






Code	93543	93543	93543	93543
	DE Sicherheitshinweise	UK Safety instructions	FR Consignes de sécurité	NL Veiligheidsinstructies
	Arbeiten an elektrischen Anlagen dürfen nur von Elektrofachkräften oder von unterwiesenen Personen unter Leitung und Aufsicht einer Elektrofachkraft entsprechend den elektrotechnischen Regeln vorgenommen werden.	Work on the mains supply may only be carried out by qualified professionals or by instructed persons under the direction and supervision of qualified skilled electrical personnel in accordance with electrotechnical regulations.	Travailler sur un réseau ne s'improvise pas, seul un électricien qualifié et habilité doit effectuer ce raccordement.	Werkzaamheden aan elektrische installaties mogen enkel door gekwalificeerde installateurs of geschoold personeel uitgevoerd worden en dit in overeenstemming met de elektrotechnische regels.
	Vor Montage Leitung spannungsfrei schalten! Dieses Gerät ist nicht zum Freischalten geeignet.	Disconnect supply before installing! This device is not to be used to isolate other equipment from the mains supply.	Avant de commencer l'installation, assurez-vous que l'alimentation est coupée. Cet appareil ne doit pas être utilisé pour isoler d'autres appareils de l'alimentation secteur complet.	Netspanning uitschakelen alvorens te beginnen met de montage. Dit toestel mag niet gebruikt worden om de aangesloten apparaten te isoleren van de voedingspanning.
	DALI ist nicht SELV – Es gelten die Installationsvorschriften für Niederspannung. Die DALI-Schraubklemmen dürfen nicht an 230 VAC angeschlossen werden!	DALI is not SELV – the installation instructions for low voltage apply. The DALI screw clamps must not be connected to 230 VAC!	DALI est différent de SELV – Les prescriptions d'installation pour basse tension doivent être respectées. Les bornes DALI ne doivent pas être raccordées à 230 VCA!	DALI is niet SELV – De installatievoorschriften voor laagspanning zijn van kracht. De DALI-schroefklemmen mogen niet op 230 VAC worden aangesloten!
	Lesen Sie dieses Beiblatt und die Betriebsanleitung vor der Inbetriebnahme des Gerätes. Die Kenntnis dieser Dokumente gehört zur bestimmungsgemäßen Verwendung!	Read this supplementary sheet and the operating instructions before putting the device into operation. Knowledge of these documents is part of the intended use!	Avant la mise en service de l'appareil, veuillez lire cette fiche complémentaire et le mode d'emploi de l'appareil. La connaissance de ces documents fait partie de l'utilisation conforme !	Lees dit aanvullende blad en de gebruiksaanwijzing voordat u het apparaat in gebruik neemt. Kennis van deze documenten maakt deel uit van het beoogde gebruik!
	Funktion	Function	Fonctionnement	Functie
	DALI-2 Multisensor (Input Device). Mischlichtmessung mittels innen- und außenliegendem Lichtsensor. Versorgungsspannung über DALI-Bus.	DALI-2 multisensor (Input Device). Mixed light measurement with internal and external light sensor. Powered via DALI bus.	Multisenseur DALI-2 (Input Device). Mesure de lumière mixte au moyen d'un capteur de lumière intérieur et extérieur. Alimentation via bus DALI.	DALI-2 multisensor (Input Device). Gemengd lichtmeting door een interne en externe lichtsensor. Voeding via de DALI-bus.
	Addressier- und nutzbar gemäß IEC 62386 Teil 103 (Steuergerät). Instanz 0 stellt Informationen bezüglich Raumbelegung und Bewegungserkennung gemäß IEC 62386 Teil 303 am DALI-Bus bereit. Instanz 1 stellt LUX Werte gemäß IEC 62386 Teil 304 am DALI-Bus bereit. Parametrierung ist über einen erforderlichen Multimaster-Applikations-Controller eines beliebigen Herstellers möglich. Dieser Controller muss IEC 62386 Teil 101/103/303/304 unterstützen.	Addressable according to IEC 62386 Part 103 (control device). Instance 0 provides information regarding occupancy and movement for the DALI bus according to IEC 62386 part 303. Instance 1 provides LUX values for the DALI bus according to IEC 62386 part 304. Parameterisation is possible via mandatory Multimaster-Applikation-Controller of any manufacturer. This controller must support IEC 62386 parts 101/103/303/304	Addressable et utilisable selon IEC 62386 Partie 103 (unité de commande). La section 0 fournit des informations sur la détection de mouvements sur le bus DALI selon IEC 62386 partie 303. La section 1 fournit les valeurs LUX sur le bus DALI selon IEC 62386 partie 304. Le paramétrage est possible par l'intermédiaire d'un contrôleur d'application multi-maîtres provenant de n'importe quel fabricant. Ce contrôleur doit être compatible avec la norme IEC 62386 partie 101/103/303/304.	Adresseebaar en bruikbaar overeenkomstig IEC 62386 Part 103 (besturingseenheid). Afdeling 0 geeft informatie over bewegingsdetectie volgens IEC 62386 Deel 303 op de DALI-bus. Afdeling 1 bevat LUX-waarden volgens IEC 62386 deel 304 op de DALI-bus. Parametriering is mogelijk via een vereiste multimaster applicatiecontroller van elke fabrikant. Deze controller moet IEC 62386 deel 101/103/303/304 ondersteunen.

Fig. 1

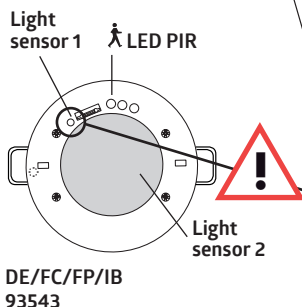


Fig. 2

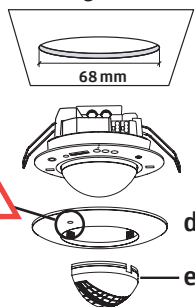


Fig. 3

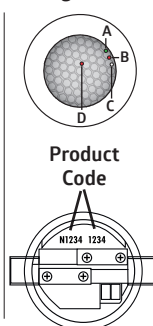
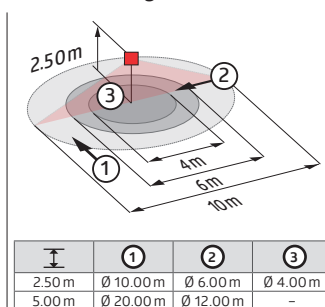


Fig. 4



	1	2	3
2.50 m	∅ 10.00 m	∅ 6.00 m	∅ 4.00 m
5.00 m	∅ 20.00 m	∅ 12.00 m	-

► Fig. 2, d

Montagehinweise

Beim Aufsetzen der Abdeckung muss der Lichtsensor 1 frei bleiben.

Mounting hints

When replacing the cover, please take care that the opening for light sensor 1 is placed on the same.

Consignes de montage

En remplaçant le couvercle, veuillez respecter que l'ouverture pour le capteur de lumière 1 est placée sur ce capteur.

Montagehandleiding

Bij het vervangen van de afdekking moet de lichtsensor 1 vrij blijven.



Allgemein: Das Gerät kann nach der Montage direkt und gemäß der Anleitung der zur Verfügung gestellten Software des jeweiligen Controller-Herstellers in Betrieb genommen werden.

General: The device can be put into service directly after mounting, following the software instructions from the relevant controller manufacturer.

Général : L'appareil peut être mis en service directement après le montage et conformément à la notice du logiciel du fabricant de contrôleur mise à disposition.

Algemeen: Het apparaat kan na de montage direct en overeenkomstig de handleiding van de ter beschikking gestelde software van de desbetreffende controllerfabrikant in bedrijf worden genomen.

► Fig. 2, e

Ausgrenzen von Störquellen

Falls der Erfassungsbereich des Melders zu groß ist oder Bereiche abdeckt, welche nicht überwacht werden sollen, kann mit den beiliegenden Abdeckklammern der Bereich nach Bedarf reduziert bzw. eingeschränkt werden.

Exclude sources of interference

In case the detection area of the detector is too large or areas are being covered that should not be monitored, the range can be reduced or limited by using the enclosed blinds.

Exclusion des sources de perturbation

Si la portée de détection est trop grande ou couvre des zones qui ne doivent pas être détectées, utiliser les obturateurs fournis pour délimiter la zone de détection souhaitée.

Detectiegebied en storingsbronnen uitsluiten

Indien het detectiegebied van de melder te groot is, of indien deze gebieden dekt die niet bewaakt dienen te worden, kan dit bereik verkleind of beperkt worden met de meegeleverde afdekklammern.

Selbstprüfzyklus

In den ersten 20 s nach Zuführung der DALI-Bus-Spannung durchläuft der Melder einen Selbstprüfzyklus. In dieser Zeit reagiert das Gerät nicht auf Bewegung.

Self-test cycle

During the first 20 sec after connecting to the DALI bus power, the product will enter a self-test cycle. During this time the device does not respond to movement.

Cycle d'autocontrôle

Au cours des premières 20 s après la remise sous tension, le détecteur procède à un cycle d'autocontrôle. Durant cette période, l'appareil ne réagit pas aux mouvements.

Zelftestcyclus

Wanneer de spanning op de melder wordt aangesloten, ondergaat het toestel een zelftestcyclus van 20 seconden. Tijdens deze cyclus reageert de detector niet op beweging.

LED-Funktionsanzeigen

- **Kurz an:**
 - A Grün Bewegung
 - B Rot -
 - C Weiß -
- **Blinkt:**
 - A Grün Lokalisierung
 - B Rot Initialisierung
 - C Weiß Lokalisierung
 - D Rot Lokalisierung

LED function indicators

- **Shortly on:**
 - A Green Movement
 - B Red -
 - C White -
- **Flashing:**
 - A Green Localisation
 - B Red Initialisation
 - C White Localisation
 - D Red Localisation






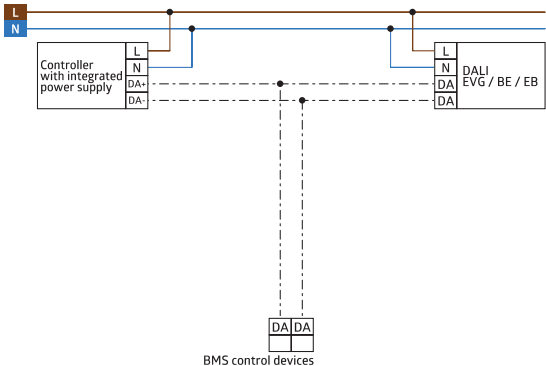

Indicateurs de fonctionnement à LEDs



- **Allumées (courtes):**
 - A Verte Mouvements
 - B Rouge -
 - C Blanche -
- **Clignotement:**
 - A Verte Localisation
 - B Rouge Initialisation
 - C Blanche Localisation
 - D Rouge Localisation

Indicatie LED's

- **Kort aan:**
 - A Groen Beweging
 - B Rood -
 - C Wit -
- **Knipper:**
 - A Groen Localisatie
 - B Rood Initialisatie
 - C Wit Localisatie
 - D Rood Localisatie

► Fig. 3

93543	DE Technische Daten	UK Technical data	FR Caractéristiques techniques	NL Technische gegevens
	Parametrierung: per Applikation, welche DALI-Multisensoren nach IEC62386 Teile 101, 103, 303 und 304 unterstützt.	Settings: via application which supports DALI multisensors (IEC 62386 parts 101/103/303/304).	Réglages : par application supportant multicapteurs DALI selon IEC62386, parties 101, 103, 303 et 304.	Parametriering: via DALI-multisensorenondersteunende toepassingen volgens IEC62386, delen 101, 103, 303 en 304.
DALI-BUS max. 22.5V 	Spannung	Voltage	Tension nominale	Spanning
7 mA	Stromaufnahme	Typ. power input	Absorption de courant	Nominale stroomopname
 0.5 – 2.5 mm ² 10mm	Anschlussklemmen: für eindrätige Leiter	Terminal clamps: for solid one-wire conductors	Bornes de raccordement: conducteurs à fil rigide	Aansluitklem: eendradige geleider
360°	Erfassungsbereich	Area of coverage	Zone de détection	Detectiehoek
2 m / 5 m / 2.5 m	Montagehöhe min./max./ empfohlen	Mounting height min./max./ recommended	Hauteur de montage min./max./ recommandé	Montagehoogte min./max./ aanbevolen
Fig. 4 2.5 m 18°C  ① = Ø 10m ② = Ø 6m ③ = Ø 4m	Reichweite bei Montagehöhe Umgebungstemperatur 1 quer 2 frontal 3 sitzende Tätigkeiten	Range of coverage at mounting height Ambient temperature 1 across 2 towards 3 seated activities	Portée pour hauteur de montage température ambiante 1 transversale 2 frontale 3 activité assise	Bereik op montagehoogte Omgevingstemperatuur 1 dwars 2 frontaal 3 zittende activiteiten
79 m²	Überwachte Fläche bei tangentialer Bewegung bezogen auf 2.5 m Montagehöhe	Monitored surface, when the detector is mounted at 2.5 m mounting height and for tangential approach	Surface contrôlée, lorsque le détecteur est monté à la hauteur 2.5 m et pour une approche tangentielle	Detectiezone, wanneer de melder gemonteerd is op 2.5 m hoogte en voor dwars langs de melder lopen
II / IP20	Schutzklasse / Schutzart	Class / Degree of protection	Classe / Type de Protection	Klasse / Beschermingsgraad
Ø 83 x 55 mm	Abmessungen	Dimensions	Dimensions	Afmetingen
-25°C – +50°C	Umgebungstemperatur	Ambient temperature	Température ambiante	Omgevingstemperatuur
0 – 4095 Lux	Lichtmessung	Measured light output	Mesurage du lumière	Lichtmeting uitgave
Schematisches Schaltbild	Schematic diagram	Schéma de raccordement	Aansluitschema	
	<p>Schematisches Schaltbild - Bitte beachten Sie beim Anschließen die Beschriftung der Klemmen am Gerät!</p> <p>Schematic diagram - when connecting the detector, please respect the labelling of the terminal connections at the device!</p> <p>Schéma de raccordement - Veuillez respecter le marquage des bornes sur l'appareil !</p> <p>Aansluitschema - respecteer de labelling van de klemmen bij het aansluiten van het apparaat!</p> 			
EU-Konformitätserklärung	UK Declaration of conformity	Déclaration de conformité UE	EU-Conformiteitsverklaring	
	Das Produkt erfüllt die Richtlinien über 1. die elektromagnetische Verträglichkeit (2014/30/EU) 2. die Niederspannung (2014/35/EU) 3. die Beschränkung der Verwendung bestimmter gefährlicher Stoffe in Elektro- und Elektronikgeräten (2011/65/EU)	This product respects the directives concerning 1. Electrical Equipment Safety Regulation 2016 2. Electromagnetic Compatibility Regulation 2016 3. The Restriction of the Use of Certain Hazardous Substances in Electrical and Electronic Equipment Regulation 2012 Contact B.E.G. UK Ltd., Apex Court – Grove House · Camphill Road · West Byfleet, Surrey KT14 6SQ	Ce produit répond aux directives sur 1. la compatibilité électromagnétique (2014/30/UE) 2. la basse tension (2014/35/UE) 3. la restriction de l'utilisation de certaines substances dangereuses dans les appareils électriques et électroniques (2011/65/UE)	Dit product beantwoordt aan de volgende richtlijnen 1. Elektromagnetische compatibiliteit (2014/30/EU) 2. Laagspanning (2014/35/EU) 3. Verbod op gebruik van gevaarlijke chemicaliën in elektrische en elektronische apparatuur (2011/65/EU)

93543	DE Zubehör	UK Accessory	FR Accessoires	NL Accessoires
92199	Ballschutzkorb BSK (Ø 200 x 90 mm)	Wire basket BSK (Ø 200 x 90 mm)	Panier de protection BSK (Ø 200 x 90 mm)	Beschermingskorf BSK (Ø 200 x 90 mm)
	Fehlersuche	Trouble shooting	Dépannages	Foutopsporing
	<p>1. Zu hoher Stromverbrauch an DALI-Linie / Berücksichtigen Sie bitte bei Ihrem System die Gesamtstromaufnahme aller DALI-Einheiten.</p> <p>2. Wärmequellen in der näheren Umgebung Befindet sich der Melder zum Beispiel in unmittelbarer Nähe von Lüftungsschlitzen oder einem Projektor, können die daraus entstehenden warmen Luftströmungen eine Bewegungsdetektion auslösen. Platzieren Sie den Melder in ausreichend großer Entfernung zu potentiellen Störquellen wie Lüftungsschlitzen, Projektoren, Beamern, etc.</p>	<p>1. Power consumption on DALI line too high Please be aware of the total power consumption of all the DALI units in your system.</p> <p>2. Heat sources in the vicinity If, for example, the detector is located in the immediate vicinity of ventilation slits or a projector, the warm air currents can trigger motion detection. Place the detector at a sufficient distance from potential sources of interference such as ventilation slits, projectors, beamers, etc.</p>	<p>1. Surconsommation sur la ligne DALI Vérifier la consommation totale de l'ensemble de vos produits DALI.</p> <p>2. Sources de chaleur à proximité Si, par exemple, le détecteur est proche d'une source de perturbation (ventilation, luminaire...), l'air chaud peut provoquer une détection de mouvement. Veuillez placer le détecteur dans une distance suffisante des sources d'interférences comme ventilation, projecteurs, vidéo-projecteurs, etc.</p>	<p>1. Hoog verbruik op DALI bus Hou aub rekening met de totale stroomopname van alle DALI toestellen in uw systeem.</p> <p>2. Warmtebronnen in de buurt Als de detector in de onmiddellijke omgeving van ventilatieopeningen of een projector is geplaatst, kan de warme luchtstroom de bewegingsmelder activeren. Plaats de detector op voldoende afstand van mogelijk stoorbronnen zoals ventilatieopeningen, projectoren, beamers, enz.</p>
	Produktseite im Internet	Product page on the internet	Page produit sur notre site internet	Productpagina op het internet

Code	93543	93543	93543	93543
	DK Sikkerhedsforskrift	ES Avisos de seguridad	IT Indicazioni di sicurezza	PT Instruções de segurança
	Arbejde på elektriske anlæg må kun udføres af el-sagkyndige personer, eller af instruerede personer under ledelse og opsyn af en el-sagkyndig person i henhold til stærkstrømsbekendtgørelsen.	MUY IMPORTANTE: todos los trabajos en instalaciones eléctricas deben ser realizados, exclusivamente, por un técnico electricista certificado según las normas electrotécnicas aplicables.	I lavori sugli impianti elettrici devono essere eseguiti, in base alle regole elettrotecniche, solo da elettricisti o da persone addestrate da elettricisti sotto la direzione e il controllo di un elettricista.	MUITO IMPORTANTE: Os trabalhos de instalação elétrica devem ser realizados exclusivamente por técnicos credenciados segundo as normas eletrotécnicas aplicáveis e legislação em vigor.
	Denne sensor er ikke egnet til åbning.	Por motivos de seguridad, le recordamos que este producto no puede ser conectado o desconectado bajo tensión.	Questo apparecchio non è adattocome protezione per lo scollagamento della rete principale.	Por motivos de seguridad, este aparelho não pode ser ligado ou desligado sob tensão.
	DALI er ikke SELV (safety extra-low voltage) - Installationsreglerne for lavspænding gælder. DALI skrueterminalerne må ikke forbindes til 230 VAC!	DALI no es SELV - Se aplica el reglamento de instalación para baja tensión. Los bornes de conexión atornillada DALI no deben conectarse a 230 VAC.	DALI non è SELV - Si applicano le norme di installazione per la bassa tensione. I morsetti a vite DALI non devono essere collegati a 230 VAC!	DALI não é MBTS - Aplicam-se as boas práticas e o regulamento de instalação para baixa tensão. Os terminais de bus DALI não podem ser ligados a 230 VAC!
	Læs denne vejledning, før du bruger enheden. Kendskabet til dette dokument hører til den tilsigtede anvendelse.	Lea esta hoja adjunta antes de poner en funcionamiento el aparato. El conocimiento de este documento es parte del uso previsto.	Leggere questa scheda supplementare prima di mettere in funzione l'apparecchio. La conoscenza di questo documento fa parte dell'uso previsto.	Leia esta folha suplementar antes de colocar o aparelho em funcionamento. O conhecimento deste documento faz parte do uso pretendido.
	Funktionsmåde	Funcionamiento	Funzionamento	Modo de funcionamento
	DALI-2 multisensor (indgangsenhed). Blandet lysmåling ved hjælp af en intern og ekstern lyssensor. Forsyningsspænding via DALI-bus	Multisensor DALI-2 (dispositivo de entrada). Medición de luz mixta mediante sensor de luz interno y externo. Tensión de alimentación vía bus DALI.	Multisensore DALI-2 (dispositivo di ingresso). Misurazione della luce mista per mezzo di un sensore di luce interno ed esterno. Tensione di alimentazione tramite il bus DALI.	Multisensor DALI-2 (dispositivo de entrada). Medição de luz mista por meio de sensores de luz interno e externo. Alimentação através do bus DALI.
	Adresserbar og anvendelig i overensstemmelse med IEC 62386 del 103 (styreenhed) Instans 0 indeholder oplysninger om rumbelægning og bevægelsesdetektion i overensstemmelse med IEC 62386 del 303 i forbindelse med DALI-Bus. Instans 1 indeholder LUX-værdier i overensstemmelse med IEC 62386 del 304 i forbindelse med DALI-bus. Parameterindstilling er mulig via en påkrævet multimaster-applikations-controller fra en hvilken som helst producent. Denne controller skal understøtte IEC 62386 del 101/103/303/304.	Direccionable y utilizable según la norma IEC 62386 parte 103 (dispositivos). La característica 0 facilitada al bus DALI ofrece información relativa a la ocupación de la estancia y la detección de movimiento, de conformidad con la norma IEC 62386 Parte 303. La característica 1 facilitada al bus DALI ofrece valores en LUX, de conformidad con la norma IEC 62386 Parte 304. Es posible realizar la configuración a través de un controlador de aplicación multimaster de otro fabricante. El controlador debe cumplir con la norma IEC 62386 Parte 101/103/303/304.	Inderizzabile e utilizzabile secondo IEC 62386 parte 103 (dispositivo di controllo). L'istanza 0 fornisce informazioni sull'occupazione della stanza e sul rilevamento del movimento sul bus DALI secondo la norma IEC 62386 parte 303. L'istanza 1 fornisce valori LUX sul bus DALI secondo IEC 62386 parte 304. La parametrizzazione è possibile tramite un Multimaster Application Controller, obbligatorio, di qualsiasi produttore. Questo controller deve supportare IEC 62386 parte 101/103/303/304.	Dispositivo de controlo endereçável e funcionamento de acordo com a IEC 62386 parte 103. A variável 0 (Instance 0) fornece informações relativas à ocupação da sala e deteção de movimento de acordo com a IEC 62386 parte 303 no bus DALI. A variável 1 (Instance 1) fornece valores de LUX de acordo com a IEC 62386 parte 304 no bus DALI. A parametrização tem obrigatoriamente de ser realizada através dum Controlador de Aplicação Multimestre que pode ser de qualquer fabricante desde que suporte IEC 62386 parte 101/103/303/304.

93543

DK Montering

ES Montaje

IT Montaggio

PT Montering

Fig. 1

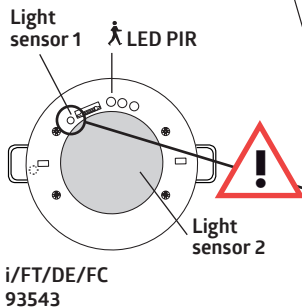


Fig. 2

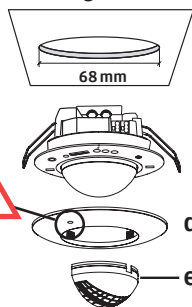


Fig. 3

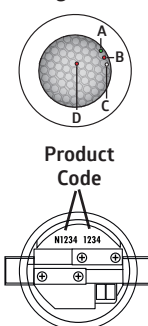
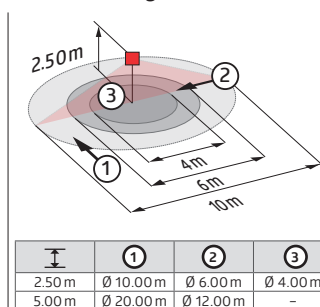


Fig. 4



► Fig. 2, d

Installationsvejledning

Når dækslet (d) er sat på, skal lysensoren 1 forblive fri.

Instrucciones de montaje

Al montar la tapa (d), el sensor de luz 1 debe quedar libre.

Istruzioni per il montaggio

Quando si monta il coperchio (d), il sensore di luce 1 deve rimanere libero.

Instruções de montagem

Ao repor a tampa (d), tome atenção para que a abertura para o sensor de luz 1 fique na posição adequada para o seu correto funcionamento.

**Ibrugtagning**

Generelt: Enheden kan sættes i drift direkte efter installationen i overensstemmelse med instruktionerne til den software, der er leveret af den respektive controller-producent.

Puesta en marcha

De manera general, el dispositivo puede ponerse directamente en funcionamiento tras su instalación de acuerdo con las instrucciones del software suministrado por el respectivo fabricante del controlador.

Commissioning

Generale: Il dispositivo può essere messo in funzione direttamente dopo l'installazione e secondo le istruzioni del software fornito dal rispettivo produttore del controllore.

Comissionamento

Geral: O dispositivo pode ser colocado em funcionamento logo após a instalação, seguindo a instruções do software do fabricante do controlador multimestre ao qual este foi ligado.

► Fig. 2, e

Udelukkelse af interferenskilder

Hvis detektorens detekteringsområde er for stort eller dækker områder, der ikke skal overvåges, kan området reduceres eller begrænses efter behov med de vedlagte dæklameller.

Limitación de interferencias

Si el alcance del detector es demasiado grande o cubre zonas que no deben ser vigiladas, se puede reducir o restringir el alcance según sea necesario utilizando las carátulas obturadoras adjuntas.

Limitare le fonti di interferenza

Se il campo di rilevamento del rilevatore è troppo grande o copre aree che non dovrebbero essere monitorate, il campo può essere ridotto o limitato come richiesto utilizzando le lamelle di copertura allegate.

Fontes limitadoras de interferência

Se o alcance de deteção do detetor for demasiado grande ou cobrir áreas que não devem ser monitorizadas, o alcance pode ser reduzido ou restringido, de acordo com as necessidades, utilizando as máscaras incluídas para o efeito.

Selvtestcyklus

I de første 20 sekunder, efter at DALI-busspændingen leveres, gennemgår detektoren en selvtestcyklus. I løbet af denne tid reagerer enheden ikke på bevægelse.

Ciclo de autocontrol

Durante los primeros 20 s tras la conexión de la alimentación del bus DALI, el detector realiza un ciclo de autotest. Durante este tiempo, el dispositivo no reacciona a ningún movimiento.

Ciclo di autotest

Nei primi 20s dopo l'applicazione della tensione del bus DALI, il rilevatore esegue un ciclo di auto-test. Durante questo periodo, il dispositivo non reagisce al movimento.

Ciclo de autoteste

Nos primeiros 20 s após a aplicação da tensão do bus DALI, o detetor passa por um ciclo de autoteste. Durante este período, o dispositivo não reage ao movimento.

LED-funktionsindikatorer

- **Tændt i kort tid:**
- **A Grøn** Bevægelse
- **B Rød** -
- **C Hvid** -

• **Blinker:**

- **A Grøn** Lokalisering
- **B Rød** Initialisering
- **C Hvid** Lokalisering
- **D Rød** Lokalisering

Indicadores LED de función

- **Encendido breve:**
- **A Verde** Movimiento
- **B Rojo** -
- **C Blanco** -

• **Parpadeo:**

- **A Verde** Localización
- **B Rojo** Inicialización
- **C Blanco** Localización
- **D Rojo** Localización

Indicatori di funzione a LED

- **Lampeggio breve:**
- **A Verde** Movimento
- **B Rosso** -
- **C Bianco** -

• **Lampeggiante:**

- **A Verde** Localizzazione
- **B Rosso** Inizializzazione
- **C Bianco** Localizzazione
- **D Rosso** Localizzazione



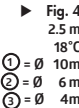

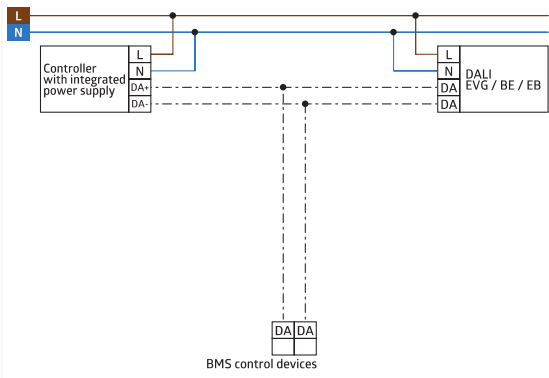

Indicadores de função LED



- **Acendimento curto:**
- **A Verde** Movimento
- **B Vermelho** -
- **C Branco** -

• **Piscar:**

- **A Verde** Localização
- **B Vermelho** Inicialização
- **C Branco** Localização
- **D Vermelho** Localização

► Fig. 3

93543	DK Tekniske data	ES Datos técnicos	IT Dati tecnici	PT Dados técnicos
	Parameterindstilling: pr. applikation, som understøtter DALI-multisensorer ifølge IEC62386 dele 101, 103, 303 og 304.	Parametrización: por aplicación compatible con los multisensores DALI según la norma IEC62386 partes 101, 103, 303 y 304.	Parametrizzazione: per applicazione che supporta i multisensori DALI secondo IEC62386 parti 101, 103, 303 e 304.	Parametrização: através de aplicação que suporte multisensores DALI de funcionamento de acordo com a IEC 62386 partes 101, 103, 303 e 304.
DALI-BUS max. 22.5V	Spænding	Tensión de alimentación	Tensione	Tensão
7 mA	Strømforgbrug	Consumo actual	Ingresso di alimentazione	Potência entrada:
 0.5 – 2.5 mm ² 10mm	Terminaler: til faste ledere	Terminales: para conductores rígidos	Terminali: per conduttori solidi	Terminais de ligação: para condutores rígidos
360°	Detekteringsområde vandret	Ángulo de detección horizontal	Area rilevamento orizzontale	Área de deteção horizontal
2 m / 5 m / 2.5 m	Monteringshøjde min./maks./ anbefalet	Altura de montaje min./máx./ recomendada	Altezza installazione consentita min./max./suggerita per la miglior performance	Altura de montagem min./máx./ recomendada
 Fig. 4 2.5 m 18°C 1 = Ø 10m 2 = Ø 6m 3 = Ø 4m	Rækkevidde på Monteringshøjde Omgivelsesnes temperatur 1 på tværs 2 frontalt 3 sidedende	Rango de cobertura a la altura de montaje Temperatura ambiente 1 transversal 2 frontal 3 actividad sentada	Raggio d'azione a Altezza di montaggio Temperatura ambiente 1 trasversale 2 frontale 3 presenza fissa	Alcance a Altura de montagem Temperatura ambiente 1 transversal 2 em direção a 3 atividade sentada
79 m ²	Overvåget område med tangentiel bevægelse relateret til en monteringshøjde på 2.5 m	Zona de detección de movimiento transversal a una altura de 2.5 m de montaje	Area monitorata con movimento tangenziale riferito a 2.5 m di altezza di montaggio	Área de cobertura, com o detetor instalado a 2,5 m de altura e com movimento de aproximação tangencial
II / IP20	Beskyttelsesklasse / beskyttelse	Clase / Grado de protección	Classe di protezione / tipo	Classe / grau de proteção
Ø 83 x 55 mm	Mål	Dimensiones	Dimensioni	Dimensões
-25°C – +50°C	Omgivelsesnes temperatur	Temperatura de funcionamiento	Temperatura di funzionamento	Temperatura ambiente
0 – 4095 Lux	Lysmåling	Medición de la luz	Misurazione della luce	Saída de medição de iluminância
Skematisk diagram	Esquema de conexão	Schema di cablaggio	Esquema elétrico	
	Skematisk diagram – bemærk tilslutningskablerne, når du tilslutter!	Esquema de conexión – por favor, observe los cables de conexión cuando los conecte.	Schema di cablaggio – osservare e rispettare le colorazioni dei cavi durante il cablaggio.	Esquema elétrico – por favor, observe os cabos de ligação ao ligar!
				
EU Overensstemmelseerklæring	Declaración de conformidad UE	Dichiarazione di conformità UE	Declaração de conformidade UE	
	Dette produkt overholder disse standarder 1. Elektromagnetisk kompatibilitet 2014/30/EU 2. Lavspænding 2014/35/EU 3. Begrænsning af brugen af visse farlige stoffer i elektrisk og elektronisk udstyr 2011/65/EU	Este producto cumple con las directivas siguientes 1. Compatibilidad electromagnética (2014/30/EU) 2. Baja tensión (2014/35/EU) 3. Restricciones de uso de ciertas sustancias nocivas en equipos eléctricos y electrónicos (2011/65/EU)	Questo prodotto rispetta le seguenti direttive riguardanti 1. Compatibilità elettromagnetica (2014/30/UE) 2. Bassa tensione (2014/35/UE) 3. Restrizione dell'uso di determinate sostanze pericolose nelle apparecchiature elettriche ed elettroniche (2011/65/UE)	O produto está em conformidade com as diretivas relativas 1. à compatibilidade eletromagnética (2014/30/UE) 2. à baixa tensão (2014/35/UE) 3. à restrição do uso de determinadas substâncias perigosas em equipamentos elétricos e eletrónicos (2011/65/UE)

93543	DK Tilbehør	ES Accesorios	IT Accessori	PT Acessórios
92199	Bold-beskyttelseskurv BSK (Ø 200 x 90 mm)	Rejilla de protección metálica BSK (Ø 200 x 90 mm)	Griglia protezione BSK (Ø 200 x 90 mm)	Grelha de proteção metálica BSK (Ø 200 x 90 mm)
	Fejlfinding	Solución de problemas	Risoluzione problemi	Foutopsporing
	<p>1. For højt strømforbrug på DALI-linjen</p> <p>Overvej det samlede strømforbrug for alle DALI-enheder til dit system.</p> <p>2. Varmekilder i nærheden</p> <p>Hvis detektoren f.eks. er placeret i umiddelbar nærhed af ventilationsåbninger eller en projektor, kan de deraf resulterende varme luftstrømme udløse bevægelses-detektering. Anbring detektoren i tilstrækkelig stor afstand fra potentielle interferenskildder såsom ventilationsåbninger, projektorer osv.</p>	<p>1. Consumo excesivo en la línea DALI</p> <p>Tenga en cuenta el consumo total de corriente de todos los componentes DALI de su sistema.</p> <p>2. Fuentes de calor en las inmediaciones</p> <p>Si el detector se encuentra ubicado cerca de salidas de aire o de un proyector, por ejemplo, las corrientes resultantes pueden activar la detección de movimiento. Coloque el detector a una distancia suficientemente grande de posibles fuentes de interferencia, como salidas de aire, proyectores, etc.</p>	<p>1. Consumo eccessivo di corrente sulla linea DALI</p> <p>Considerate il consumo totale di corrente di tutte le unità DALI nel vostro sistema.</p> <p>2. Fonti di calore nelle immediate vicinanze</p> <p>Se il rilevatore si trova nelle immediate vicinanze di fessure di ventilazione o di un proiettore, per esempio, le correnti d'aria calda risultanti possono innescare il rilevamento del movimento. Posizionare il rilevatore a una distanza sufficientemente grande da potenziali fonti di interferenza come fessure di ventilazione, proiettori, beamers, ecc.</p>	<p>1. Consumo excessivo de corrente na linha DALI</p> <p>Por favor, tenha em consideração o consumo total de corrente de todas as unidades DALI no seu sistema.</p> <p>2. Fontes de calor na proximidade</p> <p>Se o detetor estiver localizado na proximidade de grelhas de ventilação ou de um projetor, por exemplo, as correntes de ar quente podem desencadear um sinal de deteção de movimento. Instale o detetor a uma distância suficiente de potenciais fontes de interferência, tais como grelhas de ventilação, projetores, feixes de luz, etc...</p>
	Datablad på Internet	Página del producto en Internet	Pagina del prodotto su Internet	Página do produto na Internet






Code	93543	93543	93543	93543
	CZ Příprava montáže	PL Przygotowanie do montażu	HU Előkészítés, beállítás	RU Инструкция по технике безопасности
	Práci s napětím 110 - 240 V může vykonávat pouze kvalifikovaný elektrikář nebo osoba s odpovídajícími znalostmi.	Prace obejmujące kontakt z zasilaniem z sieci 110 - 240 V powinny być przeprowadzone przez wykwalifikowanych profesjonalistów lub przez przeszkoloną osobę pod kierunkiem i nadzorem wykwalifikowanego elektryka, zgodnie z przepisami elektrotechnicznymi.	A 110 - 240 V-s hálózaton történő munkavégzés csak hozzáértő szakember vagy hozzáértő személy felügyelete mellett az előírásoknak megfelelően történhet.	Работы по электроснабжению могут производиться только квалифицированными специалистами или проработанными сотрудниками под руководством и наблюдением квалифицированного персонала в соответствии с электротехническими правилами.
	Odpojte napájení před instalací. Přístroj není vhodný pro bezpečné odpojování napájení.	Przed przystąpieniem do montażu należy odłączyć zasilanie! Urządzenie nie służy do izolowania innego sprzętu od sieci zasilającej.	Szerelés előtt kapcsolja le a hálózati feszültséget! Az érzékelő nem alkalmas a terhelés hálózatról történő biztonságos leválasztására.	Отключите питание перед установкой! Это устройство не может одновременно использоваться с другим оборудованием в сети.
	DALI není SELV – Platí instalační předpisy pro nízké napětí. Šroubové svorky DALI se nesmí připojovat na 230 VAC!	DALI nie jest napięciem SELV - obowiązuje instrukcja montażu dla niskiego napięcia. Zaciski śrubowe DALI nie mogą być podłączone do napięcia 230 VAC!	A DALI nem SELV (biztonsági érintésvédelmi törpefeszültségű áramkör, mely minden esetben földeletlen) – a kiszűrtésűre vonatkozó beszerelési utasítások érvényesek. A DALI csavarozható csatlakozóját nem szabad 230 VAC-hoz csatlakoztatni!	DALI не является низковольтным оборудованием. Используйте инструкции по установке для низкого напряжения. Винтовые клеммы DALI не должны подключаться к сети 230 V!
	Před použitím zařízení si přečtěte tuto příbalovou informaci. Znalost tohoto dokumentu patří k zamýšlenému použití.	Przeczytaj tę dodatkową kartę przed uruchomieniem urządzenia. Znajomość tego dokumentu jest konieczna do prawidłowego używania urządzenia.	A készülék beépítése és üzembehelyezése előtt olvassa el ezt a kezelési segédletet. A készülék megfelelő alkalmazásához szükséges a segédlet információinak ismerete.	Перед вводом устройства в эксплуатацию прочтите этот текст и инструкцию по эксплуатации. Эти документы являются важной частью техники безопасности!
	Provoz	Opis działania	Működés	Эксплуатация
	Multisenzor DALI-2 (vstupní zařízení). Měření smíšeného světla pomocí světelného senzoru umístěného uvnitř a venku. Napájecí napětí prostřednictvím sběrnice DALI.	Multisenzor DALI-2 (urządzenie wejściowe). Mieszany pomiar światła z wewnętrznym i zewnętrznym czujnikiem światła. Magistrala Powered via DALI.	DALI-2 multiérzékelő (bemeneti berendezés). Kevert fénymérés belső és külső fényérzékelővel. Megtáplálás DALI buszon keresztül.	Настенный мультисенсор DALI-2 устанавливается в стену. Лицевая накладка заказывается отдельно, поставляется в различных цветах. Питание осуществляется по шине DALI.
	Adresovatelné a použiteľné dle IEC 62386 část 103 (řídící jednotka). Stupeň 0 zajišťuje na sběrnici DALI informace o obsazenosti a detekci pohybu dle IEC 62386 část 303. Stupeň 1 poskytuje na sběrnici DALI hodnoty LUX dle IEC 62386 část 304. Parametrizace je možná přes nezbytnou aplikaci ovladače Multimaster od libovolného výrobce. Tento ovladač musí podporovat IEC 62386 část 101/103/303/304.	Adresowalny zgodnie z IEC 62386 część 103 (urządzenie sterujące). Instancja 0 dostarcza informacji o zajętości i ruchu dla magistrali DALI zgodnie z IEC 62386 część 303. Instancja 1 dostarcza wartości LUX dla magistrali DALI zgodnie z IEC 62386 część 304. Parametryzacja jest możliwa za pomocą obowiązkowego sterownika Multimaster-Application-Controller dowolnego producenta. Sterownik ten musi obsługiwać IEC 62386 część 101/103/303/304.	IEC 62386 103. rész szerint (vezérlőeszköz) címezhető. 0 beállítás esetén jelenlét és mozgás adatot küld a DALI buszra az IEC 62386 303. rész szerint. 1 beállítás esetén LUX érték adatokat küld a DALI buszra az IEC 62386 304. rész szerint. A paraméterezés bármely gyártó kötelező multimaster alkalmazásvezérlőjét használva történhet. Ennek a vezérlőnek támogatnia kell az IEC 62386 101./103./303./304. részt.	Адресное устройство в соответствии с IEC62386, ч. 103. Переменная 0 предоставляет информацию о присутствии и обнаружении движения согласно IEC 62386, ч. 303, на шине DALI. Переменная 1 предоставляет значения LUX для шины DALI в соответствии с IEC 62386, ч. 304. Параметризация возможна только через Multimaster-Application-Controller любого бренда, который должен поддерживать IEC 62386, части 101/103/303/304.

Fig. 1

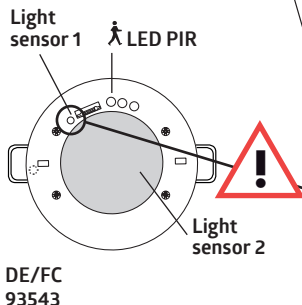


Fig. 2

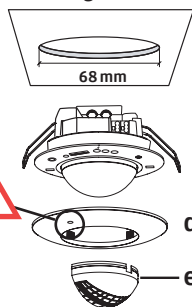


Fig. 3

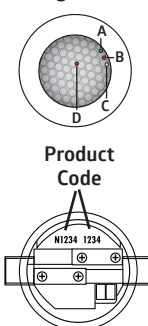
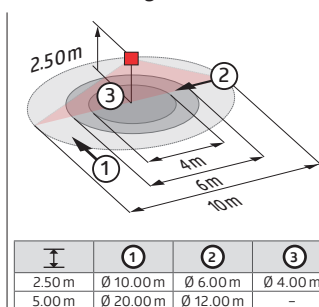


Fig. 4



	①	②	③
2.50 m	∅ 10.00 m	∅ 6.00 m	∅ 4.00 m
5.00 m	∅ 20.00 m	∅ 12.00 m	-

► Fig. 2, d

Pokyny k montáži

Při nasazení krytu (d) musí zůstat světelný senzor 1 volný.

Wskazówki montażowe

Przy wymianie pokrywy należy zwrócić uwagę, aby otwór na czujnik światła 1 znajdował się na tej samej wysokości.

Szerelési tippek

A fedél cseréjekor kérjük ügyeljen arra, hogy az 1. fényérzékelő nyílása ugyanoda kerüljön.

Рекомендации по установке

При замене крышки, пожалуйста, позаботьтесь о том, чтобы отверстие для датчика освещенности 1 было расположено на том же самом месте.



Uvedení do provozu

Všeobecně: Přístroj je možno po montáži uvést do provozu přímo a podle návodu k použití tému softwaru příslušného výrobce ovladače.

Działanie początkowe

Ogólne: Urządzenie można oddać do eksploatacji bezpośrednio po zamontowaniu, postępując zgodnie z instrukcją oprogramowania odpowiedniego producenta sterownika.

Első üzembe helyezés

Általános: A szerelés után készülék közvetlenül üzembe helyezhető, a vezérlő gyártójának megfelelő szoftver utasításait követve.

Первоначальная работа

Общие указания: Устройство можно ввести в эксплуатацию сразу после монтажа, следуя инструкциям по программному обеспечению соответствующего изготовителя контроллера.

► Fig. 2, e

Vyloučení zdrojů rušení

Pokud je detekční rozsah detektoru příliš velký nebo pokrývá úseky, které nemají být monitorovány, lze jej dle potřeby zmenšit popř. omezit přiloženými krycími lamelami.

Wykluczyć źródła zakłóceń

W przypadku, gdy obszar detekcji czujki jest zbyt duży, lub gdy są obszary, które nie powinny być monitorowane, zasięg można zmniejszyć lub ograniczyć za pomocą dołączonych przesłon.

Zavaró források kizárása

Ha az érzékelő érzékelési területe túl nagy vagy olyan területeket fed le, amelyeket nem kellene felügyelni, a terület csökkenthető vagy korlátozható a mellékelt árnyékoló lamellák alkalmazásával.

Исключить источники помех

Если зона обнаружения датчика слишком велика или есть зоны, которые не должны контролироваться, площадь детекции может быть уменьшена с помощью линз-масок.

Testovací režim

V prvních 20 sekundách po přivedení napětí ze sběrnice DALI proběhne v detektoru autotest. V této době přístroj nebude reagovat na pohyb.

Cykl auto-testu

W ciągu pierwszych 20 sekund po podłączeniu do zasilania magistrali DALI, produkt przechodzi w cykl autotestu. W tym czasie urządzenie nie reaguje na ruch.

Őnteszt ciklus

A DALI busz betáplálás csatlakoztatását követő első 20 másodperc alatt az eszköz egy őnteszt ciklusba lép. Ezalatt az eszköz nem reagál a mozgásra.

Цикл самотестирования

В течение первых 20 секунд после подключения к шине DALI устройство находится в режиме самотестирования. В течение этого времени устройство не реагирует на движения.

LED diody k indikaci funkcí

- **Krátce svítí:**
 - A Zelená Pohyb
 - B Červená -
 - C Bílá -
- **Bliká:**
 - A Zelená Lokalizace
 - B Červená Inicializace
 - C Bílá Lokalizace
 - D Červená Lokalizace

► Fig. 3

Wskaźniki funkcji LED




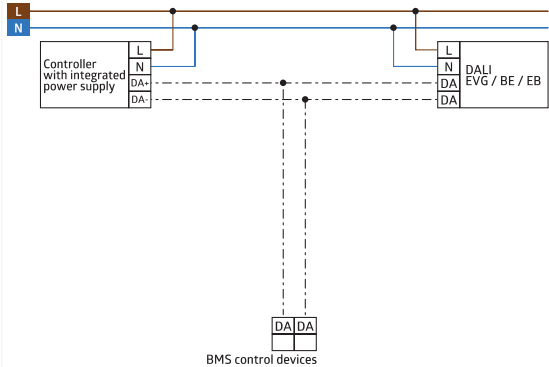

- **Błysk:**
 - A Zielony Ruch
 - B Czerwony -
 - C Biały -
- **Miganie:**
 - A Zielony Lokalizacja
 - B Czerwony Inicjalizacja
 - C Biały Lokalizacja
 - D Czerwony Lokalizacja



LED funkció visszajelzők






- **Röviden világít:**
 - A Zöld Mozgás
 - B Piros -
 - C Fehér -
- **Villogás:**
 - A Zöld Helymeghatározás
 - B Piros Inicializálás
 - C Fehér Helymeghatározás
 - D Piros Helymeghatározás

Функции LED индикаторов

- **Вкратце:**
 - A Зеленый Движение
 - B Красный -
 - C Белый -
- **Мигает:**
 - A Зеленый Локализация
 - B Красный Инициализация
 - C Белый Локализация
 - D Красный Локализация

93543	CZ Technická data	PL Specyfikacja techniczna	HU Technikai adatok	RU Технические характеристики
	Parametrizace: prostřednictvím aplikace, která podporuje multisensory DALI podle IEC62386 části 101, 103, 303 a 304.	Ustawienia: poprzez aplikację, która obsługuje multisensory DALI (IEC 62386 część 101, 103, 303, 304).	Beállítások: A DALI multiérzékelőket támogató alkalmazás használatával (IEC 62386 101., 103., 303., 304. rész).	Настройки: через приложение, которое поддерживает DALI мультисенсоры (IEC 62386 части 101, 103, 303, 304).
DALI-BUS max. 22.5V	Napájení	Zasilanie	Hálózati feszültség	Напряжение
7 mA 	Odběr proudu Připojení vodičů: pro jednodrátové vedení	Typový pobór mocy Zaciski: do przewodu jednożyłowego	Tipikus áramfogyasztás Csatlakozó: egy vezeték fogadására	Тип. входная мощность Клеммы: для одножильных проводов.
360°	Detekční rozsah	Obszar wykrywania	Érzékelési terület	Область обнаружения
2 m / 5 m / 2.5 m	Montážní výška min./max./ doporučená	Min./Maks./Zalecana wysokość montażu	Szerelési magasság min. / max. / ajánlott	Высота монтажа мин./макс./ рекомендованная
Fig. 4 2.5 m 18°C 1 = Ø 10mm 2 = Ø 6mm 3 = Ø 4mm	Rozsah dosahu pro montážní výška okolní teplota 1 chůze křížem 2 chůze přímo 3 sedící	Zasięg przy wysokości montażu Temperatura otoczenia 1 poprzecznie 2 promieniście (frontalnie) 3 siedzący	Hatótávolság szerelési magasság környezeti hőmérséklet 1 áthaladás 2 megközelítés 3 ülő tevékenység	Диапазон обнаружения на высоте монтажа Температура окружающей среды 1 перпендикулярное движение 2 тангенциальное движение 3 работа за столом
79 m²	Monitorovaná plocha při nepřímém pohybu vztaženo na montážní výšku 2,5 m	Monitorowana powierzchnia, gdy czujka jest zamontowana na wysokości 2,5 m i przy podejściu styczynym	Felügyelt terület, amikor az érzékelő 2.5 m beépítési magasságban van szerelve és oldalirányú a megközelítés	Контролируемая поверхность, когда датчик установлен на высоте 2.5 м. и для тангенциального движения
II / IP20	Stupeň krytí / třída	Stoپیeň ochrany / klasa	Védettség / Érintési osztály	Класс / Степень защиты
Ø 83 x 55 mm	Rozměry	Wymiary	Méretek	Размеры
-25°C – +50°C	Okolní teplota	Temperatura otoczenia	Környezeti hőmérséklet	Температура окружающей среды
0 – 4095 Lux	Měření světla	Zmierzony strumień świetlny	Mért világítási teljesítmény	Отраженный свет
	Schémata zapojení Schematické znázornění - při zapojování detektoru, prosím, respektujte označení svorek na detektoru!	Schematy połączeń Schemat połączeń - podłączając czujnik proszę zwracać uwagę na oznaczenia zacisków na czujniku!	Bekötési rajz Sematikus rajz, az érzékelő bekötésekor vegye figyelembe a csatlakozók jelölését a készüléken.	Схема подключения При подключении датчика, пожалуйста, соблюдайте маркировку клеммных соединений на устройстве!
				
EU Prohlášení o shodě	Výrobek odpovídá těmto nařízením	Deklaracja zgodności UE Produkt jest zgodny z wytycznymi dyrektywy dotyczących	EU-Megfelelőségi nyilatkozat A termék megfelel következő előírásoknak	Декларация соответствия ЕС Этот продукт соответствует директивам, касающихся:
	1. elektromagnetická kompatibilita (2014/30/EU) 2. směrnice o nízkém napětí (2014/35/EU) 3. omezení používání některých nebezpečných látek v elektrických a elektronických zařízeních (2011/65/EU)	1. kompatybilności elektromagnetycznej (2014/30/EU) 2. wyrobów niskonapięciowych (2014/35/EU) 3. ograniczenia używania niektórych niebezpiecznych substancji w sprzęcie elektrycznym i elektronicznym (2011/65/EU)	1. elektromágneses kompatibilitás (2014/30/EU) 2. kifizetélességi előírások (2014/35/EU) 3. veszélyes anyagok alkalmazásának korlátozása elektromos és elektronikus berendezésekben (2011/65/EU)	1. Электромагнитная совместимость (2014/30/EU) 2. Низкое напряжение (2014/35/EU) 3. Ограничение использования определенных опасных веществ в электрическом и электронном оборудовании (2011/65/EU)

93543	CZ Příslušenství	PL Akcesoria	HU Kiegészítők	RU Аксессуары
92199	Drátěný koš BSK (Ø 200 x 90 mm), bílá	Osłona druciana BSK (Ø 200 x 90 mm), biały	Védőkosár BSK (Ø 200 x 90 mm), fehér	Антивандалная сетка BSK (Ø 200 x 90 мм), белая
	Řešení závad	Rozwiązywanie problemów	Hibaelhárítás	Поиск и устранение неисправностей
	1. Příliš vysoká spotřeba proudu na lince DALI Zohledněte prosím u vašeho systému celkový odběr proudu všech jednotek DALI.	1. Zbyt wysoki pobór mocy na linii DALI Należy zwrócić uwagę na całkowity pobór mocy wszystkich urządzeń DALI w systemie.	1. Áramfogyasztás a DALI vonalon túl magas Ellenőrizze a DALI eszközök áramfogyasztását a rendszerben.	1. Потребление мощности на линии DALI слишком высокое Пожалуйста, обратите внимание на общее энергопотребление всех устройств DALI в вашей системе.
	2. Zdroje tepla v bližším okolí Pokud je detektor umístěn například v bezprostřední blízkosti větracích štěrbin nebo projektoru, může z nich unikající proud teplého vzduchu spustit detekci pohybu. Umístěte detektor v dostatečně vzdálenosti od potenciálních rušivých zdrojů, jako jsou větrací štěrbiny, projektory, videoprojektory atd.	2. Źródła ciepła w pobliżu Jeśli na przykład czujka znajduje się w bezpośrednim sąsiedztwie szczelin wentylacyjnych lub kaloryfera, ciepłe prądy powietrza mogą wyzwoić detekcję ruchu. Umieść czujkę w odpowiedniej odległości od potencjalnych źródeł zakłóceń, takich jak szczeliny wentylacyjne, kaloryfery, promienniki, itp.	2. Hőforrások a közelben Amennyiben az érzékelő például szellőzőnyílások vagy egy projektor közvetlen közelében helyezkedik el, a meleg légáramlások mozgásérzékelést válthatnak ki. Helyezze az érzékelőt elég távolra a lehetséges zavaró forrásoktól, pl. szellőzőnyílásoktól, projektoroktól, kivetítőktől, stb.	2. Источники тепла в непосредственной близости Если датчик находится в непосредственной близости от вентиляционных решеток или проектора, то теплые воздушные потоки могут вызвать обнаружение движения. Поместите датчик на достаточном расстоянии от потенциальных источников помех (вентиляционные решетки, проекторы и тд)
	Stránka produktu na internetu	Strona produktu w Internecie	Termékdoldal az interneten	Страница продукта в интернете

Code	1301439	2805132	5408516	93543
	SV Säkerhetsinstruktioner	FI Turvallisuusohjeet	NO Sikkerhets instruks	EN Safety instructions
	Arbete och inkoppling på 230-voltsnätet får endast utföras av behörig elektriker. Kontakta en behörig elektriker vid fel eller driftstörningar.	Asennus voidaan toteuttaa ainoastaan pätevän sähköasentajan toimesta noudattaen sähköalan ohjeistuksia/sääntöjä.	Arbeid på utstyr beregnet for nettspenning skal utføres av fagpersonell.	Work on the mains supply may only be carried out by qualified professionals or by instructed persons under the direction and supervision of qualified skilled electrical personnel in accordance with electrotechnical regulations.
	Bryt alltid strömmen innan montering och installation! Enheten är inte lämpad för säker frånkoppling från nätspanningen.	Katkaise päävirta ennen asentamista! Kyseistä tuotetta ei saa käyttää muiden laitteiden eristämiseksi sähköverkosta.	Utstyret frakobles nettet før montering. Utstyret er ikke ment til å isolere annet utstyr fra nettet.	Disconnect supply before installing! This device is not to be used to isolate other equipment from the mains supply.
	DALI är inte SELV - se gällande installationsanvisningar för lägs-pänning. DALI anslutningarna får ej anslutas till 230VAC!	DALI ei ole SELV-asennusohjeet pienjännitteen mukaan. DALI-terminaaleja ei saa yhdistää verkkosähköön.	DALI er ikke SELV – Installasjonen er å betrakte som lavspenningsprodukt. DALI klemmene må ikke tilkobles 230V AC.	DALI is not SELV – the installation instructions for low voltage apply. The DALI screw clamps must not be connected to 230 VAC!
	Läs kompletterande datablad och manualen innan driftsättning av denna enhet. Innehållet av de dokumenten är en del av handhavandet!	Lue tämä lisäohje sekä asennusohjeet ennen tunnistimen käyttöönottoa. Kyseisten dokumenttien tunteminen on osa vastuullista käyttöä.	Les dette tilleggskomiteet og brukermanualen før du setter produktet i drift. Dette dokumentet er en del av kunnskapsforståelsen rundt produktet.	Read this supplementary sheet and the operating instructions before putting the device into operation. Knowledge of these documents is part of the intended use!
	Funktion	Toiminto	Bruk	Operation
	DALI-2 multisensor med ett stort detekteringsområde. Blandljusmätning med intern och extern ljussensor. Strömförsörjning via DALI-buss. Adresserbar enligt IEC 62386 del 103 (styrenhet). Del 0 ger information när det gäller närvaro eller rörelsedetektering på DALI-bussen enligt IEC 62386 del 303. Del 1 motsvarar LUX-värdet på DALI-bussen enligt IEC 62386 del 304. Parameterinställningar är möjligt via multi styrenhet från flera olika tillverkare. Styrenheten måste stödja IEC 62386 del 101/103/303/304.	DALI-2 multisensori (Input Device). Sekavalomittaus linssin sisä- ja ulkupuolisen valoisuusanturin avulla. Sähkönsyöttö DALI-väylältä. Osoitteellistetaan IEC 62386 Part 103 (control device) mukaan. Instance 0 antaa liike- ja läsnäolotiedon DALI-väylälle IEC 62386 part 303 mukaisesti. Instance 1 antaa luksitasot DALI-väylälle IEC 62386 part 304 mukaan. Parametointi on suoritettava Multimaster-Application-Controllerilla. Tämän ohjainlaitteen täytyy tukea IEC 62386 parts 101/103/303/304.	DALI-2 multisensor (detektor). Blandet lysmåling oppnås ved bruk av en intern og ekstern lyssensor. Forsyningsspenning via DALI-buss. Utstyret er adresserbart i henhold til IEC 62386 part 103 (generelle krav). Avsnitt 0 gir informasjon rundt tilstedeværelse- og bevegelsesdetektorer for DALI-bussen, i henhold til IEC 62386 del 303. Avsnitt 1 inneholder LUX verdier for DALI-bussen, i henhold til IEC 62386 del 304. Parameter-setting er mulig via Multimaster-Application-Controller fra forskjellige leverandører, så lenge de tilfredstiller IEC 62386 Del 101/103/303/304.	DALI-2 multisensor (Input Device). Mixed light measurement with internal and external light sensor. Powered via DALI bus. Instance 0 provides information regarding occupancy and movement from the DALI bus according to IEC 62386 part 303. Instance 1 provides LUX values for the DALI bus according to IEC 62386 part 304. Parameterisation is possible via mandatory Multimaster-Application-Controller of any manufacturer. This controller must support IEC 62386 parts 101/103/303/304

93543

SV Montering

FI Kokoaminen

NO Montering

EN Mounting

Fig. 1

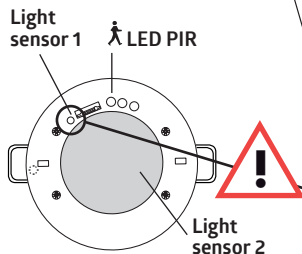
DE/FC/FP/IB
93543

Fig. 2

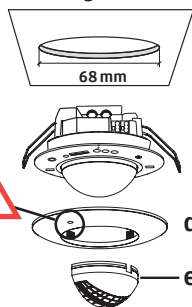


Fig. 3

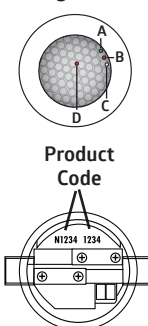
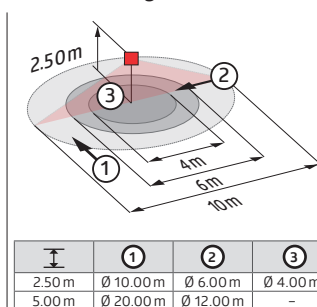


Fig. 4



▶ Fig. 2, d

Monteringsanvisningar

Vid montering av täckringen (d) se till att hålet för ljussensorn 1 sitter rätt.

Asennusohjeet

Suojaa vaihtaessa huomioi valoisuussääturin ja kehyyksen aukon asemoi.

Monteringstips

Når du bytter deksel, må du passe på at åpningen til lyssensor 1 kommer på riktig plass.

Mounting hints

When replacing the cover, please take care that the opening for light sensor 1 is placed on the same.



Driftsättning

Allmänt: Enheten kan tas i drift direkt efter montering enligt anvisningar från berörd tillverkare av styrenheten.

Alustava toiminta

Yleinen: Laite voidaan ottaa suoraan käyttöön heti asennuksen jälkeen noudattaen ohjainlaitevalmistajan ohjelmointiohjeita.

Klar til bruk

Generelt er produktet klart til bruk så snart det er montert og tilkoblet. Følg instruksene fra programmerings programmet.

Initial operation

General: The device can be put into service directly after mounting, following the software instructions from the relevant controller manufacturer.

Förhindra störningskällor

Om detekteringsområdet är för stort eller det finns yta som inte bör övervakas, kan detekteringsområdet begränsas med avskärningslameller.

Eliminói häiriöläheteet.

Jos tunnistimen valvonta-alue on liian laaja tai se valvoo alueita, joita ei tarvitse tarkkailla niin aluetta voidaan pienentää tai rajoittaa mukana tulevilla rajaosavilyillä.

Avgrens deteksjonsområdet

Hvis deteksjonsområdet er for stort eller tar med seg områder som ikke ønskes dekket, kan en benytte de medfølgende avskjermingen for å begrense deteksjonsområdet

Exclude sources of interference

In case the detection area of the detector is too large or areas are being covered that should not be monitored, the range can be reduced or limited by using the enclosed blinds.

▶ Fig. 2, e

Oppstart test

Under de första 20 sekunderna efter DALI bussen är ansluten kommer detektorn göra en självtest. Under den här tiden reagerar inte detektorn för rörelse.

Itsekalibrointi

Itsekalibrointi alkaa kun tuote on yhdistetty DALI-väylään ja kestää 20 sekuntia. Tänä aikana tuote ei reagoi liikkeeseen.

Selvtest syklus

Etter at detektoren er tilkoblet DALI bussen, vil den gå igjennom en 20 sek. selv test syklus. I denne perioden vil den ikke respondere på bevegelse.

Self-test cycle

During the first 20 sec after connecting to the DALI bus power, the product will enter a self-test cycle. During this time the device does not respond to movement.

LED indikeringar funktion

- **Lysér kort:**
 - A Grön Detektering
 - B Röd -
 - C Vit -
- **Blinkar:**
 - A Grön Lokalisering
 - B Röd Initialisering
 - C Vit Lokalisering
 - D Röd Lokalisering

LED toiminnon indikaattorit

- **Lyhyesti päällä:**
 - A Vihreä Liike
 - B Punainen -
 - C Valkoinen -
- **Viilkkuva:**
 - A Vihreä Paikannus
 - B Punainen Kalibrointi
 - C Valkoinen Paikannus
 - D Punainen Paikannus





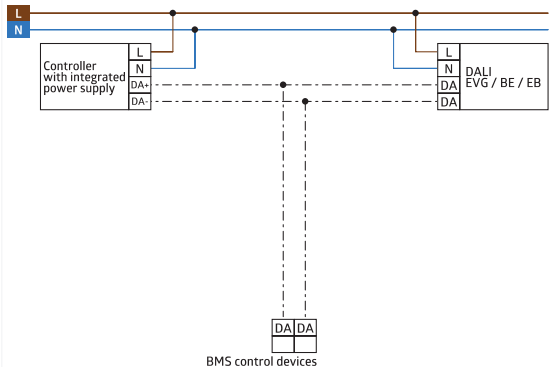

LED funksjoner



- **Kort på:**
 - A Grønn Bevegelse
 - B Röd -
 - C Hvit -
- **Blink:**
 - A Grønn Lokalisering
 - B Röd Initialisering
 - C Hvit Lokalisering
 - D Röd Lokalisering

LED function indicators

- **Shortly on:**
 - A Green Movement
 - B Red -
 - C White -
- **Flashing:**
 - A Green Localisation
 - B Red Initialisation
 - C White Localisation
 - D Red Localisation

▶ Fig. 3

93543	SV Teknisk data	FI Tekniset tiedot	NO Tekniske data	EN Technical data
	Inställningar: Applikationer som stöds av DALI multisensör. (IEC 62386 parts 101, 103, 303, 304).	Asetukset: Sovelluksella, joka tukee DALI multisensoreita (IEC 62386 parts 101, 103, 303, 304).	Parameter setting: Via programmeringsverktøyet som støtter DALI multisensoren (IEC 62386 del 101, 103, 303 og 304)	Settings: via application which supports DALI multisensors (IEC 62386 parts 101, 103, 303, 304).
DALI-BUS max. 22.5V 	Spänning	Jännite	Spenning	Voltage
7 mA	Strömförbrukning	Horisontaalinen	Strömforbruk	Typ. power input
	Terminalanslutningar: för enkelledad kabel	Terminaalit ovat yksisäikeiselle johtimelle.	Tilkoblingsklemmer: For enkjernet leder	Terminal clamps: for solid one-wire conductors
360°	Detekteringsområde	Ángulo de detección	Detekteringsområde	Detection area
2 m / 5 m / 2.5 m	Monteringshöjd min./max / rekommenderad	Asennuskorkeus min./max./suositeltu	Monteringshøyde min./maks./ anbefalt	Mounting height min. / max. / recommended
Fig. 4 2.5 m 18°C 1 = Ø 10m 2 = Ø 6m 3 = Ø 4m	Detektering vid monteringshöjd Omgivningstemperatur 1 Gående tvärs 2 Gående mot 3 Sittande	Valvonta-alue Asennuskorkeudella Ympäristön lämpötilassa 1 Poikittainen liike 2 Kohtikävely 3 Istuva työ	Detekteringsområde Monteringshøyde Omgivningstemperatur 1 På tvers 2 Rett mot 3 Sittende	Range of coverage at mounting height Ambient temperature 1 across 2 towards 3 seated activities
79 m²	Detekteringsyta vid monteringshöjd 2.5 m. Gäller för tvärsgående rörelse	Valvonta-alue poikittaiselle liikkeelle kun tunnistin on asennettu 2,5 m korkeuteen.	Detektert område når detektoren er montert på 2,5m høyde. Og bevegelse er på tvers av detektoren.	Monitored surface, when the detector is mounted at 2.5 m mounting height and for tangential approach
II / IP20	Skyddsklass/ IP- klass	Suojaluokka	Beskyttelsesklasse	Class / Degree of protection
Ø 83 x 55 mm	Mål	Mitat	Dimensjon	Dimensions
-25°C – +50°C	Omgivningstemperatur	Ympäristön lämpötila	Omgivelsestemperatur	Ambient temperature
0 – 4095 Lux	Ljusbmätning	Valaistusmittaus	Lysmåling	Measured light output
Kopplingschema	Kytentäkaavio	Koblingskjema	Wiring diagram	
Kopplingschema. Vid anslutning av detektorn, var uppmärksam på märkningarna vid terminalanslutningarna!	Kytentäkaavio – kytkettäessä tunnistin noudattaa laitteessa olevia liittimien merkintöjä!	Husk å følge skjema nøyte når detektoren tilkobles spenning og DALI buss.		Schematic diagram – when connecting the detector, please respect the labelling of the terminal connections at the device!
				
EU Declaration of conformity	EU:n vaatimustenmukaisuustodistus	Samsvarserklæring	EU Declaration of conformity	
	Produkten överensstämmer med riktlinjerna 1. EMC-direktivet 2014/30/EU 2. Lågspänningsdirektivet (2014/35/EU) 3. Begränsning av användningen av vissa farliga ämnen i elektriska och elektroniska produkter (2011/65/EU)	Tämä tuote noudattaa säädöksiä koskien: 1. electromagnetic compatibility (2014/30/EU) 2. low voltage (2014/35/EU) 3. restriction of the use of certain hazardous substances in electrical and electronic equipment (2011/65/EU)	Produktet tilfredsstiller følgende direktiver: 1. Elektromagnetisk kompatibilitet (2014/30/EU) 2. Lavspenning (2014/35/EU) 3. Begrensningen av bruken av visse farlige stoffer i elektrisk og elektronisk utstyr (2011/65/EU)	This product respects the directives concerning 1. electromagnetic compatibility (2014/30/EU) 2. low voltage (2014/35/EU) 3. restriction of the use of certain hazardous substances in electrical and electronic equipment (2011/65/EU)

93543	SV Tillbehör	FI Lisätarvikkeet	NO Tilbehør	EN Accessory
92199	Skyddsorg BSK (Ø 200 x 90 mm)	Pallosuoja BSK (Ø 200 x 90 mm)	Ballbeskyttelse BSK (Ø 200 x 90 mm)	Wire basket BSK (Ø 200 x 90 mm)
	Felsökning 1. Strömförbrukning på DALI slingan är för hög. Kontrollera energiförbrukningen för alla DALI-enheter i ditt system. 2. Värmekällor i närheten Detektorer som är monterad i närheten av ventilation eller värmekällor kan eventuellt innebära risk för oavsiktlig detektering. Placera detektorn på tillräckligt avstånd från störningskällor som ventilation, projektorer och varma luftströmmar mm.	Vianhaku 1. Virran kulutus DALI-väylällä liian suuri. Kiinnitä huomiota laitteiden DALI-virrankulutukseen. 2. Tunnistimien sijoittamisessa on huomioitava että, etäisyys ilmanvaihtokanaviin on riittävä häiriökyskentöjen välttämiseksi.	Feilsøking 1. Strømtrekket er for stort på DALI busen Sjekk det totale strømtrekket på alle DALI komponentene i systemet. 2. Varmekilder i nærheten For eksempel hvis detektoren er i umiddelbar nærhet av ventilasjonsåpninger eller en projektor, kan de varme luftstrømmene utløse uønsket bevegelsesdeteksjon Plasser detektoren i god avstand til kilder som kan gi uønsket deteksjon.	Trouble shooting 1. Power consumption on DALI line too high Please be aware of the total power consumption of all the DALI units in your system. 2. Heat sources in the vicinity If, for example, the detector is located in the immediate vicinity of ventilation slits or a projector, the warm air currents can trigger motion detection. Place the detector at a sufficient distance from potential sources of interference such as ventilation slits, projectors, beamers etc.
	Produktsida på internet	Tuotesivu internetissä	Produktside på internett	Product page on the internet