






Code	92594	92594	92594	92594
	DE Sicherheitshinweise	UK Safety instructions	FR Consignes de sécurité	NL Veiligheidsinstructies
	Arbeiten an elektrischen Anlagen dürfen nur von Elektrofachkräften oder von unterwiesenen Personen unter Leitung und Aufsicht einer Elektrofachkraft entsprechend den elektrotechnischen Regeln vorgenommen werden.	Work on the mains supply may only be carried out by qualified professionals or by instructed persons under the direction and supervision of qualified skilled electrical personnel in accordance with electrotechnical regulations.	Travailler sur un réseau ne s'improvise pas, seul un electricien qualifié et habilité doit effectuer ce raccordement.	Werkzaamheden aan elektrische installaties mogen alleen door gekwalificeerde installateurs of geschoold personeel uitgevoerd worden en dit in overeenstemming met de elektrotechnische voorschriften.
	Vor Montage Leitung spannungsfrei schalten! Dieses Gerät ist nicht zum Freischalten geeignet.	Disconnect supply before installing! This device is not to be used to isolate other equipment from the mains supply.	Avant de commencer l'installation, assurez-vous que l'alimentation est coupée. Cet appareil ne doit pas être utilisé pour isoler d'autres appareils de l'alimentation secteur complet.	Netspanning uitschakelen alvorens te beginnen met de montage. Dit toestel mag niet gebruikt worden om de aangesloten apparaten te isoleren van de voedingspanning.
	Vermeiden Sie eine parallele Leitungsführung zu Leistungskabeln. Sollte eine getrennte Verlegung nicht möglich sein, wird die Verwendung von geschirmten Leitungen empfohlen.	Avoid parallel routing of cables to power cables. If separate routing is not possible, the use of shielded cables is recommended.	Évitez de poser les câbles en parallèle avec les câbles de puissance. Si une pose séparée n'est pas possible, il est recommandé d'utiliser des câbles blindés.	Vermijd parallele geleiding van kabels naar voedingskabels. Als gescheiden geleiding niet mogelijk is, wordt het gebruik van afgeschermd kabels aanbevolen.
	Lesen Sie dieses Beiblatt und die Betriebsanleitung vor der Inbetriebnahme des Gerätes. Die Kenntnis dieser Dokumente gehört zur bestimmungsgemäßen Verwendung!	Read this supplementary sheet and the operating instructions before putting the device into operation. Knowledge of these documents is part of the intended use!	Avant la mise en service de l'appareil, veuillez lire cette fiche complémentaire et le mode d'emploi de l'appareil. La connaissance de ces documents fait partie de l'utilisation conforme !	Lees dit aanvullende blad en de gebruiksaanwijzing voordat u het apparaat in gebruik neemt. Kennis van deze documenten maakt deel uit van het beoogde gebruik!
	Funktionsweise	Operation	Fonctionnement	Werkwijze
	Das Gerät ist ein fernbedienbarer Multisensor zur Erfassung von Präsenz, Temperatur- und Helligkeitswerten. Die Ausgabe des aktuellen Licht- und Temperaturwertes erfolgt als Analogspannung an den Ausgangsklemmen (Lux & Temp). Zur Erfassung von Präsenz verfügt der Multisensor über ein potentialfreies Reedrelais (NO-Kontakt), welches sich bei erkannter Bewegung schließt.	The device is a remote control-capable Multi-sensor for acquisition of data concerning occupancy (presence), temperature, and brightness. The output of current light and temperature values is shown as analogue voltage (Lux & Temp). To detect presence, the Multi-sensor has a potential-free reed relay (NO contact), which closes when the movement is detected.	Le dispositif est un multi-capteur télécommandable pour l'acquisition de données concernant l'occupation (présence), la température et la luminosité. La sortie des valeurs actuelles de luminosité et de température est représentée sous la forme d'une tension analogique (Lux & Température). Pour détecter la présence, le Multi-capteur possède un relais Reed sans potentiel (contact NO), qui se ferme lorsque le mouvement est détecté.	Het toestel is een op afstand bedienbare multi-sensor voor het detecteren van aanwezigheid, temperatuur en lichtwaarde. De meting van de huidige licht- en temperatuurwaarden wordt doorgegeven als analoge spanning (Lux & Temp). Om aanwezigheid aan te geven, heeft de multi-sensor een potentiaalvrij reedrelais (NO contact), dat sluit wanneer beweging wordt gedetecteerd.
	Weitere Funktionen sind mit unserer Fernbedienung (siehe Zubehör) nutzbar.	Further functions can be accessed with our remote control (see accessories).	D'autres fonctions sont accessibles avec notre télécommande (voir accessoires).	Verdere functies zijn toegankelijk met onze afstandsbediening (zie accessoires).

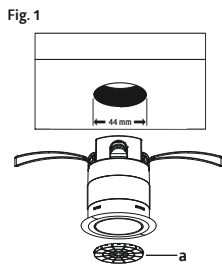
92594

DE Montage

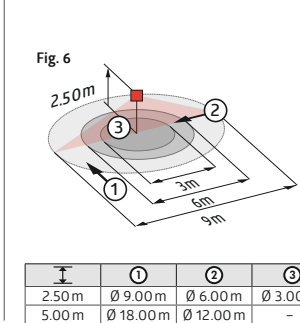
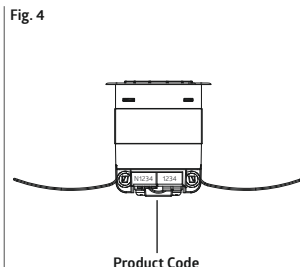
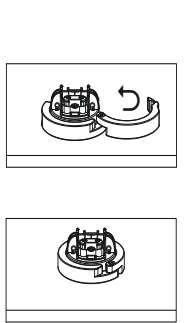
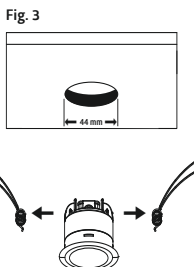
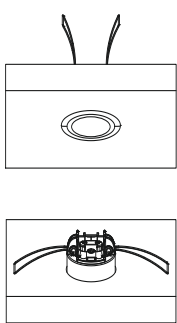
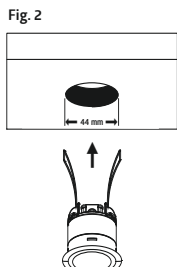
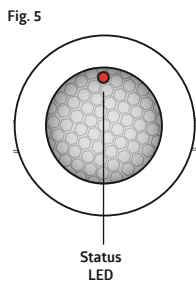
UK Mounting

FR Montage

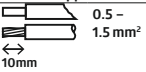

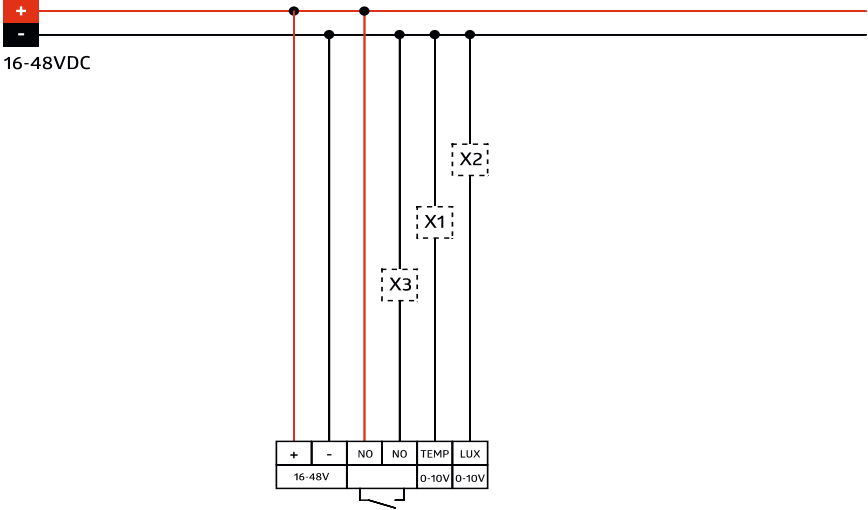
NL Montage











DE/FC/FP/IB
92594



	Montagehinweise	Mounting hints	Consignes de montage	Montagehandleiding
▶ Fig. 3	Für die Montage in Leuchten den beiliegenden Klemmring verwenden und die Federklammern entfernen.	For mounting in luminaires, use the enclosed clamping ring and remove the spring clips.	Pour le montage dans des luminaires, utiliser la bague de serrage fournie et retirer les bornes à ressort.	Voor montage in armaturen, gebruik de bijgeleverde klemring en verwijder de veerklemmen.
	Ausgrenzen von Störquellen	Exclude sources of interference	Exclusion des sources de perturbation	Detectiegebied en storingsbronnen uitsluiten
▶ Fig. 1	Falls der Erfassungsbereich des Melders zu groß ist oder Bereiche abdeckt, welche nicht überwacht werden sollen, kann mit den beiliegenden Abdeckklammern (a) der Bereich nach Bedarf reduziert bzw. eingeschränkt werden.	In case the detection area of the detector is too large or areas are being covered that should not be monitored, the range can be reduced or limited by using the enclosed blinds (a).	Si la portée de détection est trop grande ou couvre des zones qui ne doivent pas être surveillées, utiliser les obturateurs fournis pour délimiter la zone de détection souhaitée (a).	Indien het detectiegebied van demelder te groot is, of indien deze gebieden dekt die niet bewaakt dienen te worden, kan dit bereik verkleind of beperkt worden met de meegeleverde afdeklammern (a).
	Selbstprüfzyklus	Self-test cycle	Cycle d'autocontrôle	Zelftestcyclus
	Nach Stromanschluss durchläuft der Melder einen Selbstprüfzyklus von 60 Sekunden (LEDs blinken). In dieser Zeit reagiert das Gerät nicht auf Bewegung.	The product enters an initial 60-second self-test cycle when the supply is first connected (LEDs flash). During this time the device does not respond to movement.	Après le raccordement électrique, le détecteur effectue un cycle d'auto-contrôle de 60 secs. (les LED clignotent). Durant cette période, l'appareil ne réagit pas aux mouvements.	Nadat de spanning is aangesloten, doorloopt de melders een zelftestcyclus van 60 sec. (LEDs knipperen). Tijdens deze cyclus reageert de detector niet op beweging.
	LED-Funktionsanzeigen nach jeder Netzumkehr	LED function indicators after each mains recovery	Indicateurs de fonctionnement des LED après chaque retour de la tension	Functie-LED's na elke herstelde spanningsonderbreking
	Normalbetrieb <ul style="list-style-type: none"> Melder programmiert - rot blinkt schnell (2x/s) Melder nicht programmiert - rot blinkt (1x/s) 	Standard mode <ul style="list-style-type: none"> Detector programmed - red flashes quickly (2x/sec.) Detector not programmed - red flashes (1x/sec.) 	Mode normal <ul style="list-style-type: none"> Détecteur programmé - LED rouge clignote rapidement (2x/sec) Détecteur non programmé - LED rouge clignote (1x/sec.) 	Standaard werking <ul style="list-style-type: none"> Melder is ingesteld - rood knippert snel (2x/sec.) Geen instellingen - rood knippert (1x/sec.)
	LED-Funktionsanzeigen	LED function indicators	Indicateurs de fonctionnement des LED	LED-functie-indicatoren
	Bewegungserkennung - rot blinkt	Motion detection - red flashes	Détection de mouvement - LED rouge clignote	Bewegingsdetectie - rood knippert

92594	DE Technische Daten	UK Technical data	FR Caractéristiques techniques	NL Technische gegevens
16 - 48 V DC	Spannung	Voltage	Tension	Spanning
Ø 52 x 60 mm	Abmessungen	Dimensions	Dimensions	Afmetingen
ca./approx. 0.4 W	Leistungsaufnahme	Power input	Consommation	Verbruik
	Anschlussklemmen: für eindrähtige Leiter für feindrähtige Leiter	Terminal clamps: for solid one-wire conductors for fine-stranded conductors	Bornes de raccordement: conducteurs à fil rigide pour conducteurs à fils fins	Aansluitklemmen: eendradige geleiders voor fijnaderige geleiders
max. 100 m	Kabellänge	Cable length	Longueur du câble	Kabellengte
360°	Erfassungsbereich	Area of coverage	Zone de détection	Detectiehoek
2 m / 5 m / 2.5 m	Montagehöhe min./max./ empfohlen	Mounting height min./max./ recommended	Hauteur de montage min./max./ recommandé	Montagehoogte min./max./ aanbevolen
► Fig. 6 2.5 m 18°C ① = max. Ø 9 m ② = max. Ø 6 m ③ = max. Ø 3 m	Reichweite bei Montagehöhe Umgebungstemperatur 1 quer 2 frontal 3 sitzend	Range of coverage at mounting height Ambient temperature 1 across 2 towards 3 seated	Portée pour une hauteur de montage température ambiante 1 transversale 2 frontale 3 Activité assise	Bereik op montagehoogte Omgevingstemperatuur 1 dwars 2 frontaal 3 zittend
II / IP20	Schutzklasse / Schutzart	Class / Degree of protection	Classe / Type de Protection	Klasse / Beschermingsgraad
0 - 1000 Lux, 0-10 V, ca. 10 mV/Lux	Messbereich Helligkeit	Measuring range Brightness	Plage de mesure Luminosité	Meetbereik Helderheid
0 °C - +50 °C, 0-10 V, ca. 200 mV/°C	Messbereich Temperatur	Measuring range Temperature	Plage de mesure Température	Meetbereik Temperatuur
0° C - +50° C	Umgebungstemperatur	Ambient temperature	Température ambiante	Omgevingstemperatuur
C1 µ - NO 48 V DC / 0.1 A cosφ = 1	Relais-Kontakt Schaltleistung	Relay contact Load	Contact relais Puissance	Relais contact Schakelvermogen
63 m ²	Überwachte Fläche bei tangentialer Bewegung bezogen auf 2,5 m Montagehöhe	Monitored surface, when the detector is mounted at 2.5 m mounting height and for tangential approach	Surface surveillée, lorsque le détecteur est monté à la hauteur 2.5 m et pour une approche tangentielle	Detectiezone, wanneer demelder gemonteerd is op 2,5 m hoogte en voor dwars langs de melder lopen
	Schaltbild Schematisches Schaltbild - Bitte beachten Sie beim Anschließen die Beschriftung der Klemmen am Gerät!	Wiring diagram Schematic diagram - when connecting the detector, please respect the labelling of the terminal connections at the device!	Schéma de câblage Schéma de raccordement de base- veuillez respecter le marquage des bornes sur l'appareil !	Schakelschema Aansluitschema' - respecteer de labelling van de klemmen bij het aansluiten van het apparaat!
				
X1 / X2 / X3	Auswertungseinheiten/-geräte	Evaluation units/devices	Unités d'évaluation/dispositifs	Evaluatie-eenheden / apparaten

92594	DE Zubehör	UK Accessory	FR Accessoires	NL Accessoires
93067	BLE-IR-Adapter	BLE-IR-Adapter	Adaptateur BLE-IR	BLE-IR-Adapter
92833	UP-Adapter Set / PD11	In-wall mounting set / PD11	Adaptateur EN kit / PD11	VZ-Adapter set / PD11
92537	Abdeckung PD11 schwarz glänzend, ähnlich RAL9011	Cover ring PD11 black glossy, similar to RAL9011	Colerette PD11 noir brillant, similaire RAL9011	Afdekking PD11 zwart glanzend, overeenkomstig RAL9011
92692	Abdeckung PD11 weiß matt, ähnlich RAL9010	Cover ring PD11 white mat, similar to RAL9010	Colerette PD11 blanc mat, similaire RAL9010	Afdekking PD11 wit mat, overeenkomstig RAL9010
92994	Clip-Designrahmen eckig PD11-DE	Square design frame PD11-FC	Cadre à clipser design carré PD11-FP	Vierkant designraam PD11-IB
	EU-Konformitätserklärung	UK Declaration of conformity	Déclaration de conformité UE	EU-Conformiteitsverklaring
 	Das Produkt erfüllt die Richtlinien über 1. die elektromagnetische Verträglichkeit (2014/30/EU) 2. die Niederspannung (2014/35/EU) 3. die Beschränkung der Verwendung bestimmter gefährlicher Stoffe in Elektro- und Elektronikgeräten (2011/65/EU) und (2015/863/EU)	This product respects the directives concerning 1. Electrical Equipment Safety Regulation 2016 2. Electromagnetic Compatibility Regulation 2016 3. The Restriction of the Use of Certain Hazardous Substances in Electrical and Electronic Equipment Regulation 2012	Ce produit répond aux directives sur 1. la compatibilité électromagnétique (2014/30/UE) 2. la basse tension (2014/35/UE) 3. la restriction de l'utilisation de certaines substances dangereuses dans les appareils électriques et électroniques (2011/65/UE) et (2015/863/UE)	Dit product beantwoordt aan de volgende richtlijnen 1. Elektromagnetische compatibiliteit (2014/30/EU) 2. Laagspanning (2014/35/EU) 3. Verbod op gebruik van gevaarlijke chemicaliën in elektrische en elektronische apparatuur (2011/65/EU) en (2015/863/EU)
		Contact		
		B.E.G. UK Ltd., Apex Court – Grove House · Camphill Road · West Byfleet, Surrey KT14 6SQ		
	Produktseiten im Internet	Product pages on the Internet	Pages produits sur l'internet	Productpagina op het internet

Code	92594	92594	92594	92594
	DK Sikkerhedsforskrift	ES Avisos de seguridad	IT Indicazioni di sicurezza	PT Instruções de segurança
	Arbejde på elektriske anlæg må kun udføres af el-sagkyndige personer, eller af instruerede personer under ledelse og opsyn af en el-sagkyndig person i henhold til stærkstrømsbekendtgørelsen.	MUY IMPORTANTE: todos los trabajos en instalaciones eléctricas deben ser realizados, exclusivamente, por un técnico electricista certificado según las normas electrotécnicas aplicables.	I lavori sugli impianti elettrici devono essere eseguiti, seguendo le norme elettrotecniche, solo da elettricisti o da personale specializzato.	MUITO IMPORTANTE: Os trabalhos de instalação elétrica devem ser realizados exclusivamente por técnicos credenciados segundo as normas eletrotécnicas aplicáveis e legislação em vigor.
	Sluk for spændingen før monteringen! Denne sensor er ikke egnet til åbning.	i Asegúrese de que la corriente eléctrica está desconectada antes de comenzar la instalación! Por motivos de seguridad, le recordamos que este producto no puede ser conectado o desconectado bajo tensión.	Prima del montaggio disinserire la tensione! Per motivi di sicurezza, vi ricordiamo che questo prodotto non può essere collegato o disconnesso sotto tensione.	Antes de iniciar os trabalhos de instalação, assegure-se que a alimentação elétrica está desligada! Por motivos de segurança, este aparelho não pode ser ligado ou desligado sob tensão.
	Undgå parallelføring af kabler til strømkabler. Hvis separat kabelføring ikke er mulig, anbefales det at bruge afskærmede kabler.	Evite la instalación en paralelo de los cables a los cables de alimentación. Si no es posible instalarlos por separado, se recomienda utilizar cables apantallados.	Evitare di far passare i cavi del segnale analogico insieme ai cavi di alimentazione. Se non è possibile posarli separatamente si consiglia di utilizzare cavi schermati.	Evitar o encaminamento paralelo dos cabos aos cabos de alimentação. Se não for possível efetuar um encaminamento separado, recomenda-se a utilização de cabos blindados.
	Læs denne vejledning, før du bruger enheden. Kendskabet til dette dokument hører til den tilsigtede anvendelse.	Lea esta hoja adjunta antes de poner en funcionamiento el aparato. El conocimiento de este documento es parte del uso previsto.	Leggere questa scheda supplementare prima di mettere in funzione l'apparecchio. La conoscenza di questo documento fa parte dell'uso previsto.	Leia esta folha suplementar antes de colocar o aparelho em funcionamento. O conhecimento deste documento faz parte do uso pretendido.
	Funktionsmåde	Funcionamiento	Funzionamento	Modo de funcionamento
	Enheden er en fjernbetjent multisensor til registrering af tilstedeværelse, temperatur og lysstyrkeværdier. De aktuelle lys- og temperaturværdier udsendes som analog spænding på udgangsterminalerne (Lux & Temp). Til registrering af tilstedeværelse har multisensoren et potentialfrit reed-ræle (NO-kontakt), der lukker, når der registreres bevægelse.	La unidad es un multisensor controlable a distancia para detectar valores de presencia, temperatura y luminosidad. Los valores actuales de luminosidad y temperatura se emiten como tensión analógica en los terminales de salida (Lux & Temp). Para la detección de presencia, el multisensor dispone de un relé reed libre de potencial (contacto NA) que se cierra al detectar movimiento.	L'unità è un multisensore controllabile a distanza per rilevare i valori di presenza, temperatura e luminosità. I valori attuali di luminosità e temperatura vengono emessi come tensione analogica sui terminali di uscita (Lux e Temp). Per il rilevamento della presenza, il multisensore dispone di un relé reed a potenziale zero (contatto NA) che si chiude quando viene rilevato un movimento.	A unidade é um multisensor controlável a distância para detectar valores de presença, temperatura e luminosidade. Os valores actuais de luminosidade e temperatura são emitidos como tensão analógica nos terminais de saída (Lux & Temp). Para a deteção de presença, o multisensor dispõe de um relé reed sem potencial (contacto NA) que se fecha quando é detectado movimento.
	Yderligere funktioner kan bruges med vores fjernbetjening (se tilbehør).	Se pueden utilizar otras funciones usando nuestro mando a distancia (ver accesorios).	Ulteriori funzioni possono essere attivate/modificate con il nostro telecomando (vedi accessori).	Outras funções podem ser usadas com o nosso controlo remoto (ver acessórios).

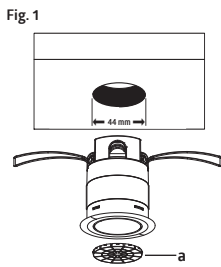
92594

DK Montering

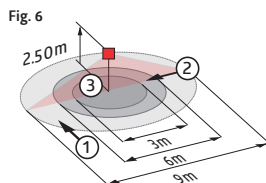
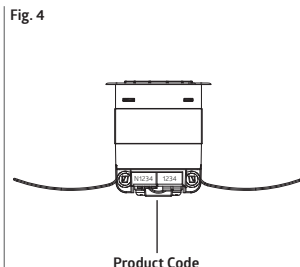
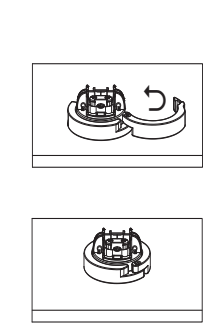
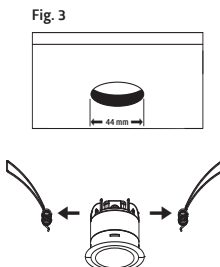
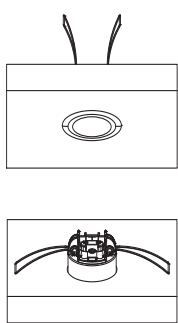
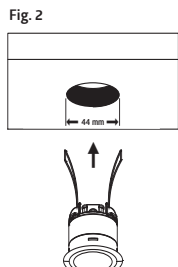
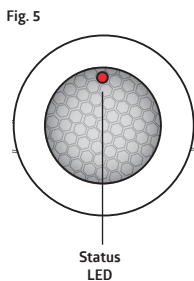
ES Montaje

IT Montaggio

PT Montagem



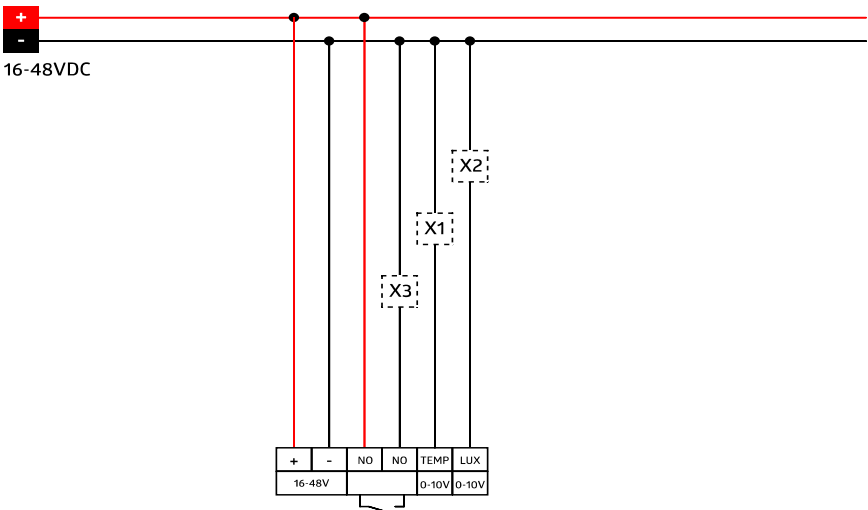




DE/FC/FP/IB
92594



	①	②	③
2.50 m	Ø 9.00 m	Ø 6.00 m	Ø 3.00 m
5.00 m	Ø 18.00 m	Ø 12.00 m	-

	Installationsvejledning	Instrucciones de montaje	Istruzioni per il montaggio	Instruções de montagem
► Fig. 3	Til montering i armaturer skal du bruge den medfølgende klemring og fjerne fjederclipsene.	Para el montaje en luminarias, utilice el anillo de sujeción adjunto y retire los clips de resorte.	Per il montaggio in apparecchi di illuminazione, utilizzare l'anello di fissaggio in dotazione e rimuovere i fermi a molla.	Para a montagem em luminárias, utilizar o anel de aperto incluído e retirar os grampos de mola.
► Fig. 1	Hvis sensorens detekteringsområde er for stort eller dækker områder, der ikke skal overvåges, kan området reduceres eller begrænses efter behov med de vedlagte dæklameller.	Si el alcance del detector es demasiado grande o cubre zonas que no deben ser vigiladas, se puede reducir o restringir el alcance según sea necesario utilizando las carátulas obturadoras adjuntas.	Se il campo di rilevamento del rilevatore è troppo grande o copre aree che non dovrebbero essere monitorate, il campo può essere ridotto o limitato come richiesto utilizzando le lamelle di copertura allegate.	Se o alcance de deteção do detetor for demasiado grande ou cobrir áreas que não devem ser monitorizadas, o alcance pode ser reduzido ou restringido, de acordo com as necessidades, utilizando as máscaras incluídas para o efeito.
	Selvtestcyklus	Ciclo de autocontrol	Ciclo di autotest	Ciclo de autoteste
	Efter tilslutning gennemgår sensoren en selvtestcyklus, som varer 60 sekunder (LED blinker). I denne periode reagerer sensoren ikke på bevægelse.	El producto entra en un ciclo inicial de autotest de 60 segundos cuando se conecta la alimentación por primera vez (los LED parpadean). Durante este tiempo, el dispositivo no responde al movimiento.	Dopo il collegamento elettrico, il rilevatore esegue un ciclo di autotest di 60 secondi. (I LED lampeggiano). Durante questo periodo, il dispositivo non reagisce ai movimenti.	Depois de ligar a energia, o detetor passa por um ciclo de autoteste de 60seg. (LEDs a piscar). Durante este ciclo o detetor não responde ao movimento.
	LED-funktionsvisninger efter hvert netværk gentagelse	Indicadores LED tras conexión a la red eléctrica	LED indicatori di funzionamento dopo ogni ripristino della tensione di rete	Indicações de funcionamento de LED após cada restabelecimento da alimentação elétrica
	Normaldrift <ul style="list-style-type: none"> Programmeret sensor - rød blinker hurtigt (2x/s) Ikke-programmeret sensor - rød blinker (1x/s) 	Modo estándar <ul style="list-style-type: none"> Detector programado - LED rojo parpadea rápidamente (2x/s) Detector sin programación - LED rojo parpadea (1x/s) 	Funzionamento normale <ul style="list-style-type: none"> Sensore programmato - rosso lampeggiante veloce (2x/s) Sensore non programmato - rosso lampeggiante (1x/s) 	Funzionamento normal <ul style="list-style-type: none"> Detetor programado - vermelho pisca rapidamente (2x/s) Detetor não programado - vermelho pisca (1x/s)
	LED-Funktionsvisninger	Indicadores LED	LED indicatori di funzionamento	Indicações de funcionamento dos LED's
	Bevægelsesregistrering - rød blinker	Detección de movimiento - LED rojo parpadea	Rilevamento movimento - rosso lampeggiante	Deteção de movimento - vermelho pisca

92594	DK Tekniske data	ES Datos técnicos	IT Dati tecnici	PT Dados técnicos
16 – 48 V DC Ø 52 x 60 mm	Spænding Mål	Tensión de alimentación Dimensiones	Tensione Dimensioni	Tensão Dimensões
ca./approx. 0.4 W 	Egetforbrug Terminaler: til faste ledere til fintrådede ledere	Consumo Terminales: para conductores rígidos para conductores de hilo fino	Assorbimento Terminali: per conduttori solidi per conduttori a filo sottile	Consumo de energia Terminais de ligação: para condutores rígidos e flexíveis
max. 100 m 360°	Kæbellængde Detekteringsområde	Longitud del cable Ángulo de detección	Lunghezza del cavo Area rilevamento	Comprimento do cabo Área de deteção
2 m / 5 m / 2.5 m	Monteringshøjde min./maks./ anbefalet	Altura de montaje min./máx./ recomendada	Altezza installazione consentita min./max./suggerita per la miglior performance	Altura de montagem min./máx./ recomendada
► Fig. 6 2.5 m 18°C ① = max. Ø 9 m ② = max. Ø 6 m ③ = max. Ø 3 m	Rækkevidde på Monteringshøjde Omgivelsesnes temperatur 1 på tværs 2 frontalt 3 siddende	Rango de cobertura a la altura de montaje Temperatura ambiente 1 transversal 2 frontal 3 actividad sentada	Raggio d'azione a Altezza di montaggio Temperatura ambiente 1 trasversale 2 frontale 3 presenza fissa	Alcance a Altura de montagem Temperatura ambiente 1 transversal 2 em direção a 3 pequenos movimentos
II / IP20	Beskyttelsesklasse / beskyttelse	Clase / Grado de protección	Clase di protezione / tipo	Classe / grau de proteção
0 – 1000 Lux, 0-10 V, ca. 10 mV/Lux	Måleområde Lysstyrke	Rango de medición Luminosidad	Campo di misura Luminosità	Gama de medição Luminosidade
0°C – +50°C, 0-10 V, ca. 200 mV/°C	Måleområde Temperatur	Rango de medición Temperatura	Campo di misura Temperatura	Gama de medição Temperatura
0°C – +50°C	Omgivelsesnes temperatur	Temperatura de funcionamiento	Temperatura di funzionamento	Temperatura de funcionamento
C1 µ-NO 48 V DC / 0.1 A cosφ = 1	Relækontakt Afbryderstyrke	Contacto relé Potencia de conmutación	Contatto relè Carico di contatto	Contacto de relé Potência de comutação
63 m ²	Overvåget område med tangen- tiel bevægelse relateret til en monteringshøjde på 2.5 m	Zona de detección de movi- miento transversal a una altura de 2.5 m de montaje	Area monitorata con movimento tangenziale riferito a 2,5 m di altezza di montaggio	Área de cobertura, com o detetor instalado a 2,5 m de altura e com movimento de aproximação tangencial
	Skematisk diagram – bemærk tilslutningskablerne, når du tilslutter!	Esquema de conexión – por favor, observe los cables de conexión cuando los conecte.	Schema di cablaggio – osser- vare e rispettare le colorazioni dei cavi durante il cablaggio.	Esquema elétrico – por favor, observe os cabos de ligação ao ligar!
				
X1 / X2 / X3	Evalueringenheder/apparater	Unidades/dispositivos de evaluación	Unità/dispositivi di controllo	Unidades/dispositivos de avaliação

92594	DK Tilbehør	ES Accesorios	IT Accessori	PT Acessórios
93067	BLE-IR-Adapter	Adaptador BLE-IR	BLE-IR-Adapter	BLE-IV-Adaptador
92833	DM-adapter sæt / PD11, hvid	Set adaptador EM / PD11, blanco	Set adattatore UP / PD11, bianco	Conjunto de montagem na parede / PD11, branco
92537	Afdækningsring PD11 Ø 52 mm, hvid	Anillo embellecedor PD11 Ø 52 mm, blanco	Anello PD11 Ø 52 mm, bianco	Anel de cobertura PD11 Ø 52 mm, branco
92692	Afdækningsring PD11 Ø 100 mm, hvid	Anillo embellecedor PD11 Ø 100 mm, blanco	Anello PD11 Ø 100 mm, bianco	Anel de cobertura PD11 Ø 100 mm, branco
92994	Firkantet designramme PD11-i, hvid mat, svarende til RAL 9010	Embellecedor cuadrado clipable PD11-FT, blanco mate, similar RAL 9010	Anello di finitura quadrato per PD11-DE, bianco opaco, simile a RAL 9010	Moldura de desenho quadrado PD11-FC, branco mate, similar RAL 9010
	EU Overensstemmelseserklæring	Declaración de conformidad UE	Dichiarazione di conformità UE	Declaração de conformidade UE
	Dette produkt overholder direktiverne om 1. Elektromagnetiske kompatibilitet (2014/30/EU) 2. Laagspanning (2014/35/EU) 3. Begrænsning af anvendelsen af visse farlige stoffer i elektrisk og elektronisk udstyr (2011/65/EU) og (2015/863/EU) 4. Stærkstrømbekendtgørelsen	Este producto cumple con las directivas siguientes 1. Compatibilidad electromagnética (2014/30/UE) 2. Baja tensión (2014/35/UE) 3. Restricciones de uso de ciertas sustancias nocivas en equipos eléctricos y electrónicos (2011/65/UE) y (2015/863/UE)	Questo prodotto rispetta le seguenti direttive riguardanti 1. Compatibilità elettromagnetica (2014/30/UE) 2. Bassa tensione (2014/35/UE) 3. Restrizione dell'uso di determinate sostanze pericolose nelle apparecchiature elettriche ed elettroniche (2011/65/UE) e (2015/863/UE)	O produto está em conformidade com as diretivas relativas 1. à compatibilidade eletromagnética (2014/30/UE) 2. à baixa tensão (2014/35/UE) 3. à restrição do uso de determinadas substâncias perigosas em equipamentos elétricos e eletrônicos (2011/65/UE) e (2015/863/UE)
	Datablad på Internet	Página del producto en Internet	Pagina del prodotto su Internet	Página do produto na internet









Code	92594	92594	92594
	 Příprava montáže	 Przygotowanie do montażu	 Előkészítés, beállítás
	Práci s napětím 110 - 240 V může vykonávat pouze kvalifikovaný elektrikář nebo osoba s odpovídajícími znalostmi.	Prace obejmujące kontakt z zasilaniem z sieci 110 - 240 V powinny być przeprowadzone przez wykwalifikowanych profesjonalistów lub przez przeszkolone osoby pod kierunkiem i nadzorem wykwalifikowanego elektryka, zgodnie z przepisami elektrotechnicznymi.	A 110 - 240 V-s hálózaton történő munkavégzés csak hozzáértő szakember vagy hozzáértő személy felügyelete mellett az előírásoknak megfelelően történhet.
	Odpojte napájení před instalací. Přístroj není vhodný pro bezpečné odpojování napájení.	Przed przystąpieniem do montażu należy odłączyć zasilanie! Urządzenie nie służy do izolowania innego sprzętu od sieci zasilającej.	Szerelés előtt kapcsolja le a hálózati feszültséget! Az érzékelő nem alkalmas a terhelés hálózatról történő biztonságos leválasztására.
	Vyhňte se paralelnímu vedení kabelů k napájecím kabelům. Pokud není možné oddělené vedení, doporučuje se použít stíněné kabely.	Należy unikać równoległego prowadzenia przewodów do kabli zasilających. Jeśli oddzielne prowadzenie przewodów nie jest możliwe, zaleca się stosowanie przewodów ekranowanych.	Kerülje a kábelek párhuzamos vezetését a tápkábelekkel. Ha a külön vezetés nem lehetséges, árnykolt kábelek használatát ajánlott.
	Před použitím zařízení si přečtěte tuto příbalovou informaci. Znalost tohoto dokumentu patří k zamýšlenému použití.	Przeczytaj tę dodatkową kartę przed uruchomieniem urządzenia. Znajomość tego dokumentu jest konieczna do prawidłowego używania urządzenia.	A készülék beépítése és üzembehelyezése előtt olvassa el ezt a kezelési segédletet. A készülék megfelelő alkalmazásához szükséges a segédlet információinak ismerete.
	Provoz	Opis działania	Működés
	Jednotka je dálkově ovládaný multisenzor pro detekci přítomnosti, teploty a hodnot jasu. Aktuální hodnoty světla a teploty jsou vyvedeny jako analogové napětí na výstupní svorky (Lux & Temp). Pro detekci přítomnosti je multisenzor vybaven bezpečnostním jazyčkovým relé (kontakt NO), které sepne při detekci pohybu.	Urządzenie jest zdalnie sterowanym multiczujnikiem do wykrywania obecności, temperatury i wartości jasności. Bieżące wartości światła i temperatury są wyprowadzane jako napięcie analogowe na zaciskach wyjściowych (Lux & Temp). Do wykrywania obecności multisenzor posiada bezpieczniacowy przekaźnik kontaktronowy (styki NO), który zamyka się po wykryciu ruchu.	A készülék egy távolról vezérelhető multiérzékelő a jelenlét, a hőmérséklet és a fényerő értékek érzékelésére. Az aktuális fény- és hőmérsékleti értékek analog feszültségként kerülnek a kimeneti csatlakozókra (Lux és Temp). A jelenlét érzékeléséhez a multisenzor egy potenciálmentes reed relével (NO érintkező) rendelkezik, amely mozgás érzékelésekor záródik.
	Další funkce lze používat s naším dálkovým ovládaním (viz příslušenství).	Dalsze funkcje można wykorzystać za pomocą naszego pilota zdalnego sterowania (patrz akcesoria).	További funkciók is alkalmazhatók a távirányítókkal (lásd a tartozékokat).

Fig. 1

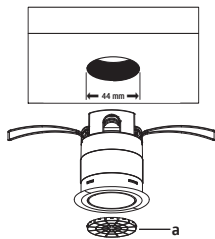
DE/FC/FP/IB
92594

Fig. 5

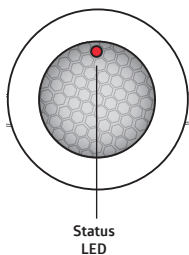
Status
LED

Fig. 2

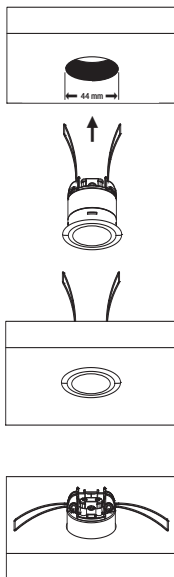


Fig. 3

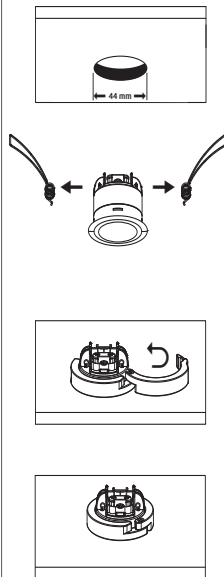
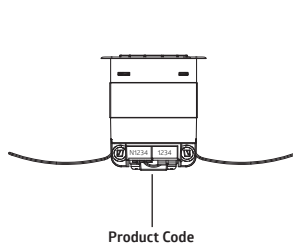
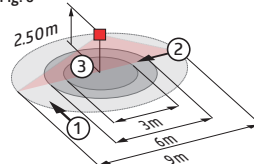


Fig. 4






Product Code

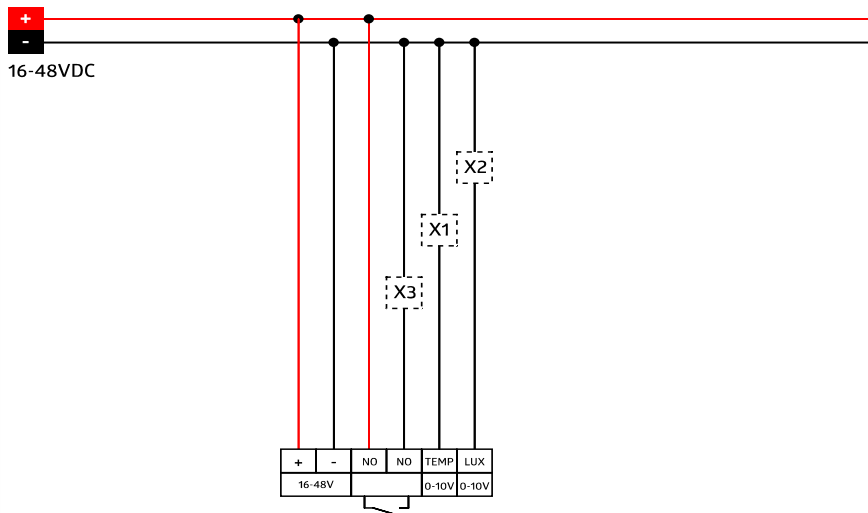
Fig. 6




↑	①	②	③
2.50m	Ø 9.00m	Ø 6.00m	Ø 3.00m
5.00m	Ø 18.00m	Ø 12.00m	-






	Pokyny k montáži	Wskazówki montażowe	Szerelési tipp
► Fig. 3	Pro montáž do svítidel použijte příložený upínací kroužek a odstraňte pružinové svorky.	Do montażu w oprawach oświetleniowych należy użyć dołączonego pierścienia zaciskowego i usunąć zaciski sprężynowe.	A lámpatestekbe történő felszereléshez használja a mellékelt szorítógyűrűt, és távolítsa el a rugós kapcsokat.
	Vyloučení zdrojů rušení	Wykluczyć źródła zakłóceń	Zavaró források kizárása
► Fig. 1	Pokud je detekční rozsah detektoru příliš velký nebo pokrývá úseky, které nemají být monitorovány, lze je dle potřeby zmenšit pomocí přiložených krycích lamelami.	W przypadku, gdy obszar detekcji czujnika jest zbyt duży, lub gdy są obszary, które nie powinny być monitorowane, zasięg można zmniejszyć lub ograniczyć za pomocą dołączonych przesłon.	Ha az érzékelő érzékelési területe túl nagy vagy olyan területeket fed le, amelyeket nem kellene felügyelni, a terület csökkenthető vagy korlátozható a mellékelt árnyékoló lamellák alkalmazásával.
	Testovací režim	Cykl auto-testu	Önteszt ciklus
	Po prvotním připojení napětí se detektor uvede do 60 sekundového testovacího cyklu. Po jeho provedení je detektor připraven k provozu (LED bliká). V té době přístroj nebude reagovat na pohyb.	Przy pierwszym podłączeniu zasilania urządzenie wchodzi w początkowy 60-sekundowy cykl auto-testu. Czujnik obecności jest gotowy do pracy (diody LED migoczą). W tym czasie urządzenie nie reaguje na ruch.	Az első hálózatra kapcsoláskor az érzékelő 60mp-re önteszt üzemmódba kerül. Ezután a jelenlét érzékelő készen áll a működésre (a LED-k villognak). Ez alatt az idő alatt semmiféle mozgásra nem reagál.
	Funkční indikátory LED po každém připojení k síti	Sygnalizacja przy pomocy wskaźników LED po każdym wznowieniu zasilania	LED-s funkció visszajelzés minden beállítás után
	Standardní - Detektor je naprogramovaný - Červená bliká rychle (2x/s) - Detektor není naprogramovaný - Červená bliká (1x/s)	Tryb standardowy - Czujnik zaprogramowany - Czerwona dioda migocze szybko (2x/s) - Czujnik niezaprogramowany - Czerwona dioda migocze (1x/s)	Normál üzemmód - Programozott érzékelő - Piros gyorsan villog (2x/s) - Programozatlan érzékelő - Pirosan villog (1x/s)
	Funkční ukazatele LED - Detekce pohybu - Červená bliká	Sygnalizacja przy pomocy wskaźników LED - Detekcja ruchu - Czerwona dioda migocze	LED-s funkció visszajelzés - Mozgás érzékelése - Pirosan villog

92594	CZ Technická data	PL Specyfikacja techniczna	HU Technikai adatok
16 – 48 V DC	Napájení	Zasilanie	Hálózati feszültség
Ø 52 x 60 mm	Rozměry	Wymiary	Méretek
ca./approx. 0.4 W	Spotřeba energie	Pobór energii	Energia fogyasztás
	Připojení vodičů: pro jednodrátové vedení pro jenné vodiče	Zaciski: do przewodu jednożyłowego dla przewodów z drobnymi żyłami	Csatlakozó: egy tömör vagy sodrott vezeték számára
max. 100 m	Délka kabelu	Długość przewodu	Kábel hossza
360°	Detekční rozsah	Obszar wykrywania	Érzékelési terület
2 m / 5 m / 2.5 m	Montážní výška min./max./doporučená	Min./Maks./Zalecana wysokość montażu	Szerelési magasság min. / max. / ajánlott
► Fig. 6 2.5 m 18°C ① = max. Ø 9 m ② = max. Ø 6 m ③ = max. Ø 3 m	Rozsah dosahu pro montážní výška okolní teplota 1 chůze křížem 2 chůze přímo 3 sedící	Zasieg przy wysokości montażu Temperatura otoczenia 1 poprzecznie 2 promieniście (frontalnie) 3 siedzący	Hatótávolság szerelési magasság környezeti hőmérséklet 1 áthaladás 2 megközelítés 3 ülő tevékenység
II / IP20	Stupeň krytí / třída	Stopień ochrony / klasa	Védettség / Érintési osztály
0 – 1000 Lux, 0-10 V, ca. 10 mV/Lux	Rozsah měření Světlost	Zakres pomiarowy Jasność	Mérési tartomány Fényerő
0 °C – +50 °C, 0-10 V, ca. 200 mV/°C	Rozsah měření Nastavení	Zakres pomiarowy Temperatura	Mérési tartomány Hőmérséklet
0° C – +50° C	Okolní teplota	Temperatura otoczenia	Környezeti hőmérséklet
C1 µ - NO 48 V DC / 0.1 A cosφ = 1	Kontakt relé Spinací kapacita	Styk przekaźnika Moc załączania	Relé kontaktus Kapcsolási teljesítmény
63 m ²	Monitorovaná plocha při nepřímém pohybu vztaženo na montážní výšku 2,5 m	Monitorowana powierzchnia, gdy czujnik jest zamontowany na wysokości 2,5 m i przy podejściu styczonym	Felügyelt terület, amikor az érzékelő 2,5 m beépítési magasságba van szerelve és oldal- irányú a megközelítés
	Schématiké znázornění - při zapojování detektoru, prosím, respektujte označení svorek na detektoru!	Schemat połączeń – podłączając czujnik proszę zwracać uwagę na oznaczenia zacisków na czujniku!	Sematikus rajz, az érzékelő bekötésekor vegye figyelembe a csatlakozók jelölését a készüléken.



X1 / X2 / X3	Hodnotící jednotky/zařízení	Jednostki/urządzenia oceniające	Értékelő egységek/eszközök
--------------	-----------------------------	---------------------------------	----------------------------

92594	CZ Příslušenství	PL Akcesoria	HU Kiegészítők
93067	BLE-IR-Adapter	Adapter BLE-IR	BLE-IR-Adapter
92833	FM-Sada adaptéru / PD11, bílá	Zestaw do montażu w ścianie / PD11, biały	UP-adapter szett / PD11, fehér
92537	Krycí kroužek PD11 Ø 52 mm, bílá	Pierścień osłonowy PD11 Ø 52 mm, biały	Gyűrű PD11 Ø 52 mm, fehér
92692	Krycí kroužek PD11 Ø 100 mm, bílá	Pierścień osłonowy PD11 Ø 100 mm, biały	Gyűrű PD11 Ø 100 mm, fehér
92994	Designový rám hranatý, klip PD11-FC, bílá mat, stejná RAL 9010	Kwadratowa ramka PD11-FC, biały mat, podobny do RAL 9010	Négyszögletes dizájn keret PD11-DE, fehér mat, hasonló RAL 9010
	EU Prohlášení o shodě	Deklaracja zgodności UE	EU-Megfelelőségi nyilatkozat
	Výrobek odpovídá těmto nařízením 1. elektromagnetická kompatibilita (2014/30/EU) 2. nízké napětí (2014/35/EU) 3. omezení používání některých nebezpečných látek v elektrických a elektronických zařízeních (2011/65/EU) a (2015/863/EU)	Produkt jest zgodny z wytycznymi dyrektyw dotyczącymi: 1. kompatybilności elektromagnetycznej (2014/30/UE) 2. wyrobów niskonapięciowych (2014/35/UE) 3. ograniczenia używania niektórych niebezpiecznych substancji w sprzęcie elektrycznym i elektronicznym (2011/65/UE) oraz (2015/863/UE)	A termék megfelel következő előírásoknak 1. elektromágneses megfelelés (2014/30/EU) 2. kisfeszültségű előírások (2014/35/EU) 3. veszélyes anyagok alkalmazásának korlátozása elektromos és elektronikus berendezésekben (2011/65/EU) és (2015/863/EU)
	Stránka produktu na internetu	Strona produktu w Internecie	Termékdoldal az interneten

Code	92594	92594	92594	92594
	SV Säkerhetsinstruktioner	FI Turvallisuusohjeet	NO Sikkerhets instruks	EN Safety instructions
	Arbete och inkoppling på 230-voltsnätet får endast utföras av behörig elektriker. Kontakta en behörig elektriker vid fel eller driftstörningar.	Asennus voidaan toteuttaa ainoastaan pätevän sähköasentajan toimesta noudattaen sähköalan ohjeistuksia/sääntöjä.	Arbeid på utstyr beregnet for nettspenning skal utføres av fagpersonell.	Work on the mains supply may only be carried out by qualified professionals or by instructed persons under the direction and supervision of qualified skilled electrical personnel in accordance with electrotechnical regulations.
	Bryt alltid strömmen innan montering och installation! Enheten är inte lämpad för säker frånkoppling från nätspänningen.	Katkaise päävirta ennen asentamista! Kyseistä tuotetta ei saa käyttää muiden laitteiden eristämiseksi sähköverkosta.	Utstyret frakobles nettet før montering. Utstyret er ikke ment til å isolere annet utstyr fra nettet.	Disconnect supply before installing! This device is not to be used to isolate other equipment from the mains supply.
	Undvik parallell dragning av kablar till strömkablar. Om separat dragning inte är möjlig rekommenderas användning av skärmade kablar.	Vältä kaapeleiden ja virtajohtojen rinnakkaista reititystä. Jos erillinen reititys ei ole mahdollista, suositellaan suojattujen kaapeleiden käyttöä.	Unngå parallellføring av kabler og strømkabler. Hvis separat kabelføring ikke er mulig, anbefales det å bruke skjermede kabler.	Avoid parallel routing of cables to power cables. If separate routing is not possible, the use of shielded cables is recommended.
	Läs kompletterande datablad och manualen innan driftsättning av denna enhet. Innehållet av de dokumenten är en del av handhavandet!	Lue tämä lisäohje sekä asennusohjeet ennen tunnistimen käyttöönottoa. Kyseisten dokumenttien tunteminen on osa vastuullista käyttöä.	Les dette tilleggsgodkjenningen og brukermanualen før du setter produktet i drift. Dette dokumentet er en del av kunnskapsforståelsen rundt produktet.	Read this supplementary sheet and the operating instructions before putting the device into operation. Knowledge of these documents is part of the intended use!
	Funktion	Toiminto	Bruk	Operation
	Enheten är en fjärrstyrd multisensor för detektering av närvaro, temperatur och ljusstyrka. De aktuella ljus- och temperaturvärdena matas ut som analog spänning på utgångsterminalerna (Lux & Temp). För närvarodetektering har multisensorn ett potentialfritt reedrelä (NO-kontakt) som sluts när rörelse detekteras.	Laite on kauko-ohjattava multi-tunnistin, mikä havaitsee läsnäolon, lämpötilan ja kirkkausarvot. Valoisuus- ja lämpötila-arvot annetaan analogisena jännitteenä lähtöliittimissä (Lux & Temp). Läsnaolon havaitsemista varten multi-tunnistimessa on potentiaalivapaa reed-rele (NO-kosketin), mikä sulkeutuu, kun liike havaitaan.	Enheten er en fjernstyrbar multisensor for registrering av tilstedeværelse, temperatur og lysstyrke. De aktuelle lys- og temperaturverdiene sendes ut som analog spenning på utgangsklemmene (Lux & Temp). For deteksjon av tilstedeværelse har multisensoren et potensialfritt reed-relé (NO-kontakt) som lukker når bevegelse detekteres.	The device is a remote control-capable Multi-sensor for acquisition of data concerning occupancy (presence), temperature, and brightness. The output of current light and temperature values is shown as analogue voltage (Lux & Temp). To detect presence, the Multi-sensor has a potential-free reed relay (NO contact), which closes when the movement is detected.
	Ytterligare funktioner blir tillgängliga med vår fjärrkontroll (se tillbehör).	Muita toimintoja voidaan käyttää kaukosäätimellä (katso lisävarusteet).	Alle parameterne kan innstilles med fjernkontrollen. (se tilbehør)	Further functions can be accessed with our remote control (see accessories).

92594

SV

Montering

FI

Asennus

NO

Montering

EN

Mounting

Fig. 1

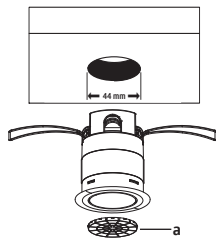
DE/FC/FP/IB
92594

Fig. 5

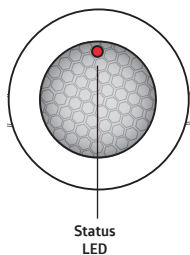
Status
LED

Fig. 2

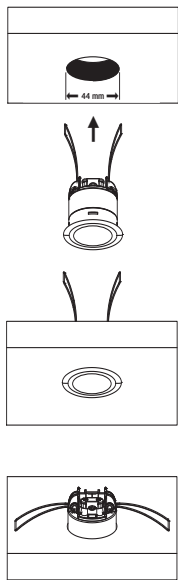


Fig. 3

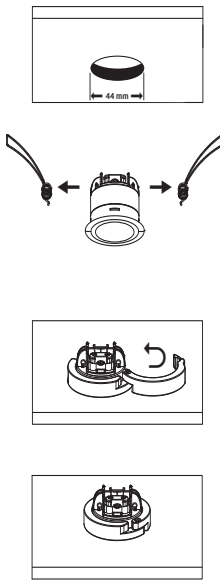
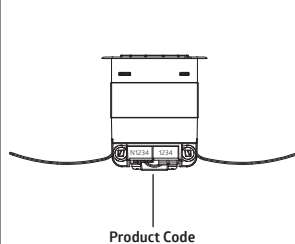
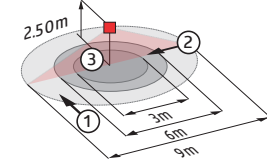


Fig. 4




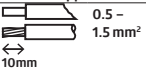

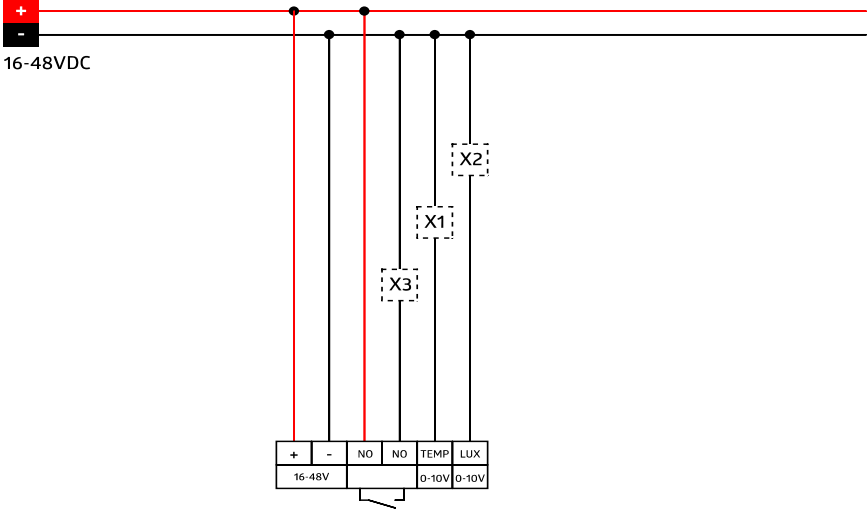
Product Code



Fig. 6



	①	②	③
2.50 m	Ø 9.00 m	Ø 6.00 m	Ø 3.00 m
5.00 m	Ø 18.00 m	Ø 12.00 m	-

	Monteringsanvisningar	Asennusohjeet	Monteringstips	Mounting hints
► Fig. 3	För montering i armaturer, använd den medföljande klämringen och ta bort fjäderklämmorna.	Käytä valaisimiin kiinnittämiseen mukana toimitettua kiinnitysrengasta ja poista jousiliittimet.	For montering i armaturer, bruk den medföljande klemringen og fjern fjærklemmene.	For mounting in luminaires, use the enclosed clamping ring and remove the spring clips.
► Fig. 1	Om detekteringsområdet är för stort eller det finns yta som inte bör övervakas, kan detekteringsområdet begränsas med avskärningslameller.	Jos tunnistimen valvonta-alue on liian laaja tai se valvoo alueita, joita ei tarvitse tarkkailla niin aluetta voidaan pienentää tai rajoittaa mukana tulevilla rajauslevyillä.	Hvis deteksjonsområdet er for stort eller tar med seg områder som ikke ønskes dekket, kan en benytte de medfølgende avskjermingen for å begrense deteksjonsområdet	In case the detection area of the detector is too large or areas are being covered that should not be monitored, the range can be reduced or limited by using the enclosed blinds (a).
	Självttest	Kalibrointivaihe	Selvtest syklus	Self-test cycle
	När spänningen ansluts startar en självttest som tar 60 sekunder (LED blinkar). Under självttesten detekterar inte detektorn på rörelse.	Tunnistin suorittaa 60 sekunnin kalibrointivaiheen käyttösähköjen kytkennän jälkeen (merkkiledit vilkkuvat). Kalibrointivaiheen aikana tunnistin ei reagoi liikkeeseen.	Produktet gjør en selvttestsyklus de første 60 sekundene når spenningen settes på (lysdioder blinker). I løpet av denne tiden reagerer ikke detektoren på bevegelse.	The product enters an initial 60-second self-test cycle when the supply is first connected (LEDs flash). During this time the device does not respond to movement.
	LED indikering efter strömtillslag	Merkkiledien toiminta tunnistimen käynnistyessä	LED funktion etter at spenningen er blitt satt på.	LED function indicators after each mains recovery
	Standard mode · Detektor är programmerad - röd blinkar snabbt (2x/ sek) · Detektor är inte programmerad - röd blinkar (1x/ sek)	Normaali toimintatila · Tunnistin ohjelmoitu - punainen vilkkuu nopeasti (2x/sek.) · Ohjelmoimaton tunnistin - punainen vilkkuu (1x/sek.)	Standard mode · Detektor programmert - rødt raskt blinkende (2x/sek.) · Detektor er ikke programmert - rødt blinkende (1x/sek.)	Standard mode · Detektor programmed - red flashes quickly (2x/sec.) · Detektor not programmed - red flashes (1x/sec.)
	Indikering LED	Merkkiledien toiminta	LED indikator	LED function indicators
	Rörelse detekterad - röd blinkar	Liikkeen tunnistaminen - punainen vilkkuu	Bevegelse er detektert - rødt blinkende	Motion detection - red flashes

92594	SV Teknisk data	FI Tekniset tiedot	NO Tekniske data	EN Technical data
16 - 48 V DC	Spänning	Jännite	Spenning	Voltage
Ø 52 x 60 mm	Mått	Mitat	Dimensjon	Dimensions
ca./approx. 0.4 W	Effektförbrukning	Tehonkulutus	Effekt	Power input
	Terminalanslutningar: för enkelledad kabel för fintrådig ledare	Terminaalit: yksisäikeiselle johtimelle monisäikeiselle johtimelle	Tilkoblingsklemmer: for enkjernet leder for ledere med mange kordeler	Terminal clamps: for solid one-wire conductors for fine-stranded conductors
max. 100 m	Längd på kabel	Kaapelin pituus	Kabellengde	Cable length
360°	Detekteringsområde	Valvonta-alue	Detekteringsområde	Area of coverage
2 m / 5 m / 2.5 m	Monteringshöjd min./max / rekommenderad	Asennuskorkeus min./maks./suositeltu	Monteringshøyde min./maks./ anbefalt	Mounting height min./max./ recommended
▶ Fig. 6 2.5 m 18°C ① = max. Ø 9 m ② = max. Ø 6 m ③ = max. Ø 3 m	Detektering vid monteringshöjd Omgivningstemperatur 1 Gående tvärs 2 Gående mot 3 Sittande	Valvonta-alue Asennuskorkeudella Ympäristön lämpötilassa 1 Poikittainen liike 2 Kohtikävely 3 Istuva työ	Detekteringsområde Monteringshøyde Omgivelsestemperatur 1 På tvers 2 Rett mot 3 Sittende	Range of coverage at mounting height Ambient temperature 1 across 2 towards 3 seated
II / IP20	Skyddsklass/ IP- klass	Suojausluokka / koteloituoluokka	Beskyttelsesklasse	Class / Degree of protection
0 - 1000 Lux, 0-10 V, ca. 10 mV/Lux	Mätområde Ljusstyrka	Mittausalue Kirkkaus	Måleområde Lysstyrke	Measuring range Brightness
0°C - +50°C, 0-10 V, ca. 200 mV/°C	Mätområde Temperatur	Mittausalue Lämpötila	Måleområde Temperatur	Measuring range Temperature
0°C - +50°C	Omgivningstemperatur	Ympäristön lämpötila	Omgivelsestemperatur	Ambient temperature
C1 μ-NO 48 V DC / 0.1 A cosφ = 1	Reläkontakt Last	Releen kontaktipinnat Kytentäkapasiteetti	Relekontakt Last	Relay contact Load
63 m ²	Detekteringsyta vid rörelse, vid monterings höjd 2,5 m	Valvonta-alue poikittaiselle liikkeelle, kun tunnistin on asennettu 2,5 m korkeuteen.	Detekteringsområde ved bevegelse, montert på 2,5 m høyde.	Monitored surface, when the detector is mounted at 2.5 m mounting height and for tangential approach
	Kopplingschema Kopplingschema. Vid anslutning av detektorn, var uppmärksam på märkningarna av terminalanslutningarna!	Kytkentäkaavio Kytkentäkaavio - kytkettäessä tunnistin noudattaa laitteessa olevia liittimen merkintöjä!	Koblingskjema Husk å følge skjema nøye når detektoren tilkobles spenning.	Wiring diagram Schematic diagram - when connecting the detector, please respect the labelling of the terminal connections at the device!
				
X1 / X2 / X3	Utvärderingsenheter/enheter	Mittayksiköt/laitteet	Evalueringenheter/-apparater	Evaluation units/devices

92594	SV Tillbehör	FI Lisätarvikkeet	NO Tilleggsutstyr	EN Accessory
93067	BLE-IR-Adapter	BLE-IR-Adapteri	BLE-IR-Adapter	BLE-IV-Adaptador
92833	Väggmonteringskit / PD11, vit	Uputussarja kojerasia-asennukseen / PD11, valkoinen	Påvegg monteringssett / PD11, hvit	In-wall mounting set / PD11
92537	Täckring PD11 Ø 52 mm, svart blank motsvarande RAL9011	Koristerengas PD11 Ø 52 mm, musta RAL9011	Dekkring PD11 Ø 52 mm, svart RAL9011	Cover ring PD11 black glossy, similar to RAL9011
92692	Täckring PD11 Ø 100 mm, polarvit motsvarande RAL9010	Koristerengas PD11 Ø 100 mm, valkoinen RAL9010	Dekkring PD11 Ø 100 mm, hvit RAL9010	Cover ring PD11 white mat, similar to RAL9010
92994	Fyrkantig ram till PD11-tak, Matt vit, motsvarande RAL 9010	Neliömäinen koristekehys PD11-FP, mattavalkoinen vastaa RAL 9010.	Firkantet design ramme PD11-FC, hvit matt, tilsvarende RAL 9010	Square design frame PD11-FC
	EU Declaration of conformity	EU:n vaatimustenmukaisuustodistus	Samsvarserklæring	UK Declaration of conformity
	<p>Produkten överensstämmer med riktlinjerna</p> <ol style="list-style-type: none"> 1. EMC-direktivet 2014/30/EU 2. Lågspänningsdirektivet (2014/35/EU) 3. Begränsning av användningen av vissa farliga ämnen i elektriska och elektroniska produkter (2011/65/EU) och (2015/863/EU) 	<p>Tämä tuote noudattaa seuraavia säädöksiä:</p> <ol style="list-style-type: none"> 1. electromagnetic compatibility (2014/30/EU) 2. low voltage (2014/35/EU) 3. restriction of the use of certain hazardous substances in electrical and electronic equipment (2011/65/EU) and (2015/863/EU) 	<p>Dette produktet tilfredsstiller følgende direktiver:</p> <ol style="list-style-type: none"> 1. EMC-direktiv 2014/30/EU 2. Lavspenningsdirektivet (2014/35/EU) 3. Restriction of the use of certain hazardous substances in electrical and electronic equipment (2011/65/EU) and (2015/863/EU) 	<p>This product respects the directives concerning</p> <ol style="list-style-type: none"> 1. electromagnetic compatibility (2014/30/EU) 2. low voltage (2014/35/EU) 3. restriction of the use of certain hazardous substances in electrical and electronic equipment (2011/65/EU) and (2015/863/EU)
	Produktsida på internet	Tuotesivu internetissä	Produktside på internett	Product pages on the Internet