





Code	94453	94453	94453	94453
	DE Sicherheitshinweise	EN Safety Instructions	FR Consignes de sécurité	NL Veiligheidsinstructies
	Arbeiten an elektrischen Anlagen dürfen nur von Elektrofachkräften oder von unterwiesenen Personen unter Leitung und Aufsicht einer Elektrofachkraft entsprechend den elektrotechnischen Regeln vorgenommen werden.	Work on the mains supply may only be carried out by qualified professionals or by instructed persons under the direction and supervision of qualified skilled electrical personnel in accordance with electrotechnical regulations.	Travailler sur le réseau électrique ne s'improvise pas, seul un electricien qualifié et habilité doit effectuer ce raccordement.	Werkzaamheden aan elektrische installaties mogen alleen door gekwalificeerde installateurs of geschoold personeel uitgevoerd worden en dit in overeenstemming met de elektrotechnische voorschriften.
	Nur zur Verwendung in Innenräumen!	For indoor use only!	Utilisation à l'intérieur uniquement !	Alleen voor binnengebruik!
	Vor Montage Leitung spannungsfrei schalten!	Disconnect supply before installing!	Avant de commencer l'installation, assurez-vous que l'alimentation est déconnectée.	Netspanning uitschakelen alvorens te beginnen met de montage.
	Lesen Sie diese Betriebsanleitung vor der Inbetriebnahme des Gerätes. Die Kenntnis dieses Dokuments gehört zur bestimmungsgemäßen Verwendung.	Read this instruction manual before putting the device into operation. Knowledge of this document is part of the intended use.	Avant la mise en service de l'appareil, veuillez lire ce mode d'emploi. La connaissance de ce document fait partie de l'utilisation conforme.	Lees deze gebruiksaanwijzing voordat u het apparaat in gebruik neemt. Kennis van dit document maakt deel uit van het beoogde gebruik.
	Produktinformationen	Product information	Informations produit	Product eigenschappen
	<ul style="list-style-type: none"> ■ Rundleuchte zur Wand- oder Deckenmontage ■ Ideal als Ergänzung zur HF-L1 ■ Lieferung ohne Leuchtmittel 	<ul style="list-style-type: none"> ■ Wall and ceiling luminaire ■ Ideally supplements the HF-L1 ■ Supply without lamp 	<ul style="list-style-type: none"> ■ Hublot pour montage mural ■ Idéal comme complément pour HF-L1 ■ Livré sans ampoule 	<ul style="list-style-type: none"> ■ Rond armatuur voor wand- of plafondmontage ■ Ideaal als aanvulling op de HF-L1 ■ Levering zonder lamp
	Montage	Mounting	Montage	Montage

fig. 1

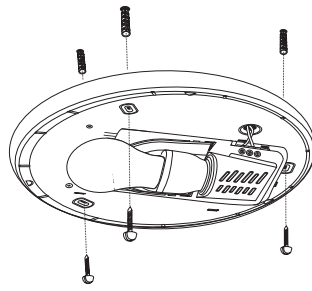
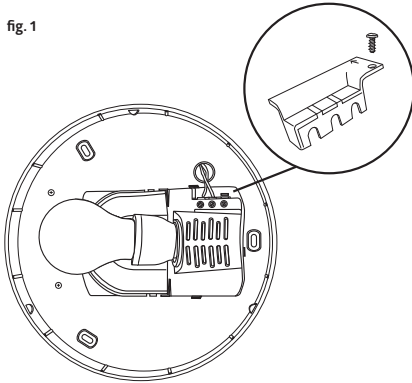

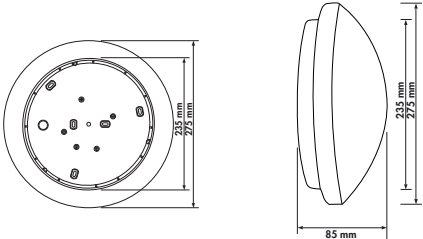







fig. 2

	Öffnen Sie die Leuchte, indem Sie das Glas mit einer leichten Drehung entgegen dem Uhrzeigersinn lösen. Führen Sie das Netzkabel auf der Rückseite der Leuchte durch die Gummidurchführung. Bohrlöcher an der Decke oder Wand anzeichnen. Passende Löcher bohren und die Dübel fest in die Bohrungen eindrücken. Die Leuchte anschrauben. (siehe Abbildung 2) Bitte bei Wandmontage beachten: Die Lampe muss waagrecht angebracht werden. (siehe Abbildung 1)	Open the luminaire by slightly turning the glass anti-clockwise. Lead the mains cable on the back of the luminaire through the rubber grommet. Mark drill holes on the ceiling or wall. Drill suitable holes and push the plugs tightly into the holes. Screw on the luminaire (see fig. 2). For wall mounting, please note: The lamp must be installed horizontally (see fig. 1)!	Ouvrez le luminaire en desserrant le verre par une légère rotation dans le sens inverse des aiguilles d'une montre. Passez le cordon d'alimentation dans le passage en caoutchouc à l'arrière du luminaire. Marquer les endroits à percer au plafond ou sur le mur. Percez des trous appropriés et enfoncez fermement les chevilles dans les trous. Fixez le luminaire à l'aide des vis (voir fig. 2). A respecter en cas de montage mural : la lampe doit être fixée à l'horizontale (voir fig. 1) !	Open de armatuur door het glas los te maken met een lichte draai tegen de klok in. Sluit de voedingskabel aan de achterkant van de armatuur door de rubberen tulle. Markeer de boorgaten op het plafond of de wand. Boor gaten met de juiste diameter en druk de pluggen stevig in die gaten. Schroef de armatuur vast (zie fig. 2). Bij wandmontage op het volgende letten: de lamp moet waterpas worden bevestigd (zie fig. 1)!
------------------------------------------------------------------------------------	---------------------------------------------------------------------------------------------------------------------------------------------------------------------------------------------------------------------------------------------------------------------------------------------------------------------------------------------------------------------------------------------------------------------------------------------------------------	------------------------------------------------------------------------------------------------------------------------------------------------------------------------------------------------------------------------------------------------------------------------------------------------------------------------------------------------------------------------------------	-------------------------------------------------------------------------------------------------------------------------------------------------------------------------------------------------------------------------------------------------------------------------------------------------------------------------------------------------------------------------------------------------------------------------------------------------------------------------------------------------------	-----------------------------------------------------------------------------------------------------------------------------------------------------------------------------------------------------------------------------------------------------------------------------------------------------------------------------------------------------------------------------------------------------------------------------------

94453	DE Maßzeichnung	EN Dimensional drawing	FR Dimensionnement	NL Maattekening
				
	Elektrischer Anschluss Bitte beachten Sie beim Anschließen die Beschriftung der Klemmen am Gerät!	Electrical connection When connecting the device, please respect the labelling of the terminal connections at the device!	Raccordement électrique Veuillez respecter le marquage des bornes sur l'appareil lors de la connexion !	Elektrische aansluiting Respecteer de aanduiding op de klemmen bij het aansluiten van het apparaat!
 0.75-1.5 □ ↳ ↳ 10mm	Anschließbare Leiterquerschnitte: 0.75 - 1.5 mm ² Abisolierlänge: 10 mm	Connectable conductor cross-sections: 0.75 - 1.5 mm ² Stripping length: 10 mm	Sections de conducteurs connectables : 0.75 - 1.5 mm ² Longueur de dénudage : 10 mm	Aansluitbare geleiderdoorsnede: 0.75 - 1.5 mm ² Striplengte: 10 mm
	Klemmen nicht für mehr-/ feindrähtige Leiter geeignet.	Terminals not suitable for multiple/fine stranded conductors.	Les bornes ne conviennent pas aux conducteurs toronnés/ à brins fins	Terminals niet geschikt voor gestrande en fijnaderige geleiders
Technische Daten / Technical data / Caractéristiques techniques / Technische gegevens				
220 - 240 V~, 50/60 Hz	Spannung	Power Supply	Alimentation	Voeding
max. 23 W	Leuchtmittel	Lamps	Lampe	Lampen
-15 - +30 °C	Umgebungstemperatur	Ambient temperature	Température ambiante	Omgevingstemperatuur
II / IP40	Schutzklasse / Schutzart	Class / Degree of protection	Classe / Type de Protection	Klasse / Beschermingsgraad
PC / Glass	Material Grundplatte/Wanne	Material base plate	Matériau de l'embase	Materiaal grondplaat
RAL 9016	Gehäusefarbe	Housing colour	Couleur du boîtier	Kleur van de behuizing
UL-94 V2	Brennbarkeitsklasse	Flammability class	Classe d'inflammabilité	Ontvlambaarheidsklasse
IK02	Stoßfestigkeitsgrad	Impact resistance level	Niveau de résistance aux chocs	Slagvastheidsgraad
275 x 85 mm	Abmessungen (Ø x H)	Dimensions (Ø x H)	Dimensions (Ø x H)	Afmetingen (Ø x H)
1.4kg	Gewicht	Weight	Poids	Gewicht
EU-Konformitätserklärung / EU Declaration of conformity / Déclaration de conformité UE / EU-Conformiteitsverklaring				
	Das Produkt erfüllt die Richtlinien über 1. Elektromagnetische Verträglichkeit (2014/30/EU) 2. Niederspannung (2014/35/EU) 3. Beschränkung der Verwendung bestimmter gefährlicher Stoffe in Elektro- und Elektronikgeräten (2011/65/EU)	This product respects the directives concerning 1. Electromagnetic compatibility (2014/30/EU) 2. Low voltage (2014/35/EU) 3. Restriction of the use of certain hazardous substances in electrical and electronic equipment (2011/65/EU)	Ce produit répond aux directives sur 1. Compatibilité électromagnétique (2014/30/UE) 2. Basse tension (2014/35/UE) 3. Restriction de l'utilisation de certaines substances dangereuses dans les appareils électriques et électroniques (2011/65/UE)	Dit product beantwoordt aan de volgende richtlijnen 1. Elektromagnetische compatibiliteit (2014/30/EU) 2. Laagspanning (2014/35/EU) 3. Verbod op gebruik van gevaarlijke chemicaliën in elektrische en elektronische apparatuur (2011/65/EU)
	Produktseite im Internet	Product page on the Internet	Page produit sur l'Internet	Productpagina op het internet