





Code	93484	93484	93484	93484
	DE Sicherheitshinweise	UK Safety instructions	FR Consignes de sécurité	NL Veiligheidsinstructies
	Arbeiten an elektrischen Anlagen dürfen nur von Elektrofachkräften oder von unterwiesenen Personen unter Leitung und Aufsicht einer Elektrofachkraft entsprechend den elektrotechnischen Regeln vorgenommen werden.	Work on the mains supply may only be carried out by qualified professionals or by instructed persons under the direction and supervision of qualified skilled electrical personnel in accordance with electrotechnical regulations.	Travailler sur un réseau ne s'improvise pas, seul un electricien qualifié et habilité doit effectuer ce raccordement.	Werkzaamheden aan elektrische installaties mogen alleen door gekwalificeerde installateurs of geschoold personeel uitgevoerd worden en dit in overeenstemming met de elektrotechnische voorschriften.
	Vor Montage Leitung spannungsfrei schalten! Dieses Gerät ist nicht zum Freischalten geeignet.	Disconnect supply before installing! This device is not to be used to isolate other equipment from the mains supply.	Avant de commencer l'installation, assurez-vous que l'alimentation est coupée. Cet appareil ne doit pas être utilisé pour isoler d'autres appareils de l'alimentation secteur.	Netspanning uitschakelen alvorens te beginnen met de montage. Dit toestel mag niet gebruikt worden om de aangesloten apparaten te isoleren van de voedingsspanning.
	DALI ist nicht SELV – Es gelten die Installationsvorschriften für Niederspannung.	DALI is not SELV – the installation instructions for low voltage apply.	DALI est différent de SELV – Les prescriptions d'installation pour basse tension doivent être respectées.	DALI is geen SELV – De voorschriften voor laagspanningsinstallaties zijn van toepassing.
	Aufgrund der hohen Einschaltströme von elektronischen Vorschaltgeräten und LED-Treibern ist die maximale Anzahl an schaltbaren Leuchten begrenzt. Bei einer großen Anzahl an Lasten sollte ein externes Schütz eingesetzt werden.	The total number of switchable loads is limited due to high inrush currents of electronic ballasts and LED drivers. In case of a large number of connected loads please use an external contactor.	Le nombre total de luminaires commutables est limité à cause des courants d'appel élevés des ballasts électroniques et drivers LED. En cas de forte charge totale raccordée veuillez utiliser un contacteur externe.	De maximum belasting is beperkt om de hoge inschakelstroom van elektronische ballasten en LED drivers tegen te gaan. Wanneer er veel armaturen geschakeld dienen te worden is het aan te raden om een externe contactor te gebruiken.
	Alle geschalteten Lasten müssen fachgerecht entstört sein (wir empfehlen dazu unsere RC-Löschglieder).	For all connected loads, proper interference suppression is obligatory (we recommend to use our arc extinction kits).	Toutes les charges commutées doivent être déparasitées de manière adéquate (nous recommandons l'utilisation de nos filtres anti-arc).	Alle geschakelde belastingen moeten op deskundige wijze worden ontstoord (wij raden aan om onze RC-filters te gebruiken).
	Die mitgelieferte Abdeckung nach Einführung der Anschlusskabel aufstecken.	After inserting the connection cables, plug on the supplied cover.	Positionner le capot fourni après l'introduction du câble d'alimentation.	De bijgeleverde afdekkap monteren na het aansluiten van de draden.
	Lesen Sie dieses Beiblatt und die Betriebsanleitung vor der Inbetriebnahme des Gerätes. Die Kenntnis dieser Dokumente gehört zur bestimmungsgemäßen Verwendung!	Read this supplementary sheet and the operating instructions before putting the device into operation. Knowledge of these documents is part of the intended use!	Avant la mise en service de l'appareil, veuillez lire cette fiche complémentaire et le mode d'emploi de l'appareil. La connaissance de ces documents fait partie d'une utilisation conforme !	Lees dit aanvullende blad en de gebruiksaanwijzing voordat u het apparaat in gebruik neemt. Kennis van deze documenten maakt deel uit van het beoogde gebruik!

93484**DE** Funktionsweise**UK** Operation**FR** Fonctionnement**NL** Werkwijze

Der PD4-M-HCL2 ist ein hochsensibler Decken-Präsenzmelder auf Basis der passiven Infrarotlicht-Bewegungserkennung mit integriertem HCL-Applikations-Controller. Im gleichen Gehäuse verbaut sind außerdem ein DALI-Netzteil und eine Tastersteuerung mit 3 Netzspannungs-Eingängen.

The PD4-M-HCL2 is a highly sensitive ceiling occupancy detector based on passive infrared motion detection with integrated HCL application controller. A DALI power supply unit and a push button controller with 3 mains voltage inputs are also installed in the same housing.

Le PD4-M-HCL2 est un détecteur de présence très sensible monté au plafond, basé sur la détection passive de mouvement par lumière infrarouge avec contrôleur d'application HCL intégré. Un bloc d'alimentation DALI et un contrôleur bouton-poussoir avec 3 entrées à raccorder avec la tension secteur sont également installés dans le même boîtier.

De PD4-M-HCL2 is een zeer gevoelige plafondaanwezigheidsmelder op basis van passieve infrarood lichtbewegingsdetectie met een geïntegreerde HCL-toepassingsregelaar. In dezelfde behuizing zijn ook een DALI-voedingseenheid en een drukknopbesturing met 3 netspanningsingangen geïnstalleerd.

Beim Human Centric Lighting (HCL) wird die Farbtemperatur und die Helligkeit von kompatiblen DALI-Leuchten im Tagesverlauf automatisch verändert. Diese Steuerung soll beim Nutzer das Wohlbefinden, die Leistungsfähigkeit und den natürlichen Schlafrhythmus positiv beeinflussen. Zur Vergrößerung des Erfassungsbereiches können B.E.G. Sensoren der Familie „BMS“ oder „BMS2“ eingesetzt werden, welche automatisch erkannt werden und nach dem Plug-&-Play-Prinzip funktionieren. Mit entsprechendem Zubehör kann außerdem der Ausgangsstrom des integrierten DALI-Netzteils verdoppelt werden. Mit dem Tool B.E.G. DALI Liniplaner auf der Homepage www.beg-luxomat.com kann schnell und einfach ermittelt werden, wie viele und welche Teilnehmer am Bus angeschlossen werden können.

With Human Centric Lighting (HCL), the colour temperature and brightness of compatible DALI luminaires are automatically changed over the course of the day. This control system is designed to positively influence the user's sense of well-being, performance and natural sleep rhythm. To increase the detection range, B.E.G. sensors from the "BMS" or "BMS2" family can be used, which are automatically recognised and work according to the plug & play principle. With the appropriate accessories, the output current of the integrated DALI power supply unit can also be doubled. The B.E.G. DALI line planner tool on the homepage www.beg-luxomat.com can be used to quickly and easily determine how many and which devices can be connected to the bus.

Avec le Human Centric Lighting (HCL), la température de couleur et la luminosité des luminaires DALI compatibles sont automatiquement modifiées tout au long de la journée. Ce système de contrôle est conçu pour influencer positivement le bien-être, les performances, le sommeil et le rythme naturel de l'utilisateur. Pour agrandir la zone de détection, il est possible d'utiliser des capteurs B.E.G. de la famille «BMS» ou «BMS2», qui sont reconnus automatiquement et fonctionnent selon le principe « plug & play ». Avec les accessoires correspondants, il est en outre possible de doubler le courant de sortie du bloc d'alimentation DALI intégré. L'outil B.E.G. DALI configurateur en ligne, disponible sur le site www.beg-luxomat.com, permet de déterminer rapidement et facilement combien de participants et lesquels peuvent être connectés au bus.

Met Human Centric Lighting (HCL) worden de kleurtemperatuur en -helderheid van compatibele DALI-armaturen automatisch gedurende de dag gewijzigd. Dit controlesysteem is ontworpen om het welzijn, de prestaties en het natuurlijke slaaprime van de gebruiker positief te beïnvloeden. Om het detectiebereik te vergroten, kunnen B.E.G. sensoren van de "BMS" of "BMS2" familie worden gebruikt, die automatisch worden herkend en werken volgens het plug & play principe. Met de juiste accessoires kan de uitgangsstroom van de geïntegreerde DALI-voedingseenheid ook worden verdubbeld. De B.E.G. DALI line planner tool op de homepage www.beg-luxomat.com kan worden gebruikt om snel en eenvoudig te bepalen hoeveel en welke apparaten op de bus kunnen worden aangesloten.

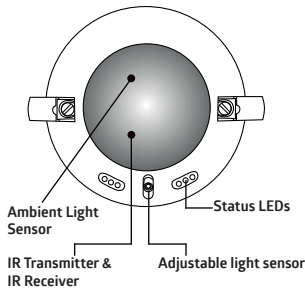
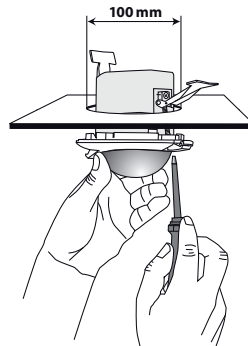
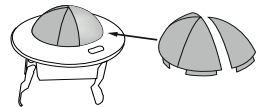
Montage**Mounting****Montage****Montage****Fig. 1****DE/FC/FP/IB
93484****Fig. 2****Fig. 3**

93484

DE Montagehinweise**UK** Mounting hints**FR** Consignes de montage**NL** Montagehandleidingen

► Fig. 2

In der Decke muss zuerst eine runde Öffnung von 100 mm Durchmesser erstellt werden. Nach dem vorschriftsmäßigen Anschluss der Kabel und der Anbringung der Berührungsschutzkappe wird der Melder in die vorhandene Öffnung eingeführt und durch die Haltebügel mittels Schrauben fixiert.

A round opening with a diameter of 100 mm must first be created in the ceiling. After connecting the cables in accordance with the regulations and attaching the touch protection cap, the detector is inserted into the existing opening and fixed in place with the retaining brackets using screws.

Une ouverture ronde de 100 mm de diamètre doit d'abord être réalisée dans le plafond. Après avoir raccordé les câbles conformément aux instructions et mis en place le capuchon de protection contre les contacts accidentels, le détecteur est introduit dans l'ouverture existante et fixé par les étriers de retenue au moyen de vis.

In het plafond moet eerst een ronde opening met een diameter van 100 mm worden gemaakt. Na het aansluiten van de kabels volgens de voorschriften en het bevestigen van de aanrakingsbeveiliging wordt de detector in de bestaande opening geplaatst en met schroeven vastgezet met de bevestigingsbeugels.

► Fig. 3

Falls der Erfassungsbereich des Melders zu groß ist oder Bereiche abdeckt, welche nicht überwacht werden sollen, kann mit den beiliegenden Abdeckmatten der Bereich nach Bedarf reduziert bzw. eingeschränkt werden.

In case the detection area of the detector is too large or areas are being covered that should not be monitored, the range can be reduced or limited by using the enclosed blinds.

Si la portée de détection est trop grande ou couvrit des zones qui ne doivent pas être détectées, utiliser les obturateurs fournis pour délimiter la zone de détection souhaitée.

Indien het detectiegebied van de melders te groot is, of indien deze gebieden dekt die niet bewaakt dienen te worden, kan dit bereik verkleind of beperkt worden met de meegeleverde afdeklamellen.

Schaltbild

Schematisches Schaltbild - Bitte beachten Sie beim Anschließen die Beschriftung der Klemmen am Gerät!

Wiring diagram

Schematic diagram - when connecting the detector, please respect the labelling of the terminal connections at the device!

Schéma de câblage

Schéma de raccordement de base - veuillez respecter le marquage des bornes sur l'appareil!

Schakelschema

Aansluitschema - respecteer de labelling van de klemmen bij het aansluiten van het apparaat!

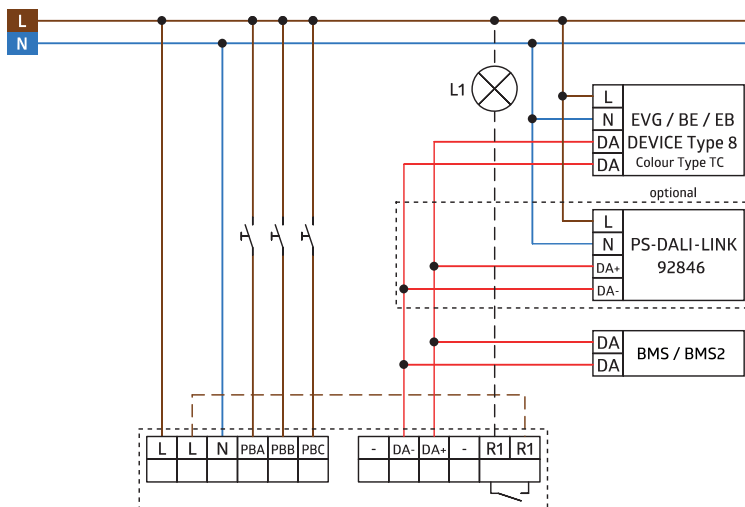

93484**DE****Inbetriebnahme****UK****Commissioning****FR****Mise en service****NL****Inbedrijfstelling**

In der Werkseinstellung arbeitet der Melder ohne HCL (Tageszeit-basierte Änderung von Lichtwert und -farbtemperatur) mit einem Regelsollwert von 500 Lux und einer automatischen Abschaltung nach 10 Minuten, wenn keine Bewegung mehr erkannt wird. Alle 3 Taster sind aktiv. Ein kurzer Tastendruck schaltet das Licht ein und wieder aus. Ein langer Tastendruck dimmt das Licht hoch oder runter. Über die Mini-Fernbedienung lassen sich vordefinierte Lichtstimmungen inklusive Farbtemperaturänderung aktivieren. Für die Inbetriebnahme ist das Zubehör 93067 BLE-IR Adapter erforderlich. Mit der zugehörigen kostenlosen App lässt sich das Gerät für die gewünschte Anwendung konfigurieren. In der optionalen B.E.G. One Cloud, lassen sich Gerätekonfigurationen speichern und jederzeit wieder abrufen.

In the factory setting, the detector operates without HCL (time-of-day-based change of light value and colour temperature) with a control setpoint of 500 lux and automatic switch-off after 10 minutes if no more movement is detected. All 3 push-buttons are active. A short press of the button switches the light on and off again. A long press dims the light up or down. Predefined lighting scenes including colour temperature changes can be activated via the mini remote control. The 93067 BLE-IR adapter accessory is required for commissioning. The device can be configured for the desired application using the associated free app. Device configurations can be saved in the optional B.E.G. One Cloud and called up again at any time.

Dans le réglage d'usine, le détecteur fonctionne sans HCL (modification de la valeur et de la température de couleur de la lumière en fonction de l'heure du jour) avec une valeur de consigne de régulation de 500 lux et une extinction automatique après 10 minutes si aucun mouvement n'est plus détecté. Les trois boutons-poussoirs sont actifs. Une courte pression sur le bouton allume et éteint la lumière. Un appui long fait monter ou descendre l'intensité de la lumière. La mini-télécommande permet d'activer des ambiances lumineuses prédéfinies, y compris le changement de température de couleur. L'accessoire 93067 Adaptateur BLE-IR est nécessaire pour la mise en service. L'application gratuite correspondante permet de configurer l'appareil pour l'application souhaitée. L'application B.E.G. One Cloud en option permet d'enregistrer les configurations de l'appareil et de les rappeler à tout moment.

In de fabrieksinstelling werkt de detector zonder HCL (op tijd gebaseerde verandering van lichtwaarde en kleurtemperatuur) met een controle-instelpunt van 500 lux en automatische uitschakeling na 10 minuten als er geen beweging meer wordt gedetecteerd. Alle 3 de drukknoppen zijn actief. Een korte druk op de knop schakelt het licht aan en weer uit. Lang indrukken dimt het licht omhoog of omlaag. Voorgedefinieerde verlichtingsscènes inclusief kleurtemperatuurveranderingen kunnen worden geactiveerd via de mini-afstandsbediening. Het accessoire 93067 BLE-IR adapter is vereist voor ingebruikname. Het apparaat kan worden geconfigureerd voor de gewenste toepassing met de bijbehorende gratis app. Apparaatconfiguraties kunnen worden opgeslagen in de optionele B.E.G. One Cloud en op elk moment opnieuw worden ogeroepen.

**Hardware Reset**

Reset:
Das Einstellen auf „Test“ und „Sonne“ aus jeder beliebigen anderen Position bewirkt einen „Reset“ des Gerätes. Das heißt, dass sämtliche anderen Einstellungen gelöscht werden und das Gerät auf Werkseinstellung gesetzt wird (schnelles Blinken aller LEDs für 5s).

Hardware Reset



Reset:
The setting of the potentiometers to "test" and "sun" from any other position causes a reset of the device. That means all other settings are reset to factory settings (fast flashing of all LEDs for 5 sec.).

Réinitialisation du matériel

Réinitialisation :
Le passage aux réglages « Test » et « Soleil » de n'importe quelle autre position provoque une « Réinitialisation » de l'appareil. C.-à-d. que tous les paramètres réglés sont effacés et le détecteur est remis aux réglages d'usine (clignotement rapide de toutes les LED pendant 5 sec.).

Hardware-reset

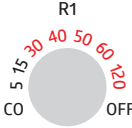
Reset:
Wanneer de potentiometers vanuit welke positie dan ook op zon en test worden gedraaid, wordt het toestel gereset (alle LED's blijven 5sec. lang snel knipperen). Dit betekent dat alle andere instellingen worden gewist en het apparaat is ingesteld op fabrieksinstelling (snel knipperen van alle LED's voor 5sec.).

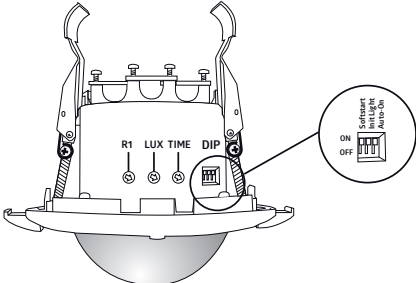
93484	DE Einstellungen über Potentiometer	UK Settings via potentiometer	FR Réglages par potentiomètres	NL Instellingen via potentiometer
	<p>Cut-off (CO): Standby-Stromverbrauch angeschlossener DALI-EVGR wird automatisch minimiert / HKL (5, 15): Lichtunabhängige HKL-Präsenzsteuerung / HKL (30, 40, 50, 60, 120): Lichtunabhängige HKL-Präsenzsteuerung mit 5 Min-Einschaltverzögerung / OFF: Keine Relais-Ansteuerung</p>	<p>Cut-off (CO): Standby consumption of connected DALI electronic ballasts is automatically minimised / HVAC (5, 15): light-independent HVAC occupancy control /HVAC (30, 40, 50, 60, 120): light-independent HVAC occupancy control with 5 min. switch-on delay / OFF: No relay control</p>	<p>Cut-off (CO): la consommation électrique en veille des ballasts électroniques DALI est automatiquement minimisée / CVC (5, 15): commande de présence CVC indépendante de la lumière / CVC (30, 40, 50, 60, 120): commande de présence CVC indépendante de la lumière avec délai d'enclenchement de 5 min. / OFF: pas de contrôle de relais</p>	<p>Cut-off (CO): Door het onderbreken van de voeding van het DALI-voorschakelapparaat wordt het stand-by verbruik geëlimineerd / HVAC (5, 15): lichtonafhankelijke HVAC-aanwezigheidsbesturing / HVAC (30, 40, 50, 60, 120): lichtonafhankelijke HVAC-aanwezigheidsbesturing met inschakelvertraging van 5 minuten / OFF: Geen relaisaansturing</p>
	<p>Mond: Nachtbetrieb (< 10 LUX) / Sollwert in LUX: 100, 150, 200, 300, 400, 500, 700, 900 / Sonne: Tagbetrieb (Keine Konstantlichtregelung, Lichtauswertung inaktiv)</p>	<p>Moon: Night mode (< 10 LUX) / Set value in lux: 100, 150, 200, 300, 400, 500, 700, 900 / Sun: Day mode (no constant light regulation, light evaluation inactive)</p>	<p>Lune : fonctionnement de nuit (< 10 LUX) / Valeurs de consigne en LUX : 100, 150, 200, 300, 400, 500, 700, 900 / Soleil : fonctionnement de jour (aucune régulation constante de la luminosité, évaluation de la lumière inactive)</p>	<p>Maan: Nachtbedrijf (< 10 LUX) / Gewenste waarde in LUX: 100, 150, 200, 300, 400, 500, 700, 900 / Zon: Dagbedrijf (Geen constantlichtregeling, lichtanalyse inactief)</p>
	<p>Test (TE): Jede Bewegung schaltet das Licht unabhängig von der Helligkeit für 1 Sekunde ein, danach für 2 Sekunden aus (Achtung: Testbetrieb erst möglich, wenn Potentiometer LUX nicht auf „Sonne“ steht) / Nachlaufzeit Lichtzonen in Minuten: 1, 5, 10, 15, 30, 45, 60, 90, 120, 150</p>	<p>Test (TE): Each movement, regardless of ambient light levels, switches the light on for 1 second, then off for 2 seconds (PLEASE NOTE: Test mode is only possible if potentiometer LUX is not in the "Sun" position) / Follow-up time for lighting zones in minutes: 1, 5, 10, 15, 30, 45, 60, 90, 120, 150</p>	<p>Test (TE) : Chaque mouvement déclenche pendant 1 sec. la lumière indépendamment de la luminosité avant de l'éteindre 2 s. (attention : le mode test n'est possible que si le potentiomètre LUX n'est pas sur « soleil ») / Durée de temporisation zones d'éclairage en minutes : 1, 5, 10, 15, 30, 45, 60, 90, 120, 150</p>	<p>Test (TE): Bij elke beweging wordt het licht onafhankelijk van de helderheid gedurende 1 seconde ingeschakeld en vervolgens gedurende 2 seconden uitgeschakeld (let op: Testbedrijf alleen mogelijk als potentiometer LUX niet op „Zon“ is ingesteld) / Nalooptijd lichtzonen in minuten: 1, 5, 10, 15, 30, 45, 60, 90, 120, 150</p>
	Einstellungen über DIP-Schalter	Settings via DIP switches	Réglages par interrupteurs DIP	Instellingen via DIP-schakelaars
<p>DIP 1</p>	<p>Soft-Start: AN: Beim Einschalten zunächst auf 10%, dann auf Sollwert ansteigend AUS: Beim Einschalten zunächst auf 100%, dann auf Sollwert absteigend</p>	<p>Soft-Start: ON: initially to 10% at switch-on, then rising to set value OFF: initially to 100% at switch-on, then falling to set value</p>	<p>Soft-Start (démarrage doux) : MARCHE : à l'allumage au début 10 % puis progression jusqu'à valeur de consigne ARRÊT : à l'allumage au début 100% puis abaissement jusqu'à valeur de consigne</p>	<p>Soft-Start: AAN: Bij inschakeling eerst op 10%, daarna toenemend tot helderheidswaarde UIT: Bij inschakeling eerst op 100%, daarna afnemend naar helderheidswaarde</p>
<p>DIP 2</p>	<p>Init-Light (während Selbstprüf-zyklus) AN: Bei Melder-Spannungszufuhr leuchten alle Leuchten mit 100% AUS: Bei Melder-Spannungszufuhr sind alle Leuchten aus (0%)</p>	<p>Init-Light (during self-test cycle) ON: when voltage is applied to detector, all lights turn on at 100% OFF: when voltage is applied to detector, all lights are off (0%)</p>	<p>Init-Light (pendant le cycle d'auto-contrôle) MARCHE : lors de la mise sous tension du détecteur, toutes les lumières éclairent à 100% ARRÊT : lors de la mise sous tension du détecteur, toutes les lumières sont éteintes (0%)</p>	<p>Init-Light (tijdens zelftestcyclus) AAN: Bij stroomvoorziening van melders branden alle armaturen op 100% UIT: Bij stroomvoorziening van melders zijn alle armaturen uitgeschakeld (0%)</p>
<p>DIP 3</p>	<p>Auto-ON AN: Vollautomatik Broadcast oder Lichtzone A AUS: Halbautomatik Broadcast oder Lichtzone A</p>	<p>Auto-ON ON: full automatic broadcast or lighting zone A OFF: semi-automatic broadcast or lighting zone A</p>	<p>Auto-ON MARCHE : entièrement automatique Broadcast ou zone d'éclairage A ARRÊT : semi-automatique Broadcast ou zone d'éclairage A</p>	<p>Auto-ON AAN: Volautomatische broadcast of lichtzone A UIT: Halfautomatische broadcast of lichtzone A</p>
				

93484

	DE LED-Funktionsanzeigen	UK LED function indicators	FR Indicateurs de fonctionnement LEDs	NL Indicatie LED's
	Rot blinkt: Selbstprüfzyklus	Red flashes: Self test cycle	Rouge clignote: Cycle d'auto-contrôle	Rood knippert: Zelftestcyclus
	Rot blinkt: DALI-Linie gestört (Kurzschluss, Überlastung oder Übertemperatur)	Red flashes: DALI line faulty (short circuit, overload or excessive temperature)	LED rouge clignote: Ligne DALI défectueuse (court-circuit, surcharge ou surtempérature)	Rode LED knippert: DALI-lijn defect (kortsluiting, overbelasting of oververhitting)
	Rot leuchtet kurz: Bewegung erkannt	Red shines briefly: Motion detection	Rouge s'allume brièvement: Détection de mouvement	Rood brandt kort: Bewegingsdetectie
	Weiß blinkt: IR-Kommunikation	White flashes: IR Communication	LED blanche clignote: Communication IR	Witte LED knippert: IR-communicatie
	Weiß leuchtet kurz alle 20 s: Broadcast-Modus	White lights up briefly every 20 s: Broadcast mode	La LED blanche s'allume brièvement toutes les 20 s: Mode de broadcast	Wit licht kortstondig om de 20 s: Broadcast-modus
	Weiß leuchtet permanent: Halbautomatik	White shines permanently: Semi-automatic	LED blanche brille en permanence: Semi-automatique	Witte LED brandt permanent: Semi-automatisch
	Grün blinkt: Helligkeitssollwert überschritten	Green flashes: Light value higher than brightness set value	Verte clignote: Valeur de consigne de luminosité dépassée	Groen knippert: Lichtniveau hoger dan de ingestelde helderheidswaarde
	Zubehör	Accessory	Accessoires	Accessoires
93067	BLE-IR-Adapter	BLE-IR-Adapter	Adaptateur BLE-IR	BLE-IR-Adapter
93374	IR-HCL2-Mini	IR-HCL2-Mini	IR-HCL2-Mini	IR-HCL2-Mini
92846	PS-DALI-LINK-DE	PS-DALI-LINK-FC	PS-DALI-LINK-FP	PS-DALI-LINK-IB
92199	Ballschutzkorb / weiß	Wire basket BSK / white	Panier de protection PD/ blanc	Beschermingskorf / wit
	Reichweite / Produkt Code	Range of coverage / Product Code	Portée / Code produit	Reikwijdte / Productcode

Fig. 4



	①	②	③
2.50 m	∅ 24.00 m	∅ 8.00 m	∅ 6.40 m
5.00 m	∅ 48.00 m	∅ 16.00 m	-

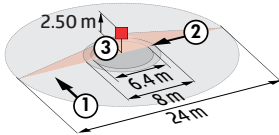
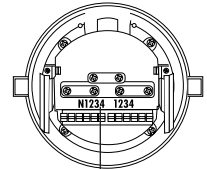

Product Code

93484	DE Technische Daten	UK Technical data	FR Caractéristiques techniques	NL Installatie test
230 V -, +/- 10%, 50 Hz	Spannung	Power Supply	Alimentation	Voeding
max. 3.9 W	Leistungsaufnahme	Power Consumption	Consommation	Energieverbruik
0.5 – 1.5 mm ²	Anschlussklemmen: für eindrätige Leiter	Terminal clamps: for solid one-wire conductors	Bornes de raccordement: conducteurs à fil rigide	Aansluitklemmen: voor massieve geleiders
NYM 5 x 1.5 mm² max. 10A	Anschlussleitung Leitungsschutzschalter	Connection line Circuit breaker	Ligne de connexion Disjoncteur	Aansluitlijn Zekering / installatieautomaat
100m	Max. Kabellänge pro Tastereingang	Max. cable length per push button input	Longueur max de câble par entrée bouton-poussoir	Max. kabellengte per druknopinvoer
360°	Erfassungsbereich	Area of coverage	Zone de détection	Detectiehoek
450 m ²	Überwachte Fläche bei tangentialer Bewegung bezogen auf 2.5 m Montagehöhe	Monitored surface, when the detector is mounted at 2.5 m mounting height and for tangential approach	Surface contrôlée, lorsque le détecteur est monté à la hauteur 2.5 m et pour une approche tangentielle	Detectiezone, wanneer de melder gemonteerd is op 2.5 m hoogte en voor dwars langs de melder lopen
2 m / 5 m / 2.5 m	Montagehöhe min./max./ empfohlen:	Mounting height min./max./ recommended	Hauteur de montage min./max./ recommandé	Montagehoogte min./max./ aanbevolen
► Fig. 4 2.5m 18°C 1 = Ø 24.0 m 2 = Ø 8.00 m 3 = Ø 6.40 m	Reichweite bei Montagehöhe Umgebungstemperatur 1 quer 2 frontal 3 sitzende Tätigkeit	Range of coverage at mounting height Ambient temperature 1 across 2 towards 3 seated activities	Portée pour hauteur de montage température ambiante 1 transversale 2 frontale 3 activité assise	Bereik op montagehoogte Omgevingstemperatuur 1 dwars 2 frontaal 3 zittend
II / IP20	Schutzklasse / Schutzart	Class / Degree of protection	Classe / Type de Protection	Klasse / Beschermingsgraad
100 x 117 mm	Abmessungen H x Ø	Dimensions H x Ø	Dimensions H x Ø	Afmetingen H x Ø
37 x 117mm	Sichtbarer Teil bei Deckeneinbau H x Ø	Visible portion when built into ceiling H x Ø	Dimensions partie visible H x Ø	Zichtbaar deel voor plafondinbouw H x Ø
-5°C – +40°C	Umgebungstemperatur	Ambient temperature	Température ambiante	Omgevingstemperatuur
	Smartphone App „B.E.G. One“ und BLE-IR-Adapter für Smartphones	Smartphone App "B.E.G. One" and BLE-IR-Adapter for Smart- phones	Application pour Smartphone « B.E.G. One » et adaptateur BLE-IR pour Smartphones	Smartphone App „B.E.G. One“ en BLE-IR-Adapter voor Smartphones
	DALI-Steuerung	DALI Control	Contrôle DALI	DALI sturing
16 VDC, typisch	DALI Spannung (Abschaltmechanismus: Überwachung von Temperatur, Kurzschluss und Überlast)	DALI voltage (Shut down mechanism: Monitoring of temperature, short-circuit and overload)	Tension DALI (Mécanisme d'arrêt: Surveillance de la température, des courts- circuits et des surcharges)	DALI-spanning (Uitschakelmechanisme: bewaking van temperatuur, kortsluiting en overbelasting)
120 mA	DALI-Ausgangsstrom (maximal)	DALI output current (maximum)	Courant de sortie DALI (maximum)	DALI-uitgangsstrom (maximaal)
100 mA	DALI-Ausgangsstrom (garantiert)	DALI output current (garanteed)	Courant de sortie DALI (garanti)	DALI-uitgangsroom (gegarandeerd)
2700 – 6500 K	Farbtemperatur	Colour temperature	Température de couleur	Kleurtemperatuur
DT5, DT6, DT7, DT8(Tc)	Unterstützte Betriebsgeräte (HCL nur mit DT8!)	Supported control gear (HCL only with DT8!)	Ballasts supportés (HCL uniquement avec DT8 !)	Ondersteunde ballasten EVSA's (HCL alleen met DT8!)
1 min. – 150 min.	Nachlaufzeit (Lichtzonen)	Follow-up time (Light zones)	Durée de temporisation (zones d'éclairage)	Nalooptijd (lichtzonen)
10 – 2500 Lux	Helligkeitssollwert	Brightness set value	Valeur de consigne de luminosité	Ingestelde helderheidswaarde
5 – 95 % / OFF / 5 min – 60 min / ∞	Orientierungslicht	Orientation light	Lumière d'orientation	Oriëntatieverlichting
	Relais R1 (Bistabil)	Relay R1 (Bistable)	Relais R1 (Bistable)	Relais R1 (Bistabil)
2300 W cosφ = 1 1150 VA cosφ = 0.5	Schalteleistung	Switching power	Puissance	Schakelvermogen
μ	Kontaktart	Type of contact	Type de contact	Contacttype
5 min. – 150 min.	Nachlaufzeit (HKL)	Follow-up time (HVAC)	Durée de temporisation (CVC)	Nalooptijd (HVAC)

93484	DE EU-Konformitäts- erklärung	UK UK Declaration of conformity	FR Déclaration de conformité UE	NL EU-Conformiteits- verklaring
	<p>Das Produkt erfüllt die Richtlinien über</p> <ol style="list-style-type: none"> 1. die elektromagnetische Verträglichkeit (2014/30/EU) 2. die Niederspannung (2014/35/EU) 3. die Beschränkung der Verwendung bestimmter gefährlicher Stoffe in Elektro- und Elektronikgeräten (2011/65/EU) und (2015/863/EU) 	<p>This product respects the directives concerning</p> <ol style="list-style-type: none"> 1. Electrical Equipment Safety Regulation 2016 2. Electromagnetic Compatibility Regulation 2016 3. The Restriction of the Use of Certain Hazardous Substances in Electrical and Electronic Equipment Regulation 2012 <p>Contact</p> <p>B.E.G. UK Ltd., Apex Court – Grove House - Camphill Road - West Byfleet, Surrey KT14 6SQ</p>	<p>Ce produit répond aux directives sur</p> <ol style="list-style-type: none"> 1. la compatibilité électromagnétique (2014/30/UE) 2. la basse tension (2014/35/UE) 3. la restriction de l'utilisation de certaines substances dangereuses dans les appareils électriques et électroniques (2011/65/UE) et (2015/863/EU) 	<p>Dit product beantwoordt aan de volgende richtlijnen</p> <ol style="list-style-type: none"> 1. Elektromagnetische compatibiliteit (2014/30/EU) 2. Laagspanning (2014/35/EU) 3. Verbod op gebruik van gevaarlijke chemicaliën in elektrische en elektronische apparatuur (2011/65/EU) en (2015/863/EU)
	Fehlersuche	Trouble shooting	Dépannages	Foutopsporing
	<p>Eine fehlerhafte Lichtregelung kann viele Ursachen haben. Im Folgenden ist eine Auswahl möglicher Ursachen aufgeführt.</p> <ol style="list-style-type: none"> 1. Zu hoher Stromverbrauch von angeschlossenen DALI-Einheiten (rote LED blinkt) Wenn DALI-Einheiten zu viel Strom verbrauchen, kann es zu Fehlfunktionen kommen. Berücksichtigen Sie bitte bei Ihrem System die Gesamtstromaufnahme aller DALI-Einheiten. 2. Licht schaltet trotz völliger Abdunkelung des Raums (z.B. Lehrfilm-Vorführung) automatisch ein. Dieses Verhalten der Lichtregelung tritt auf, wenn im Vollautomatik-Betrieb nach Betätigen eines Tasters keine Bewegungen innerhalb der eingestellten Nachlaufzeit erkannt werden. Wenn sich also Personen im Raum während der Vorführung nur sehr wenig bewegen, kommt es zu diesem ungewollten Effekt. Abhilfe kann die elektronische Erhöhung der Sensibilität des Bewegungssensors, der Einsatz von Slave-Geräten und/oder das Verlängern der Nachlaufzeit schaffen. In letzter Instanz kann nur der Halbautomatik-Betrieb das Problem zuverlässig beseitigen. 	<p>There can be many causes of problems with lighting control. The following shows a selection of possible causes.</p> <ol style="list-style-type: none"> 1. Current draw of connected DALI units too high (red LED flashes) If DALI units use too much current, this can lead to errors. In designing your system, please take into account the total current draw of all DALI units. 2. Light switches on automatically although darkness is required (e.g. for a training presentation) This lighting behaviour occurs if, in full automatic mode, no movement is detected after operation of the push button within the follow-up time that has been set. Thus, if people in the room are very still during the presentation, it can lead to this undesirable effect. Measures to alleviate this can include increasing the sensitivity of the motion sensor, installing slave devices and/or increasing the follow-up time. As a last resort, only semi-automatic mode can reliably eliminate the problem. 	<p>Une mauvaise régulation de la lumière peut avoir de nombreuses causes. Une sélection de causes possibles est présentée ci-dessous.</p> <ol style="list-style-type: none"> 1. Consommation électrique élevée d'unités DALI reliées (LED rouge clignote) La consommation électrique excessive d'unités DALI peut induire des dysfonctionnements. Veuillez contrôler dans votre système la consommation électrique totale de toutes les unités DALI. 2. Malgré l'assombrissement volontaire de la pièce (par ex. projection de film pédagogique), la lumière s'allume automatiquement La régulation lumineuse réagit ainsi lorsqu'en mode entièrement automatique et après activation d'un bouton-poussoir si aucun mouvement n'est détecté pendant la durée de temporisation réglée. Cet effet indésirable s'explique par les très faibles mouvements des personnes lors de la projection. La solution peut être une augmentation électronique de la sensibilité du détecteur de mouvement, la mise en oeuvre d'appareils esclaves et/ou le prolongement de la durée de temporisation. En dernière instance, seul le mode semi-automatique peut résoudre le problème de façon fiable. 	<p>Een foutieve lichtregeling kan veel oorzaken hebben. Hieronder worden een aantal mogelijke oorzaken genoemd.</p> <ol style="list-style-type: none"> 1. Te hoog stroomverbruik van aangesloten DALI-eenheden (rode LED knippert) Als DALI-eenheden te veel stroom verbruiken, kunnen er storingen optreden. Houd bij uw systeem rekening met de totale stroomopname van alle DALI-eenheden. De verlichting wordt ondanks bewuste uitschakeling (bijv. bij vertonen van instructiefilm) automatisch weer ingeschakeld Dit gedrag van de lichtregeling doet zich voor als bij volautomatisch bedrijf, na het bedienen van een drukknoop, geen bewegingen worden waargenomen binnen de ingestelde nalooptijd. Als personen in de ruimte tijdens de presentatie slechts zeer weinig bewegen, kan het tot dit ongewenste effect leiden. Dit kan worden opgelost door de gevoeligheid van de bewegingssensor, de inzet van slave-melders en/of de nalooptijd aan te passen. In laatste instantie kan alleen de halfautomatische bediening voor een betrouwbare oplossing van het probleem zorgen.
	Produktseite im Internet	Product page on the internet	Page produit sur notre site internet	Productpagina op het internet