







Code	93480	93480	93480	93480
	DE Sicherheitshinweise	UK Safety instructions	FR Consignes de sécurité	NL Veiligheidsinstructies
	Arbeiten an elektrischen Anlagen dürfen nur von Elektrofachkräften oder von unterwiesenen Personen unter Leitung und Aufsicht einer Elektrofachkraft entsprechend den elektrotechnischen Regeln vorgenommen werden.	Work on the mains supply may only be carried out by qualified professionals or by instructed persons under the direction and supervision of qualified skilled electrical personnel in accordance with electrotechnical regulations.	Travailler sur un réseau ne s'improvise pas, seul un electricien qualifié et habilité doit effectuer ce raccordement.	Werkzaamheden aan elektrische installaties mogen enkel door gekwalificeerde installateurs of geschoold personeel uitgevoerd worden en dit in overeenstemming met de elektrotechnische regels.
	Vor Montage Leitung spannungsfrei schalten! Dieses Gerät ist nicht zum Freischalten geeignet.	Disconnect supply before installing! This device is not to be used to isolate other equipment from the mains supply.	Avant de commencer l'installation, assurez-vous que l'alimentation est coupée. Cet appareil ne doit pas être utilisé pour isoler d'autres appareils de l'alimentation secteur.	Netspanning uitschakelen alvorens te beginnen met de montage. Dit toestel mag niet gebruikt worden om de aangesloten apparaten te isoleren van de voedingsspanning.
	Downloaden Sie die Betriebsanleitung des Gerätes unter www.beg-luxomat.com . Lesen Sie dieses Beiblatt und die Betriebsanleitung vor der Inbetriebnahme des Gerätes. Die Kenntnis dieser Dokumente gehört zur bestimmungsgemäßen Verwendung!	Download the operating instructions for the device from www.beg-luxomat.com/uk . Read this supplementary sheet and the operating instructions before putting the device into operation. Knowledge of these documents is part of the intended use!	Téléchargez le mode d'emploi complet de l'appareil sur www.beg-luxomat.com/fr . Avant la mise en service de l'appareil, veuillez lire cette fiche complémentaire et le mode d'emploi de l'appareil. La connaissance de ces documents fait partie de l'utilisation conforme !	Download de gebruiksaanwijzing van het apparaat van www.beg-luxomat.com/nl . Lees dit aanvullende blad en de gebruiksaanwijzing voordat u het apparaat in gebruik neemt. Kennis van deze documenten maakt deel uit van het beoogde gebruik!
	Funktionsweise	Operation	Fonctionnement	Werkwijze
	Der ROUTER2-DALI-SYS-REG ist ein DALI-Router mit integriertem Web-Server für die Hutschienenmontage in kompakter Bauweise. Er ist ausgelegt für 1 bis 4 DALI-Linien. Das Gerät ermöglicht die zentrale Verwaltung von Parametern, Adressen, Gruppen und Szenen aller vernetzten DALI-Teilnehmer, die über ein DALI-SYS-Netzteil mit USB-Schnittstelle verbunden sind. Die Versorgungsspannung muss über die sich im Lieferumfang befindliche 5 VDC/2 A-Spannungsversorgung für die Hutschienenmontage (1TE) erfolgen. Bedienbar über kompatible Web-Browser beliebiger Endgeräte (Smartphone, Tablet, PC).	The ROUTER2-DALI-SYS-REG is a DALI router with integrated web server for DIN rail mounting in a compact design. It is designed for 1 to 4 DALI lines. The device enables the central management of parameters, addresses, groups and scenes of all networked DALI devices that are connected via a DALI-SYS power supply unit with USB interface. The supply voltage must be provided via the 5 VDC/2 A power supply for DIN rail mounting (1TE) included in the scope of delivery. Can be operated via compatible web browsers of any end device (smartphone, tablet, PC).	Le ROUTER2-DALI-SYS-REG est un routeur DALI avec serveur Web intégré pour montage sur rail DIN dans un design compact. Il est conçu pour 1 à 4 lignes DALI. L'appareil permet la gestion centralisée des paramètres, adresses, groupes et scènes de tous les appareils DALI en réseau qui sont raccordés via un bloc d'alimentation DALI-SYS avec interface USB. La tension d'alimentation doit être fournie par le bloc d'alimentation 5 VDC/2 A pour montage sur rail DIN (1TE) inclus dans la livraison. Peut être utilisé via les navigateurs Web compatibles de n'importe quel terminal (smartphone, tablette, PC).	De ROUTER2-DALI-SYS-REG is een DALI-router met geïntegreerde webservice voor DIN-railmontage in een compact ontwerp. Het is geschikt voor 1 tot 4 DALI lijnen. Het apparaat maakt het centrale beheer van parameters, adressen, groepen en scènes van alle in een netwerk opgenomen DALI-apparaten, die zijn aangesloten via een DALI-SYS-voedingseenheid met USB-interface, mogelijk. De voedingsspanning moet worden geleverd via de meegeleverde 5 VDC/2 A-voeding voor DIN-railmontage (1TE). Kan worden bediend via compatibele webbrowsers van elk eindapparaat (smartphone, tablet, PC).
	Voller Funktionsumfang mit Zubehör aktivierbar.	Full range of functions can be activated with accessories.	Étendue de fonction complète seulement activable avec accessoire complémentaire.	Volledige functionaliteit kan worden geactiveerd met accessoires.



▶ Fig. 1	Die Geräte werden auf Hutschiene TS 35 nach EN 60715 montiert, indem man die Verankerung unten bzw. oben, z.B. mit einem Schraubendreher, löst und danach wieder „einschnappen“ lässt.	The devices are mounted on DIN rails TS 35 according to EN 60715, so that the lower resp. upper fixing can be released e.g. with a screwdriver, and then "clicked" back into place.	Les appareils doivent être installés sur un rail DIN TS 35 selon EN 60715 en soulevant l'accroche en partie inférieure ou supérieure, par ex. à l'aide d'un tournevis, puis en la laissant se remettre en place.	Apparaten worden op DIN rail TS 35 volgens EN 60715 gemonteerd, door de verankerung onder of boven bij, met een schroevendraaier los te maken en deze vervolgens er weer in te klikken.
▶ Fig. 2	Separate Spannungsversorgung mit Netzspannung und mit dem 5 V DC-Eingang des Routers verbinden.	Connect the separate power supply to the mains voltage and to the 5 V DC input of the router.	Raccordez l'alimentation séparée à la tension secteur et à l'entrée 5 V DC du router.	Sluit de aparte voeding aan op de netspanning en op de 5 V DC-ingang van de router.
▶ Fig. 3	Router über USB und dem erforderlichen DALI-Netzteil PS-DALI-SYS-USB-REG mit den DALI-Linien verbinden.	Connect the router to the DALI lines via USB and the required DALI power supply PS-DALI-SYS-USB-REG.	Connectez le routeur aux lignes DALI via USB et l'alimentation DALI requise PS-DALI-SYS-USB-REG.	Sluit de router aan op de DALI-leidingen via USB en de benodigde DALI-voeding PS-DALI-SYS-USB-REG.
▶ Fig. 4	Mit dem LAN-Anschluss der vorhandenen IT-Infrastruktur verbinden.	Connect to the LAN port of the existing IT infrastructure.	Connectez-vous au port LAN de l'infrastructure informatique existante.	Verbinding maken met de LAN-poort van de bestaande IT-infrastructuur.
	LED-Funktionsanzeige	LED function indicators	Indicateurs de fonctionnement à LEDs	Indicatie LED's

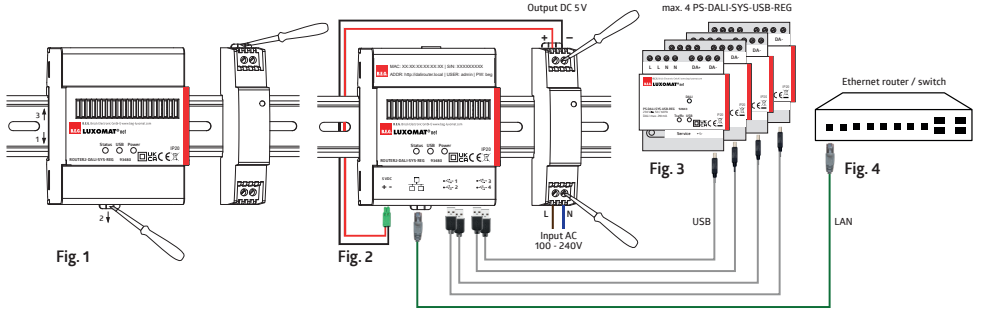
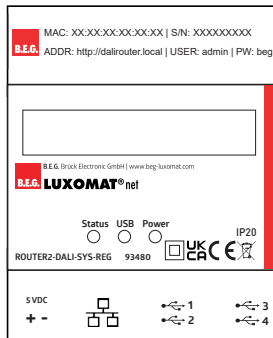
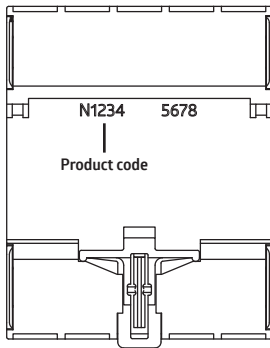

93480	DE LED-Funktionsanzeigen Router	UK LED function indicators router	FR Indicateurs de fonction LED routeur	NL Indicatie LED's router
	Status <ul style="list-style-type: none"> LED aus: <ul style="list-style-type: none"> - Keine Versorgungsspannung oder Software konnte nicht gestartet werden LED orange: <ul style="list-style-type: none"> - Initialisierung LED grün: <ul style="list-style-type: none"> - Software OK 	Status <ul style="list-style-type: none"> LED off: <ul style="list-style-type: none"> - No supply voltage or software could not be started LED orange: <ul style="list-style-type: none"> - Initialisation LED green: <ul style="list-style-type: none"> - Software OK 	Status <ul style="list-style-type: none"> LED éteinte : <ul style="list-style-type: none"> - Aucune tension d'alimentation ou logiciel n'a pu être démarré LED orange : <ul style="list-style-type: none"> - Initialisation LED verte : <ul style="list-style-type: none"> - Logiciel OK 	Status <ul style="list-style-type: none"> LED uit: <ul style="list-style-type: none"> - Geen voedingsspanning of software kon niet worden gestart. LED oranje: <ul style="list-style-type: none"> - Initialisatie LED groen: <ul style="list-style-type: none"> - Software OK
	USB <ul style="list-style-type: none"> LED aus: <ul style="list-style-type: none"> - Keine Verbindung zu PS-DALI-SYS-USB-REG LED orange: <ul style="list-style-type: none"> - Initialisierung LED grün: <ul style="list-style-type: none"> - Verbunden mit PS-DALI-SYS-USB-REG 	USB <ul style="list-style-type: none"> LED off: <ul style="list-style-type: none"> - No connection to PS-DALI-SYS-USB-REG LED orange: <ul style="list-style-type: none"> - Initialisation LED green: <ul style="list-style-type: none"> - Connected to PS-DALI-SYS-USB-REG 	USB <ul style="list-style-type: none"> LED éteinte : <ul style="list-style-type: none"> - Pas de connexion à PS-DALI-SYS-USB-REG LED orange : <ul style="list-style-type: none"> - Initialisation LED verte : <ul style="list-style-type: none"> - Connecté à PS-DALI-SYS-USB-REG 	USB <ul style="list-style-type: none"> LED uit: <ul style="list-style-type: none"> - Geen verbinding met PS-DALI-SYS-USB-REG Oranje LED: <ul style="list-style-type: none"> - Initialisatie Groene LED: <ul style="list-style-type: none"> - Aangesloten op PS-DALI-SYS-USB-REG
	Power <ul style="list-style-type: none"> LED aus: <ul style="list-style-type: none"> - Keine Versorgungsspannung LED orange: <ul style="list-style-type: none"> - Initialisierung LED grün: <ul style="list-style-type: none"> - Versorgungsspannung OK 	Power <ul style="list-style-type: none"> LED off: <ul style="list-style-type: none"> - No supply voltage LED orange: <ul style="list-style-type: none"> - Initialisation LED green: <ul style="list-style-type: none"> - Supply voltage OK 	Power <ul style="list-style-type: none"> LED éteinte : <ul style="list-style-type: none"> - Pas de tension d'alimentation LED orange: <ul style="list-style-type: none"> - Initialisation LED verte : <ul style="list-style-type: none"> - Tension d'alimentation OK 	Power <ul style="list-style-type: none"> LED uit: <ul style="list-style-type: none"> - Geen voedingsspanning Oranje LED: <ul style="list-style-type: none"> - Initialisatie Groene LED: <ul style="list-style-type: none"> - Voedingsspanning OK
	EU-Konformitätserklärung	EU Declaration of conformity	Déclaration de conformité UE	EU-Conformiteitsverklaring
	<p>Das Produkt erfüllt die Richtlinien über</p> <ol style="list-style-type: none"> die elektromagnetische Verträglichkeit (2014/30/EU) die Niederspannung (2014/35/EU) die Beschränkung der Verwendung bestimmter gefährlicher Stoffe in Elektro- und Elektronikgeräten (2011/65/EU) 	<p>This product respects the directives concerning</p> <ol style="list-style-type: none"> Electrical Equipment Safety Regulation 2016 Electromagnetic Compatibility Regulation 2016 The Restriction of the Use of Certain Hazardous Substances in Electrical and Electronic Equipment Regulation 2012 <p>Contact BEG (UK) Ltd., Apex Court – Grove House - Camphill Road - West Byfleet, Surrey KT14 6SQ</p>	<p>Ce produit répond aux directives sur</p> <ol style="list-style-type: none"> la compatibilité électromagnétique (2014/30/UE) la basse tension (2014/35/UE) la restriction de l'utilisation de certaines substances dangereuses dans les appareils électriques et électroniques (2011/65/UE) 	<p>Dit product beantwoordt aan de volgende richtlijnen</p> <ol style="list-style-type: none"> Elektromagnetische compatibiliteit (2014/30/EU) Laagspanning (2014/35/EU) Verbod op gebruik van gevaarlijke chemicaliën in elektrische en elektronische apparatuur (2011/65/EU)
	Technische Daten	Technical data	Caractéristiques techniques	Technische gegevens
5 V DC	Spannung	Voltage	Tension	Spanning
90 x 72 x 64 mm	Abmessungen	Dimensions	Dimensions	Afmetingen
	Parametrierung: über Web-Applikation in B.E.G. DALI-Router	Settings: via web-application in B.E.G. DALI router	Réglages : via application web dans le routeur B.E.G. DALI	Parametrierung: via web-applikatie in de B.E.G. DALI router
max. 5 W	Leistungsaufnahme	Power consumption	Consommation	Verbruik
IP20 / II	Schutzart / Schutzklasse	Degree / class of protection	Classe / Type de Protection	Klasse / Beschermingsgraad
0°C – +45 °C	Umgebungstemperatur	Ambient temperature	Température ambiante	Omgevingstemperatuur
PA	Gehäusematerial	Housing material	Matériau du boîtier	Behuizingmateriaal
USB / LAN / 5 V DC	Anschlüsse und Kabel	Connections and wires	Connexions et câbles	Aansluiting en kabel

93480

DE Schaltbild

UK Wiring diagram

FR Schéma de câblage

NL Schakelschema

Schematisches Schaltbild – Bitte beachten Sie beim Anschließen die Beschriftung der Klemmen am Gerät!

Schematic diagram - when connecting the detector, please respect the labelling of the terminal connections at the device!

Schéma de raccordement de base – veuillez respecter le marquage des bornes sur l'appareil !

Aansluitschema – respecteer de labelling van de klemmen bij het aansluiten van het apparaat!

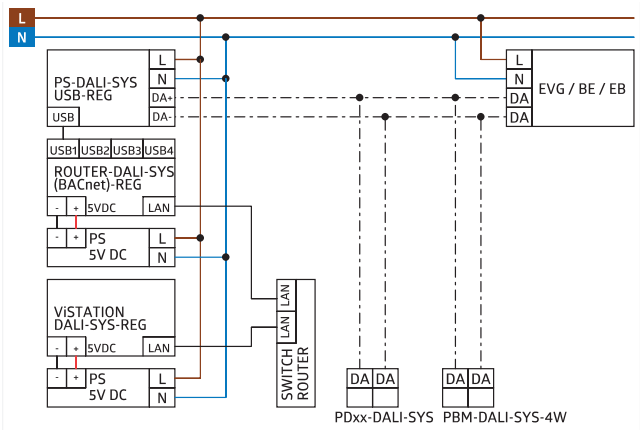

Diagnose
 Alle LED's sind aus:
 ▪ Mögliche Ursache: 5 V DC Versorgungsspannung nicht richtig angeschlossen
 → Prüfen Sie das Netzteil und das Anschlusskabel der 5 V DC Versorgungsspannung. Achten Sie auf die richtige Polung.

Diagnosis
 All the LEDs are off:
 ▪ Possible cause: 5 V DC supply voltage not connected correctly
 → Check the power supply unit and the connection cable of the 5 V DC supply voltage. Make sure the polarity is correct.

Diagnostic
 Toutes les LED sont éteintes :
 ▪ Cause possible : Tension d'alimentation 5 V DC non raccordée correctement
 → Vérifier le bloc d'alimentation et le câble de raccordement de la tension d'alimentation 5VDC. Assurez-vous que la polarité est correcte.

Diagnose
 Alle LED's zijn uit:
 ▪ Mogelijke oorzaak: 5 V DC -voedingsspanning niet correct aangesloten
 → Controleer de voedingseenheid en de aansluitkabel van de 5VDC-voedingsspanning. Zorg ervoor dat de polariteit juist is.



Produktseite im Internet

Product page on the internet

Page produit sur notre site internet

Productpagina op het internet

Subject to technical changes ■ 93480M1_Short_MAN_ROUTER2-DALI-SYS-USB-REG_93480_de_uk_fr_nl_V3 - 26.04.24