







Code	93335	93335	93335	93335
	DE Sicherheitshinweise	UK Safety instructions	FR Consignes de sécurité	NL Veiligheidsinstructies
	Arbeiten an elektrischen Anlagen dürfen nur von Elektrofachkräften oder von unterwiesenen Personen unter Leitung und Aufsicht einer Elektrofachkraft entsprechend den elektrotechnischen Regeln vorgenommen werden.	Work on the mains supply may only be carried out by qualified professionals or by instructed persons under the direction and supervision of qualified skilled electrical personnel in accordance with electrotechnical regulations.	Travailler sur un réseau électrique ne s'improvise pas, seul un electricien qualifié et habilité doit effectuer ce raccordement.	Werkzaamheden aan elektrische installaties mogen enkel door gekwalificeerde installateurs of geschoold personeel uitgevoerd worden en dit in overeenstemming met de elektrotechnische regels.
	Vor Arbeiten am Gerät und am Gerätetzteil alle zugehörigen Leitungsschutzschalter spannungsfrei schalten! Spannungsführende Teile abdecken.	Before working on the device and the power supply unit, disconnect all associated circuit breakers from the power supply! Cover live parts.	Avant de travailler sur l'appareil et le bloc d'alimentation, déconnectez tous les disjoncteurs de l'alimentation électrique ! Isoler les parties sous tension.	Alvorens werkzaamheden aan het toestel en de voedingseenheid uit te voeren, moeten alle bijbehorende stroomonderbrekers van de stroomvoorziening worden gescheiden! Bedek stroomvoerende delen.
	Beachten Sie die länderspezifischen Vorschriften.	Observe the country-specific regulations.	Respecter les réglementations spécifiques du pays !	Let op de landspecifieke voorschriften.
	Lesen Sie dieses Beiblatt des Gerätes und die Installationsanleitung des separaten Netzteils vor der Inbetriebnahme des Gerätes. Die Kenntnis dieser Dokumente gehört zur bestimmungsgemäßen Verwendung.	Read this supplementary sheet of the device and the operating instructions of the separate power supply before putting the device into operation. Knowledge of these documents is part of the intended use!	Avant la mise en service de l'appareil, veuillez lire cette fiche complémentaire et les instructions de l'alimentation externe avant la mise en marche de l'appareil. La connaissance de ces documents fait partie de l'utilisation conforme !	Lees dit aanvullende blad en de gebruiksaanwijzing van de separate stroomvoorziening voordat u het apparaat in gebruik neemt. Kennis van deze documenten maakt deel uit van het beoogde gebruik!
	Für die Bedienung/Programmierung des Geräts stehen Video-Tutorials zur Verfügung. Diese finden Sie auf der Produktseite im Internet.	For the operation/programming of the of the device, video tutorials are available. These can be found on the product page on the Internet.	Des tutoriels vidéo sont disponibles pour l'utilisation et la programmation de l'appareil. Vous pouvez les trouver sur la page du produit sur l'Internet.	Video instructies zijn beschikbaar voor het bedienen/programmeren del toestel. Deze zijn te vinden op de productpagina op het internet.

	Funktionsweise	Operation	Fonctionnement	Werkwijze
	Die ViSTATION ist ein Visualisierungs- und Remote-Server für den KNX-Bus für die Hutschienmontage in kompakter Bauweise. Zentrale Visualisierung von Werten und Zuständen im KNX-Projekt. Die Daten für die Visualisierung werden mittels OPC-Export aus dem ETS Projekt entnommen. Die Anzeigekacheln für Werte bzw. der virtuellen Geräte wie Schalter, Alarmer usw. können über das Webinterface der ViSTation erstellt werden. Neben der Anzeige von Werten ist auch das manuelle Eingreifen möglich. Die plattformunabhängige Weboberfläche für PC, Tablets und Smartphones erlaubt vielfältige Nutzungsszenarien. Die Benutzerverwaltung und Rechteverteilung erfolgt zentral auf der ViStation, der Integrator aber auch der Endkunde können eine praktisch beliebige Anzahl an Usern und Rollen vergeben.	The ViSTATION is a visualisation and remote server for the KNX bus for DIN rail mounting in a compact design. Central visualisation of values and states in the KNX project. The data for the visualisation is taken from the ETS project via OPC export. The display tiles for values or the virtual devices such as switches, alarms, etc. can be created via the ViSTATION web interface. In addition to displaying values, manual intervention is also possible. The platform-independent web interface for PCs, tablets and smartphones allows a variety of usage scenarios. User administration and distribution of rights is carried out centrally on the ViStation; the integrator as well as the end customer can assign practically any number of users and roles.	Le ViSTATION est un serveur de visualisation et de télétransmission pour le bus KNX à monter sur rail DIN dans un design compact. Visualisation centrale des valeurs et des états dans le projet KNX. Les données pour la visualisation proviennent du projet ETS via l'exportation OPC. Les tuiles d'affichage des valeurs ou des dispositifs virtuels tels que les interrupteurs, les alarmes, etc. peuvent être créées via l'interface web du ViSTATION. Outre l'affichage des valeurs, une intervention manuelle est également possible. L'interface web indépendante de la plateforme pour les PC, les tablettes et les smartphones permet une variété de scénarios d'utilisation. L'administration des utilisateurs et la distribution des droits s'effectuent de manière centralisée sur la ViStation ; l'intégrateur ainsi que le client final peuvent attribuer n'importe quel nombre d'utilisateurs et de rôles.	De ViSTATION is een visualisatie en remote server voor de KNX bus voor DIN rail montage in een compact design. Centrale visualisatie van waarden en toestanden in het KNX project. De gegevens voor de visualisatie worden via OPC-export uit het ETS-project gehaald. De displayweergave voor waarden of de virtuele apparaten zoals schakelaars, alarmen, enz. kunnen worden aangemaakt via de ViSTATION webinterface. Naast de weergave van waarden is ook handmatige tussenkomst mogelijk. De platformonafhankelijke webinterface voor pcs, tablets en smartphones maakt een verscheidenheid aan gebruiksscenario's mogelijk. Het gebruikersbeheer en de verdeling van rechten gebeurt centraal op het ViStation; zowel de systeemintegrator als de eindklant kunnen praktisch elk aantal gebruikers en rollen toewijzen.
	Montage	Mounting	Montage	Montage



93335	DE Montage	UK Mounting	FR Montage	NL Montage
► Fig. 1	Die Geräte werden auf Hut-schiene TS 35 nach EN 60715 montiert, indem man die Verankerung unten bzw. oben, z.B. mit einem Schraubendreher, löst und danach wieder „einschnap-pen“ lässt.	The devices are mounted on DIN rails TS 35 according to EN 60715, so that the lower resp. upper fixing can be released e.g. with a screwdriver, and then "clicked" back into place.	Les appareils doivent être installés sur un rail DIN TS 35 selon EN 60715 en soulevant l'accroche en partie inférieure ou supérieure, par ex. à l'aide d'un tournevis, puis en la laissant se remettre en place.	Apparaten worden op DIN rail TS 35 volgens EN 60715 gemonteerd, door de verankerung onder of boven bijv. met een schroevendraaier los te maken en deze vervolgens er weer in te klikken.
► Fig. 2	Separate Spannungsversorgung mit Netzspannung und mit dem 5 V DC-Eingang der ViSTATION verbinden. Bitte nur das beigefügte Netzteil verwenden.	Connect the separate power supply to the mains voltage and to the 5 V DC input of the ViSTATION.	Raccordez l'alimentation séparée à la tension secteur et à l'entrée 5 V DC du ViSTATION.	Sluit de aparte voeding aan op de netspanning en op de 5 V DC-ingang van de ViSTATION.
► Fig. 3	Mit dem LAN-Anschluss der vorhandenen IT-Infrastruktur verbinden.	Connect to the LAN port of the existing IT infrastructure.	Connectez-vous au port LAN de l'infrastructure informatique existante.	Verbinding maken met de LAN-poort van de bestaande IT-infrastructuur.
	LED-Funktionsanzeige	LED function indicators	Indicateurs de fonctionnement à LEDs	Indicatie LED's

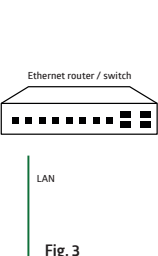
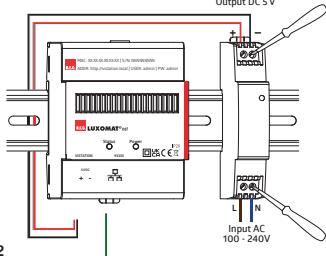
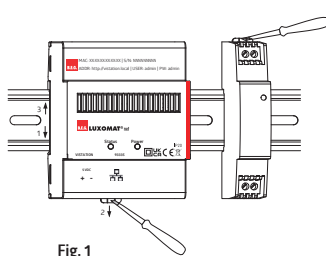
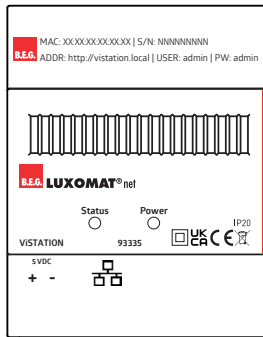
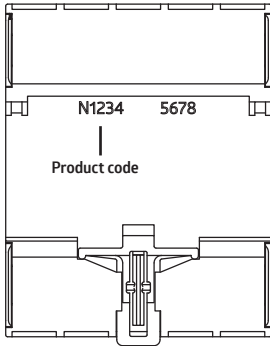

	LED-Funktionsanzeigen ViSTATION	LED function indicators ViSTATION	Indicateurs de fonction LED ViSTATION	Indicatie LED's ViSTATION
	Status <ul style="list-style-type: none"> LED aus: - Keine Versorgungsspannung LED grün: - Betriebssystem bereit 	Status <ul style="list-style-type: none"> LED off: - No supply voltage LED green: - Operating system ready 	Etats <ul style="list-style-type: none"> LED éteinte : - Pas de tension d'alimentation LED verte : - Système opérationnel prêt 	Status <ul style="list-style-type: none"> LED uit: - Geen voedingsspanning LED groen: - Besturingssysteem klaar
	Power <ul style="list-style-type: none"> LED aus: - Keine Versorgungsspannung LED grün: - Spannungsversorgung 	Power <ul style="list-style-type: none"> LED off: - No supply voltage LED green: - Power supply 	Puissance <ul style="list-style-type: none"> LED éteinte : - Pas de tension d'alimentation LED verte : - Alimentation en tension 	Stroom <ul style="list-style-type: none"> LED uit: - Geen voedingsspanning LED groen: - Stroomvoorziening

	EU-Konformitätserklärung	UK declaration of conformity	Déclaration de conformité UE	EU-Conformiteitsverklaring
	Das Produkt erfüllt die Richtlinien über 1. die elektromagnetische Verträglichkeit (2014/30/EU) 2. die Niederspannung (2014/35/EU) 3. die Beschränkung der Verwendung bestimmter gefährlicher Stoffe in Elektro- und Elektronikgeräten (2011/65/EU)	This product respects the directives concerning 1. Electrical Equipment Safety Regulation 2016 2. Electromagnetic Compatibility Regulation 2016 3. The Restriction of the Use of Certain Hazardous Substances in Electrical and Electronic Equipment Regulation 2012	Ce produit répond aux directives sur 1. la compatibilité électromagnétique (2014/30/EU) 2. la basse tension (2014/35/EU) 3. la restriction de l'utilisation de certaines substances dangereuses dans les appareils électriques et électroniques (2011/65/EU)	Dit product beantwoordt aan de volgende richtlijn 1. Elektromagnetische compatibiliteit (2014/30/EU) 2. Laagspanning (2014/35/EU) 3. Verbod op gebruik van gevaarlijke chemicaliën in elektrische en elektronische apparatuur (2011/65/EU)

93335**DE** Technische Daten**UK** Technical data**FR** Caractéristiques techniques**NL** Technische gegevens

5 V DC	Spannung	Voltage	Tension	Spanning
90 x 72 x 64 mm	Abmessungen	Dimensions	Dimensions	Afmetingen
	Parametrierung: über Web-Applikation	Settings: via web-application	Réglages : via application web	Parametrierung: via web-applicatie
max. 10 W	Leistungsaufnahme	Power consumption	Consommation	Verbruik
IP20 / II	Schutzart / Schutzklasse	Degree / class of protection	Classe / Type de Protection	Klasse / Beschermingsgraad
0°C – +45°C	Umgebungstemperatur	Ambient temperature	Température ambiante	Omgevingstemperatuur
PA	Gehäusematerial	Housing material	Matériau du boîtier	Behuizingsmateriaal
LAN / 5 V DC	Anschlüsse und Kabel	Connections and wires	Connexions et câbles	Aansluiting en kabel
	Schematisches Schaltbild	Schematic diagram	Schéma de raccordement	Aansluitschema



Schematisches Schaltbild - Bitte beachten Sie beim Anschließen die Beschriftung der Klemmen am Gerät!

Schematic diagram - when connecting the device, please respect the labelling of the terminal connections at the device!

Schéma de raccordement de base - veuillez respecter le marquage des bornes sur l'appareil !

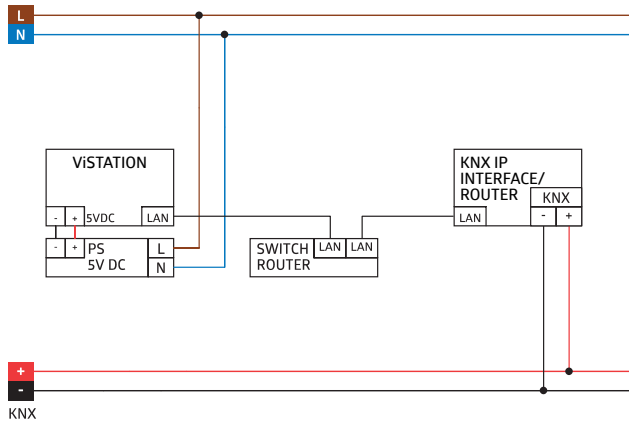
Aansluitschema - respecteer de labelling van de klemmen bij het aansluiten van het apparaat!



	Diagnose	Diagnosis	Diagnostic	Diagnose
	<p>Alle LED's sind aus:</p> <ul style="list-style-type: none"> Mögliche Ursache: 5 V DC Versorgungsspannung nicht richtig angeschlossen → Prüfen Sie das Netzteil und das Anschlusskabel der 5 V DC Versorgungsspannung. Achten Sie auf die richtige Polung. 	<p>All LEDs are off:</p> <ul style="list-style-type: none"> Possible cause: 5 V DC supply voltage not connected correctly → Check the power supply unit and the connection cable of the 5 V DC supply voltage. Make sure the polarity is correct. 	<p>Toutes les LED sont éteintes :</p> <ul style="list-style-type: none"> Cause possible : Tension d'alimentation 5 V DC non raccordée correctement → Vérifier le bloc d'alimentation et le câble de raccordement de la tension d'alimentation 5VDC. Assurez-vous que la polarité est correcte. 	<p>Alle LED's zijn uit:</p> <ul style="list-style-type: none"> Mogelijke oorzaak: 5 V DC -voedingsspanning niet correct aangesloten → Controleer de voedingseenheid en de aansluitkabel van de 5VDC-voedingsspanning. Zorg ervoor dat de polariteit juist is.
	Produktseite im Internet	Product page on the Internet	Page produit sur l'Internet	Productpagina op het internet

