



Détecteur de présence



CONTRÔLE DE L'ÉCLAIRAGE AVEC DALI



Routeur DALI-SYS





L'ENTREPRISE POUR LES ÉCONOMIES D'ÉNERGIE ET LA SÉCURITÉ ÉNERGÉTIQUE

Depuis 45 ans, l'entreprise familiale B.E.G. Brück Electronic GmbH, active sur le plan international et dont le siège se trouve à Lindlar en Allemagne, est synonyme de qualité et d'innovation. Depuis le début, la satisfaction des clients est le principal objectif de nos collaborateurs.





1975 Le développement et la production des éclairages de secours constituent la première pierre de notre vaste gamme de produits.

1979 Un incendie détruit l'ensemble du bâtiment de l'entreprise du jour au lendemain, l'administration et la production doivent être reconstruites.

1986 B.E.G. est l'une des premières entreprises en Allemagne à se lancer dans la fabrication de détecteurs de mouvement et de luminaires automatiques. La marque LUXOMAT® a été déposée à cet effet.

1999 La première filiale de B.E.G. est créée en France. Depuis, le nombre de succursales n'a cessé d'augmenter.

2000 Développement des premiers détecteurs de présence avec capteurs de luminosité pour la régulation de l'éclairage en fonction de la lumière du jour. Depuis, le secteur des détecteurs pour la commande de l'éclairage en fonction de la lumière du jour et de la présence a constamment été élargie.

2007 Inauguration du centre européen de distribution et de logistique.

2014 Le nouveau centre administratif et de formation a été construit juste à côté du centre de production et de distribution.

2017 L'ancien siège administratif de B.E.G. est transformé en centre de recherche et de développement avec son propre laboratoire d'éclairage.

2020 À l'occasion de l'anniversaire de l'entreprise, l'entrepôt central de Lindlar est agrandi à 8000 m² afin de pouvoir répondre à la distribution de 2,5 millions de produits par an.

2021 Chez nous, l'emballage se fait efficacement à l'aide de l'Autostore : le système de stockage semi-automatique nouvellement introduit a été installé dans le hall de B.E.G. et soutient depuis lors l'ensemble du processus logistique.





Notre pompe à chaleur dans le bâtiment B.E.G.

SOMMAIRE

À propos de nous	2-5
Sécurité énergétique/ Indépendance énergétique	6-7
Potentiels d'économie d'énergie	8-9
Human Centric Lighting (HCL)	10-11
Qu'est-ce que DALI ?	12-23
DALI Compact/DACO®	24-27
DALI-LINK	28-37
DALI-SYS	38-41
BMS DALI-2	42-45
Casambi	46-47
DALI/KNX	48-49
Développement/Production/ Technique de détection	50-51
Support	52-55
Solutions NETxAutomation	56-57

Informations sur le produit:

DALI Compact/DACO®	
– Broadcast à 1 canal	58-59
– Broadcast à 2 canaux	60-61
– Broadcast	62-63
– Multicast	64-67
BMS DALI-2	
– Multi-capteurs	68-75
DALI-LINK	
– Multi-capteurs	76-79
– Boutons-poussoirs/Autres appareils ...	80-85
DALI-SYS	
– Multi-capteurs	86-93
– Appareils du système/ de l'exploitation	94-101

« La protection de l'environnement est une priorité pour nous ! »

La réduction des émissions climatiques est le défi de notre époque. Aujourd'hui, quiconque rénove un bâtiment ou en construit un nouveau peut miser sur les avantages de l'automatisation et de la gestion technique des bâtiments. Chez B.E.G., nous développons et fabriquons depuis des décennies des produits de qualité qui vous apportent plus de confort, d'économies d'énergie et de sécurité.

Nos détecteurs de présence, détecteurs de mouvement, capteurs et actionneurs B.E.G. commandent aujourd'hui l'éclairage, la température ambiante, la qualité de l'air, la ventilation et l'ombrage de manière entièrement automatique. Ils peuvent ainsi contribuer à une économie d'énergie substantielle et à une sécurité élevée pendant l'utilisation du bâtiment – sans que les utilisateurs y pensent au quotidien.

Notre entreprise d'électrotechnique de taille moyenne, B.E.G. Brück Electronic GmbH, est gérée par la même depuis 1975. Avec 13 succursales à l'étranger et un total de plus de 260 employés, nous offrons une proximité avec nos clients dans le monde entier. Nous sommes connus pour notre large gamme de produits et d'accessoires, notre développement de produits flexible et spécifique aux clients et nos conseils spécialisés et pertinents pour les applications des produits en réseau.

Si vous cherchez un spécialiste de la domotique, contactez-nous. Nous sommes à votre disposition.

Nous apportons également notre contribution à la protection de l'environnement : grâce à une installation photovoltaïque, nous parvenons à produire nous-mêmes une partie de notre électricité. En outre, notre nouveau bâtiment d'entreprise est refroidi et chauffé par géothermie sur le site de l'entreprise.



Nous proposons des solutions et sommes un partenaire solide à vos côtés.

Avec chaque produit de qualité B.E.G., vous achetez un peu de bien-être pour les exploitants et les utilisateurs de bâtiments. En même temps, chez B.E.G., nous veillons à ce que le processus menant au bâtiment automatisé soit également agréable. Les exigences envers les bâtiments et les personnes travaillant dans le secteur de la construction ont considérablement augmenté. Ils doivent faire preuve d'une grande ouverture d'esprit, de connaissances, d'une volonté de formation continue et de flexibilité. Nous mettons notre expérience et notre expertise à leur service pour que les intégrations de systèmes soient couronnées de succès.

Du fabricant au fournisseur de solutions

En plus de nos produits, nous convainquons par des prestations de planification, de développement, de conseil et de service orientées vers le client. Grâce à des produits destinés à de nombreuses applications et à leur intégration dans des systèmes tels que KNX, DALI-2, DALI-LINK, DALI-SYS, NETx et Casambi, notre gamme est riche et permet une grande flexibilité. L'avenir appartient à l'automatisation des bâtiments, et B.E.G. apporte son soutien jusqu'à l'intégration complète du système.

Service avant-vente – Parfaitement adapté à vos besoins

Nos collaborateurs du service extérieur vous aident à planifier votre projet et à choisir vos détecteurs. Ils vous informent sur les nouveaux produits de l'entreprise B.E.G. Nos interlocuteurs compétents du service interne et externe sont également à votre disposition pour répondre à vos questions techniques et vous aider dans la mise en œuvre.

Service après-vente – Nous ne vous laissons pas tomber

L'exigence élevée que nous plaçons dans la qualité de nos produits s'applique également au suivi de nos clients après l'achat. Pour cela, B.E.G. propose un service après-vente complet. Nos collaborateurs internes formés vous apportent leur soutien en cas de questions sur l'utilisation, les commandes ultérieures et le traitement de la garantie. Si vous avez besoin d'une assistance technique, nos techniciens qualifiés sont à votre disposition par téléphone ou sur place.

Traitement de la garantie

En cas de garantie, nous vous assistons volontiers dans la procédure.

Nous nous réjouissons de faire partie de votre projet :
+32 38 87 81 00

SÉCURITÉ ÉNERGÉTIQUE ET INDÉPEND

Extinction d'espèces, modification des zones climatiques et phénomènes météorologiques extrêmes : le réchauffement climatique n'est plus à démontrer. Il est grand temps d'agir : pour la communauté mondiale, mais aussi pour chacun d'entre nous. Avec B.E.G., économiser de l'énergie signifie à la fois réduire les coûts et préserver l'environnement.

Le changement climatique : ces sujets sont de plus en plus abordés par les médias. Nous sentons tous que notre climat se modifie. Au cours des 150 dernières années, la température moyenne de la Terre a augmenté d'un degré, et la tendance continue.

Le réchauffement actuel de la planète est en grande partie influencé par l'homme. Une cause essentielle du réchauffement est ce que l'on appelle l'effet de serre. Celui-ci est provoqué par exemple par l'industrie ou les transports, qui utilisent des combustibles fossiles comme le charbon ou le pétrole.

Les conséquences du changement climatique se font déjà sentir aujourd'hui, car la liste des changements climatiques est longue. Les vagues de chaleur, la sécheresse, les fortes pluies sont autant de menaces liées au changement. Le réchauffement global se fait également sentir en France : le nombre de jours très chauds augmente, comme l'ont montré les deux étés records de 2021 et 2022.

Consommation d'énergie annuelle typique (valeurs approximatives)

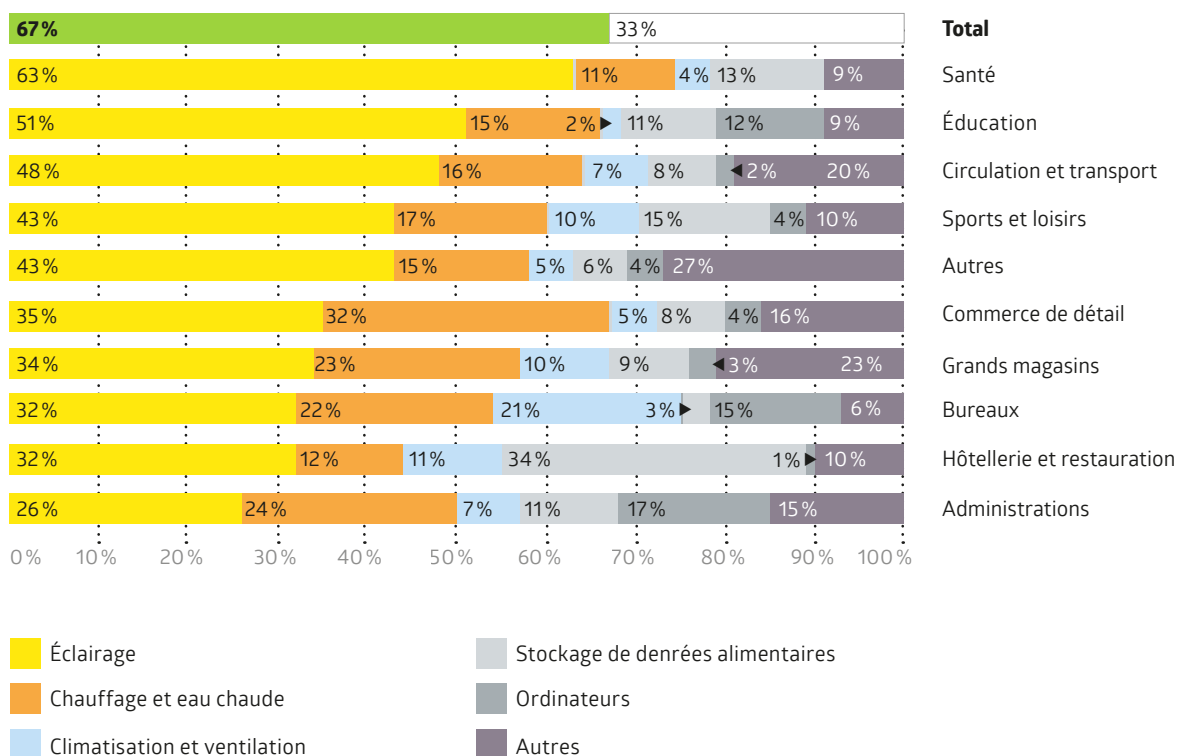

ANCE ÉNERGÉTIQUE

La nécessité d'économiser l'énergie

Ces dernières années, l'aspect des économies d'énergie est devenu de plus en plus important et occupe une place prépondérante dans la conscience de chacun et dans l'industrie. L'un des devoirs décisifs est de contribuer à la réduction du CO₂, un gaz à effet de serre.

La politique a également reconnu que quelque chose devait changer : Lors de la conférence des Nations unies sur le climat à Paris, presque tous les pays du monde se sont mis d'accord pour poursuivre l'objectif de 1,5 degré. Cela signifie que les pays tenteront de réduire leurs émissions de gaz à effet de serre de manière à ce que l'augmentation de la température mondiale soit nettement inférieure à 2 degrés, si possible 1,5 degré, jusqu'en 2100.

Indépendance énergétique avec B.E.G.

À quoi ressemblera notre approvisionnement énergétique à l'avenir ? Comment pouvons-nous devenir moins dépendants et plus respectueux du climat ? Ce sont des questions qui n'ont jamais été aussi pertinentes pour nous qu'aujourd'hui.

L'objectif est de minimiser l'utilisation de sources d'énergie fossiles comme le gaz naturel. Les experts considèrent surtout les énergies renouvelables comme une possibilité pour y parvenir et s'accordent à dire qu'un développement plus rapide des énergies renouvelables est nécessaire.

B.E.G. a réuni dans son assortiment des produits efficaces sur le plan énergétique. Des mesures montrent que dans un bureau typique d'Europe centrale, la lumière du jour fournit jusqu'à 80 % de la lumière pendant les mois d'été, de sorte que la part de lumière artificielle peut être réduite jusqu'à 20 %.



Vous aussi, devenez un peu indépendant et n'utilisez l'énergie que lorsque vous en avez vraiment besoin grâce à nos détecteurs de présence.



POTENTIELS D'ÉCONOMIE D'ÉNERGIE

Automation des bâtiments – L'avenir commence avec B.E.G.

L'énergie est précieuse, c'est pourquoi l'économiser signifie protéger le climat et préserver les ressources de l'environnement afin de préserver nos espaces de vie.

L'énergie est un bien rare et convoité. La hausse des prix, le tournant énergétique et les effets tangibles de la crise climatique exigent de repenser de nombreux aspects de notre vie. Les bâtiments jouent un rôle important dans la protection du climat. Ils représentent environ 38% de nos émissions de CO₂. Des solutions intelligentes sont nécessaires : l'une de ces solutions s'appelle la domotique.

Économiser l'énergie, c'est facile

Dans le domaine de la domotique, il existe un grand potentiel d'économies, tant dans le secteur commercial que dans le secteur privé. Une commutation judicieuse de l'éclairage contribue par exemple largement à réduire la consommation d'électricité.

Pour l'environnement

Avec B.E.G., économiser de l'énergie signifie à la fois réduire les coûts et préserver l'environnement. Pour répondre aux exigences d'un environnement propre, nous avons développé des produits qui contribuent à une gestion optimale de la lumière et de la chaleur.



Possibilités de réduction de l'énergie et des coûts avec les détecteurs de présence

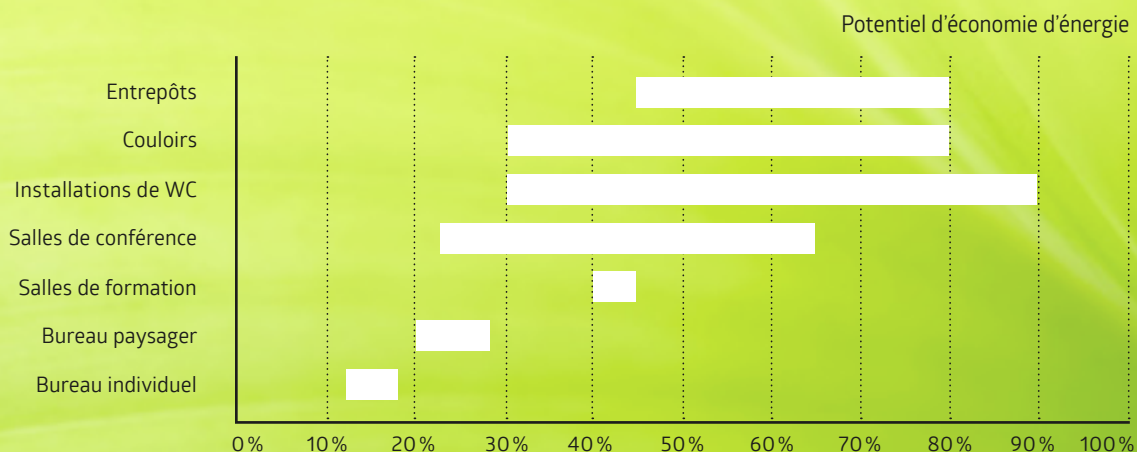

L'éclairage est un facteur de coût important de la consommation d'énergie. Dans certains bâtiments, il peut représenter jusqu'à 50% du coût total de l'électricité.



Économiser l'énergie et les coûts - freiner le changement climatique

38% des émissions climatiques mondiales sont dues à la construction et à l'exploitation des bâtiments. Dans un contexte d'incertitudes politiques, de flambée des prix de l'énergie et d'effets tangibles du changement climatique, une action immédiate s'impose.

L'objectif du développement de nos détecteurs de mouvement et de présence B.E.G. est d'allumer l'éclairage en fonction des besoins et de réaliser un maximum d'économies d'énergie, de sécurité et de confort. L'éclairage artificiel n'a lieu que là où il est nécessaire, c'est-à-dire là où se trouvent les utilisateurs du bâtiment. Les détecteurs de présence B.E.G. mesurent en permanence la lumière naturelle disponible et n'ajoutent que la quantité de lumière artificielle nécessaire. La consommation d'énergie peut ainsi être réduite de manière significative.

Aujourd'hui, deux millions de capteurs B.E.G. vendus permettent d'économiser 815.189.760 kWh par an. Cela correspond à 11 kg de CO₂ par seconde. Économisez aussi de l'énergie – pour un avenir plus sûr !

Certifications

Pour répondre aux exigences d'un environnement propre, nous avons développé des produits qui contribuent à une gestion optimale de la lumière et de la chaleur en fonction des besoins. De plus, B.E.G. répond aux dernières directives environnementales et aux exigences standard de l'Union européenne.

Pour un environnement où il fait bon vivre.

Exemple : Bilan énergétique et environnemental

BUREAU (taille de la pièce 8,5 m x 4,5 m) Période d'utilisation : 07:00 – 17:00 heures, jours d'utilisation/an : 260			
Mode de fonctionnement/ sources lumineuses	8 x 27W Lampes à panneaux LED (4000lm)		Économie réalisée*
	avec détecteur	sans détecteur	
Travail électrique/an	81kWh	562kWh	481kWh
Coût énergétique travail/an	28,47€	196,56€	168,09€
Économie de CO ₂ /an			202kg
Arbres supplémentaires disponibles pour la réduction de CO ₂			 x 10**

Prix de l'électricité 0,35€

* Économie réalisée :

Détection de mouvement	30%	Régulation de l'éclairage	74%
Surplanification	12%	Facteur de planification	10%

**1 arbre absorbe environ 20kg de CO₂/an

** 0,42 kg de CO₂ pour la production de 1 kWh avec un mix énergétique moyen





HUMAN CENTRIC LIGHTING

Se sentir bien grâce à un environnement naturel

Problèmes de sommeil, fatigue chronique, blues hivernal - ces symptômes peuvent être causés et influencés par la lumière artificielle.

Les premiers rayons de lumière de la journée nous réveillent lentement. Tôt le matin, le spectre chromatique de la lumière du jour est déterminé par les couleurs chaudes à ondes longues. Vers midi, le soleil brille d'un blanc froid et lumineux. Saviez-vous que par une claire journée d'été, la lumière du soleil atteint jusqu'à 100.000 lux ? Avec de telles valeurs, nous atteignons un pic de performance. Au fur et à mesure que la journée avance, la lumière diminue, de sorte qu'à la tombée de la nuit, l'organisme humain produit de la mélatonine, l'hormone du sommeil, qui nous permet de nous endormir.

« La nature
comme mesure
de toute chose »

Nous passons en moyenne 90% de notre journée à l'intérieur, ce qui dérègle notre horloge interne. En effet, la lumière artificielle traditionnelle a une intensité, une luminosité et des composantes de couleur constantes. La lumière naturelle, elle, varie en intensité et en composition chromatique. Human Centric Lighting (HCL) - un éclairage qui régule la couleur de la lumière et l'intensité lumineuse en fonction de la lumière du jour - crée ainsi une meilleure qualité de vie.

En intégrant l'éclairage centré sur l'humain, vous planifiez un peu de naturel et de bien-être dans le bâtiment. HCL n'enthousiasme pas seulement dans les hôtels de bien-être, les maisons de retraite et les hôpitaux, où la lumière biodynamique favorise un état d'esprit positif pendant la journée et la qualité du sommeil pendant la nuit. Dans les écoles, les bâtiments administratifs et les sites industriels, la technologie d'éclairage favorise également la capacité de concentration et l'équilibre des utilisateurs du bâtiment.

En tant que fabricant établi sur le marché, B.E.G. a développé un détecteur de présence avec fonction « Tunable White » qui met l'accent sur les besoins naturels des utilisateurs du bâtiment - le détecteur de bien-être. Il règle automatiquement la température de couleur et la valeur de consigne de la luminosité dans le but de soutenir le biorythme humain.

Avec sa large gamme de détecteurs de présence, B.E.G. crée des ambiances lumineuses naturelles dans les espaces intérieurs et met l'accent sur la santé, le bien-être et la performance des occupants des bâtiments.





ÉCOLE



**Attention/
détente**

BUREAU

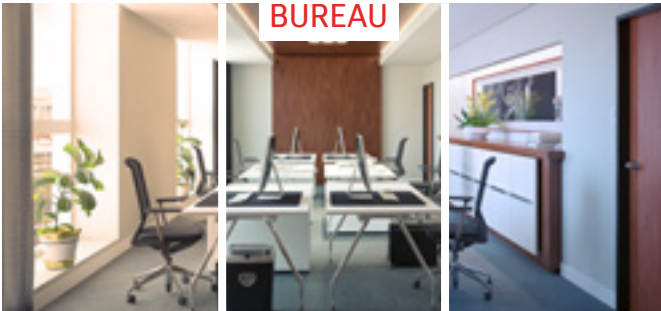

**Efficacité/prévention
des erreurs**

INDUSTRIE



**Concentration/
performance**

SANTÉ



**Récupération/
bien-être**

QU'EST-CE QUE DALI ?

L'offre de systèmes d'éclairage et d'interfaces nécessaires à leur commande est très vaste et, pour certains, difficile à cerner. Si l'on souhaite intégrer une commande d'éclairage intelligente avec un éclairage graduable dans des bureaux, des établissements d'enseignement, des établissements de santé et des entrepôts, on s'aperçoit rapidement que la norme industrielle internationale DALI est l'outil professionnel le plus répandu pour la mise en scène de l'éclairage. DALI utilise des méthodes de communication bidirectionnelles très robustes et peut être utilisé comme ligne de commande dans le câble NYM souvent utilisé, parallèlement à la tension d'alimentation du réseau, ce qui est à la fois facile à installer et économique.

Sous le nouveau patronage de la « DALI Alliance » (DiiA - Digital Illumination Interface Alliance), DALI bénéficie depuis 2019 d'une stabilité et d'une interopérabilité d'avenir : Avec la certification DALI-2, les appareils de commande doivent désormais répondre aux exigences de la standardisation, en plus des appareillages tels que les drivers de LED. Les types d'appareils de commande, tels que les contrôleurs d'application, les boutons-poussoirs, les régulateurs rotatifs, les capteurs de lumière ou les capteurs de mouvement sont ainsi définis dans la norme. Grâce à la nouvelle procédure de certification DALI-2 et à une base de données de produits accessible au public, il est en outre possible de combiner des produits de différents fabricants en toute sécurité.



DALI-LINK DACO® DALI-SYS BMS DALI-2

Lien vers le film DACO



Aperçu technique de DALI-2

Contrairement à certains autres systèmes, DALI ne standardise pas la mise en service et la méthode d'application, mais uniquement la communication et les fonctions de base. Ainsi, chaque fabricant de solutions de contrôle de l'éclairage DALI doit fournir des outils spécialement conçus pour la mise en service, tels que des télécommandes IR, des applications pour smartphones ou des programmes informatiques. La manière dont les différents appareils DALI coopèrent sur le plan conceptuel incombe également au fabricant. L'interopérabilité ne dépend donc pas uniquement du logo DALI-2, mais également du concept et des fonctions prises en charge par les appareils utilisés.

Concrètement, B.E.G. propose des solutions isolées telles que des détecteurs de présence avec contrôleur d'application déjà intégré, alimentation en tension du bus et commande par bouton-poussoir, qui peuvent commander tous les luminaires raccordés au bus DALI en réseau (DACO®). Il est ainsi possible d'économiser rapidement et facilement de l'énergie grâce à l'extinction automatique en fonction de la présence et à la régulation de l'éclairage artificiel en fonction de la lumière du jour.

Si l'on souhaite économiser encore plus d'énergie et rendre les processus de maintenance plus efficaces, il est souvent nécessaire de relier l'écosystème DALI à d'autres systèmes supérieurs d'automatisation des bâtiments. Les données des luminaires peuvent ainsi être surveillées et évaluées, ce qui permet de prévoir la consommation d'énergie et les frais de maintenance. C'est pourquoi B.E.G. propose également des produits en réseau qui peuvent établir une connexion directe entre le terrain et le niveau de gestion via des standards établis de l'automatisation des bâtiments comme KNX (variante DALI-LINK KNX de B.E.G.) ou BACnet (DALI-SYS de B.E.G.).

Ci-dessous, nous abordons les principaux termes et caractéristiques d'un écosystème DALI.



LE CONTROLEUR D'APPLICATION

comme lien dans le système

La composition minimale d'un écosystème DALI fonctionnel se compose de trois éléments :

- D'une alimentation en **tension de bus**, pour qu'une communication puisse s'établir.
- D'un **appareillage** qui peut réagir aux ordres de commande et les transposer sur la source lumineuse utilisée (p. ex. LED).
- D'un **contrôleur d'application** qui fait le lien avec les capteurs et qui envoie les ordres de commande aux ballasts.

Alors que les capteurs sondent l'environnement, les ballasts sont l'organe d'exécution et réagissent dans l'application. Le lien entre le cap-

teur et le ballast est le contrôleur d'application. Celui-ci se charge de la commande. Le contrôleur d'application traite tous les signaux des capteurs et décide de la manière dont les ballasts doivent réagir. Si un capteur de luminosité détecte par exemple moins de lumière, le capteur transmet ces valeurs au contrôleur d'application. Celui-ci attribue au ballast, le luminaire, une nouvelle valeur de gradation afin de maintenir l'intensité lumineuse constante.

Les capteurs et les boutons-poussoirs communiquent soit directement avec le contrôleur d'application, par exemple via un bus I2C, soit indirectement via la ligne DALI. Si les capteurs ou les boutons-poussoirs communiquent indirectement avec le contrôleur d'application via le bus DALI, ces appareils sont appelés « périphériques d'entrée » dans le monde DALI.

Dans le monde DALI, les unités d'entrée et les contrôleurs d'application sont regroupés sous le terme générique d'« appareil de contrôle », même si les deux jouent des rôles totalement différents dans l'écosystème DALI : L'unité d'entrée fournit exclusivement des données de capteur, le contrôleur d'application commande les luminaires. D'un point de vue technique, ils ont cependant une chose en commun : ils peuvent envoyer des télégrammes au bus DALI à leur propre appréciation.

En revanche, les ballasts ne peuvent jamais envoyer de télégrammes au bus DALI à leur propre appréciation. Ils ne peuvent être interrogés que pour connaître par exemple la valeur d'éclairage actuelle ou les heures de fonctionnement écoulées.

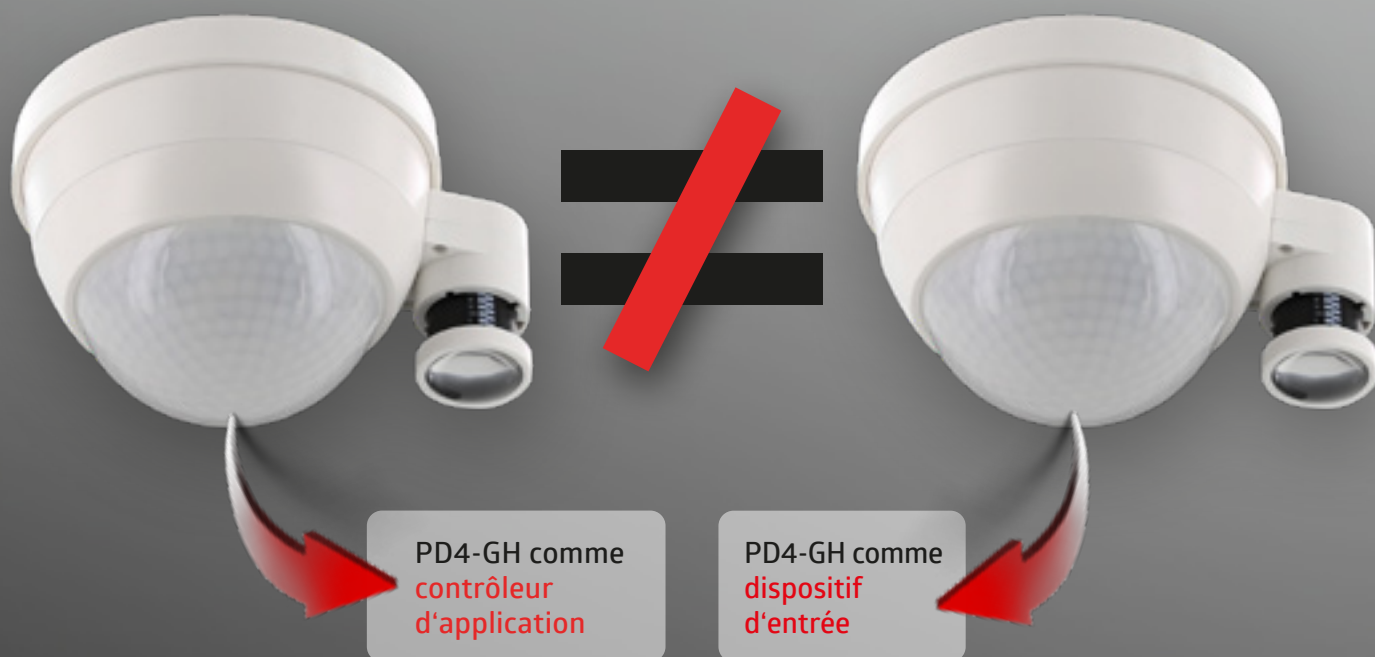

Le PD4-M-DACO-GH DALI-2 (à gauche) et le PD4-BMS-GH DALI-2 sont tous deux certifiés DALI-2, ont un aspect identique, mais ont des fonctions totalement différentes dans un écosystème DALI.

Une formation d'équipe n'est pas non plus possible dans cette constellation, car le PD4-M-DACO-GH DALI-2 est un contrôleur d'application à maître unique et n'autorise donc pas d'autres appareils de commande sur le bus DALI.

MAÎTRE UNIQUE ET MULTI-MAÎTRE

Dans ce contexte, le terme partiel « maître » se comprend mieux si l'on utilise un synonyme : « appareil de contrôle -Maître ... ». Un appareil de contrôle maître unique est en soi un contrôleur d'application, car il doit y avoir au moins un contrôleur d'application dans un écosystème DALI. Dans un système maître unique, seuls des ballasts peuvent donc être raccordés à la sortie DALI du contrôleur d'application, sinon des dysfonctionnements sont inévitables. Cela simplifie certes le travail du planificateur et de l'installateur, mais limite les possibilités d'application générales.

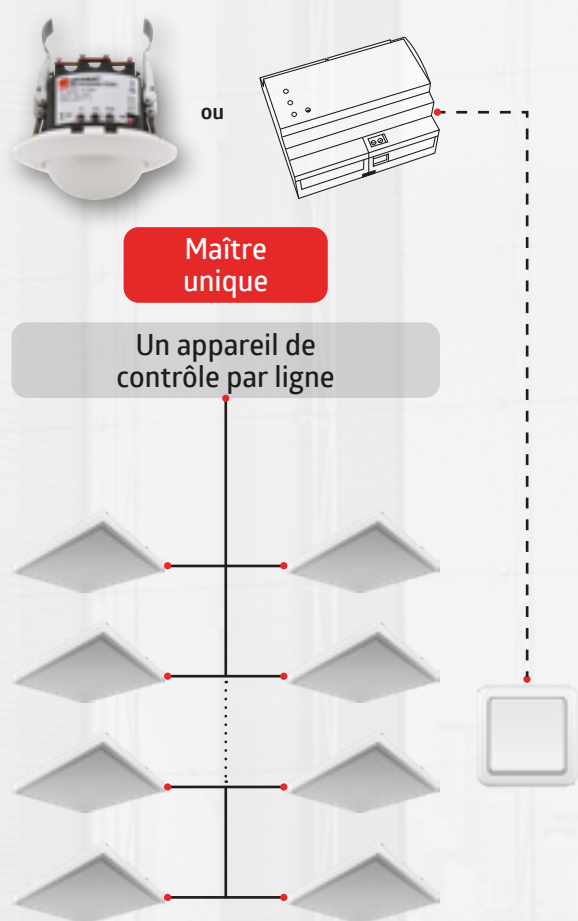

Maître unique avec exactement un appareil de contrôle sur une ligne

En revanche, un appareil de contrôle multi-maître possède la capacité technique d'éviter les collisions de télégrammes ; avant d'envoyer un télégramme, il vérifie s'il y a déjà un échange entre d'autres unités. Comme aide à la réflexion et comme image pour illustrer ce point, on peut citer le fait de se ranger dans le flux de la circulation en arrivant sur une autoroute. Le grand avantage d'un système multi-maître est que la ligne DALI déjà posée pour l'éclairage peut également être utilisée pour des unités d'entrée supplémentaires, par exemple pour étendre la zone de détection de la détection de mouvement. Une ligne de commande supplémentaire pour les boutons-poussoirs ou les appareils esclaves vers le contrôleur d'application peut donc être économisée lors de la planification et de l'installation d'une solution de commande DALI compatible avec le système multi-maître.

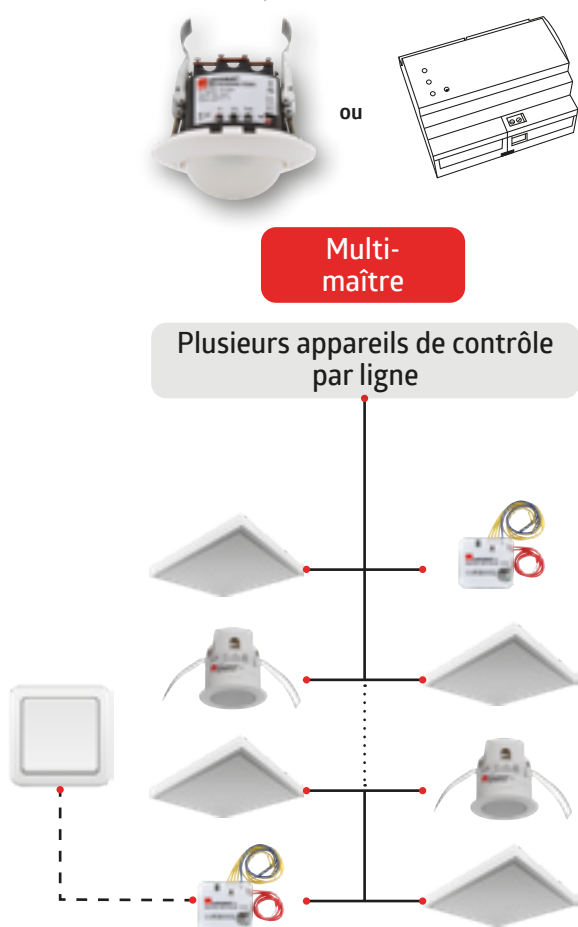

Multi-maître avec plusieurs appareils de contrôle sur une ligne

INTELLIGENCE CENTRALISÉE ET DISTRIBUÉE

Si nous imaginons maintenant que plusieurs appareils de contrôle multi-maître se trouvent sur une même ligne et qu'ils contiennent en plus un contrôleur d'application, on parle alors d'intelligence distribuée ou de contrôle décentralisé. Ce qui est déterminant ici, c'est que dans le cas d'une intelligence distribuée, les appareils peuvent travailler ensemble. Les systèmes DALI-LINK de B.E.G. et DALI-SYS de B.E.G. en sont des exemples. Tous les appareils de contrôle sont adaptés les uns aux autres et savent comment ils doivent fon-

ctionner en détail. Grâce à l'intelligence distribuée, on obtient une sécurité nettement plus élevée contre les pannes. Si un contrôleur d'application tombe en panne, il en reste souvent un autre qui peut éventuellement assurer des fonctions de base simples. Comme une intelligence distribuée est plus coûteuse à développer pour les fabricants, les systèmes DALI décentralisés sont souvent abandonnés. La plupart des systèmes disponibles sur le marché sont orientés vers la centralisation.

Les produits de différents fabricants peuvent ainsi travailler ensemble plus facilement, car un seul contrôleur d'application décide de la politique dans l'écosystème DALI. Les multicapteurs de la famille de produits BMS DALI-2 de B.E.G. sont des appareils de contrôle multi-maîtres et fournissent toutes les informations importantes, telles que les valeurs de luminosité ou les détections de mouvement, au contrôleur d'application.

BROADCAST ET MULTICAST

Le contrôleur d'application commande en principe les luminaires. Le fait que ceux-ci puissent être commandés en réseau (Broadcast) ou via des commandes de groupe (Multicast) dépend des caractéristiques du produit spécifiques au fabricant.

Le procédé Broadcast permet une mise en service très rapide et simple, mais limite les possibilités

d'application. La commande des luminaires par le procédé Multicast présente l'avantage de pouvoir concevoir un regroupement de luminaires indépendamment du câblage et de pouvoir le modifier à tout moment.

L'inconvénient des systèmes Multicast est qu'il faut prévoir du temps pour l'adressage et le regroupement des luminaires lors de la mise en

service. Avec DALI, l'adressage se fait toujours de manière aléatoire avec ce que l'on appelle un « scan de bus ». Après ce scan de bus, il est possible de faire clignoter certains luminaires et de les affecter au groupe souhaité.



Via un télégramme Broadcast, tous les luminaires se voient attribuer les mêmes propriétés.

Avec un télégramme Multicast, il est possible de définir jusqu'à 16 groupes avec différentes propriétés.

ALIMENTATION EN TENSION DU BUS ET PLANIFICATION DE L'INSTALLATION

Pour pouvoir établir une communication entre l'appareil de contrôle et le ballast via une ligne bifilaire, une certaine tension doit être disponible avec DALI. Celle-ci est fournie par ce que l'on appelle l'alimentation de bus, qui est soit déjà intégrée dans le contrôleur d'application, soit doit être raccordée au bus DALI en tant qu'appareil supplémentaire.

Il faut particulièrement veiller à ce qu'il n'y ait normalement qu'une seule alimentation (PSU = Power Supply Unit) de bus par ligne DALI. Certaines solutions permettent également de connecter une autre alimentation de bus en parallèle, ce qui est toutefois explicitement indiqué par le fabricant et ne doit pas dépasser le courant maximal de 250 mA sur une ligne DALI. C'est par exemple le cas de la famille de produits B.E.G. DACO® : le courant de sortie garanti peut être augmenté avec un appareil supplémentaire, ce qui permet de connecter plus de luminaires à la ligne DALI.



Les détecteurs DALI peuvent soit être alimentés par le bus, soit être alimentés en 230V. Dans ce dernier cas, l'alimentation en tension du bus (bus PSU) est généralement déjà intégrée.

80% du courant de sortie garanti d'une alimentation de bus servent de base de calcul pour déterminer le nombre possible de ballasts et d'appareils de contrôle pouvant être raccordés. C'est ce que recommande l'Alliance DALI. Dans les systèmes Multicast, outre la limitation de la consommation de courant, il y a aussi la limitation des adresses courtes. Il est possible de connecter au maximum 64 ballasts et 63 appareils de contrôle supplémentaires.

Les appareils de contrôle peuvent être alimentés par le bus, c'est-à-dire que le courant d'alimentation nécessaire pour la fonctionnalité de base est prélevé sur le bus DALI. Dans ce cas, un câble d'alimentation de 230V n'est pas nécessaire, ce qui réduit les coûts de matériel et d'installation. L'inconvénient est que le bus DALI consomme relativement beaucoup de courant, et cela dépend de l'appareil, indépendamment du standard. En revanche, les ballasts disposent généralement d'une connexion 230V. Ainsi, le bus DALI ne nécessite généralement que 2mA pour l'interface, parfois même moins.

Le standard DALI prescrit que la chute de tension sur le bus DALI entre la source de tension et le consommateur ne doit pas être supérieure à 2 volts. Si l'on mesure une tension continue typique de 16 volts au niveau du bloc d'alimentation et de 13 volts seulement au niveau de l'appareillage, quelque chose ne va pas au niveau du câblage. En règle générale, le câble est trop long. Sur la base de son expérience et pour des raisons de simplification, l'Alliance DALI recommande une longueur de câble de 300 m maximum, la section des conducteurs ne devant pas être inférieure à **1,5mm²**. En général, B.E.G. recommande l'utilisation de câbles NYM d'une section minimale de **1,5mm²**.

Étant donné que la norme DALI ne prévoit pas de système de connexion unique pour les câbles de commande DALI, **DALI doit être traité comme du 230V** (respecter les directives basse tension - DALI n'est pas SELV).

Le configurateur en **ligne DALI de B.E.G.** vous aide volontiers à élaborer une planification fiable du nombre d'appareils de commande et de contrôle sur une ligne DALI pour chaque système de commande basé sur DALI de la maison B.E.G.

Lien vers le configurateur en ligne



CARACTÉRISTIQUES DE TOUS LES

	DALI Compact PIÈCE UNIQUE	DALI-LINK MULTI-PIÈCES
	La solution « tout en un » pour les pièces individuelles répondant à des exigences simples (la connexion à la gestion technique des bâtiments n'est possible que via un contact de commutation)	La solution modulaire multi-pièces pour les exigences simples à élevées (la connexion à la gestion technique du bâtiment est possible via KNX)
Classe	Contrôleur d'application	Contrôleur d'application avec
Principe de contrôle	Intelligence centrale	Intelligence
Technologie	Maître unique	Multi-maître
Communication	Broadcast	Multicast (avec fonction d'adressage
Tension du bus	Bloc d'alimentation DALI intégré	
Tension d'alimentation	Fonctionne avec 230 VAC	
Interopérabilité	Solution isolée DALI	DALI/KNX

APPAREILS DE CONTRÔLE DALI B.E.G.

DALI-SYS BÂTIMENTS	BMS DALI-2 INTÉGRATION	
La solution de bâtiment modulaire pour des exigences élevées à complexes (la connexion au système de gestion du bâtiment est possible via BACnet/IP)	Multi-capteurs et boutons-poussoirs (périphériques d'entrée 301, 303, 304) pour l'utilisation dans les systèmes de commande d'éclairage	
périphérique d'entrée intégré	Périphérique d'entrée	Classe
distribuée	Sans intelligence (commande séparée nécessaire)	Principe de contrôle
(= plus d'un appareil de commande autorisé par ligne DALI)		Technologie
et de regroupement)	Pas de communication avec les ballasts	Communication
Solution isolée DALI		Tension du bus
Tension d'alimentation via le bus DALI		Tension d'alimentation
DALI/BACnet	Périphérique d'entrée DALI-2 (303, 304)	Interopérabilité

MATRICE DE FONCTION DALI



Oui



Dépend du ou des dispositifs supplémentaires



non

DESCRIPTION

Exigences

Réduire la consommation d'énergie

Surveiller la consommation d'énergie des luminaires

Surveiller les heures de fonctionnement des luminaires

Valeur de luminosité (Lux) lisible de manière standardisée via le bus DALI

Lecture standardisée de l'état de présence via le bus DALI

L'état du bouton-poussoir peut être lu de manière standardisée via le bus DALI

Allumage de la lumière en fonction de la présence

Commutation des CVC en fonction de la présence

Allumage de la lumière en fonction de la lumière du jour

Régulation de l'éclairage en fonction de la lumière du jour (circuit fermé)

Lumière d'orientation

Soft-start (protection contre l'éblouissement à l'allumage)

HCL (température de couleur et intensité lumineuse en fonction du moment de la journée)

Fonction de minuterie

Convient pour les applications avec portes pliantes

Fonction de salle de classe

Gestion des luminaires de secours

Caractéristiques de la solution

Ouvert (peut être mis en réseau avec d'autres systèmes)

Idéal pour les applications dans une seule pièce

Idéal pour les applications multi-pièces

Idéal pour les applications dans un bâtiment

Convient pour des exigences globales simples

Convient pour des exigences globales élevées

Adapté aux exigences globales complexes

Interface de mise en service

Télécommande infrarouge (unidirectionnelle)

Adaptateur BLE/IR (unidirectionnel)

Adaptateur BLE/IR (bidirectionnel)

LAN

BLE

BUS KNX/ETS

Outil de configuration DALI-2/Bus DALI

Utilisation en cours de fonctionnement

Par bouton-poussoir conventionnel (contact de fermeture)

Par interrupteur conventionnel (bistable)

Par télécommande miniature à infrarouge

Par smartphone (BLE ou WiFi)

Via un PC Windows (BLE ou LAN/WiFi)

DALI-LINK
DACO®
DALI-SYS
BMS DALI-2

MATRICE DE FONCTION DALI



DESCRIPTION
Modèle
PD2(N)
PD4(N)
PD4(N)-C
PD4-TRIO
PD4-GH
PD9
PICO
PD11
LC-plus
Type de montage
LC-Mini
Encastrement dans le plafond
Montage en surface
Montage encastré
Montage mural
Design
Différents designs de couleurs possibles

DALI-LINK
 DACO®
 DALI-SYS
 BMS DALI-2

DALI Compact/DACO®

La solution tout-en-un améliorée pour le contrôle de l'éclairage

B.E.G. a réorganisé sa gamme de détecteurs compacts DALI. La Génération 2 introduit une gamme performante d'appareils autonomes. Les appareils avec contrôleur d'application intégré et une alimentation en tension bus DALI sont optimisés au maximum. Disponibles en quatre couleurs, polyvalents dans leur application, lisibles et pilotables numériquement, les produits certifiés DALI-2 séduisent par leur aspect discret et leur flexibilité déterminante.

Le protocole de communication enthousiasme par sa robustesse et sa facilité d'installation, et la nouvelle procédure de certification DALI-2 y ajoute une stabilité tournée vers l'avenir. Auparavant, seuls les ballasts devaient être conformes au standard. Avec DALI-2, les types d'appareils tels que les contrôleurs d'application, les boutons-poussoirs, les capteurs de lumière ou les capteurs de mouvement (appelés appareils de contrôle) sont également définis dans la norme. Cela permet de combiner de manière optimale des produits de différents fabricants, de les mettre en service et d'éviter les erreurs.

Une qualité de produit éprouvée avec un nouveau design et une nouvelle exigence de performance

La Génération 2 des détecteurs de présence DALI Compact a été repensée. Elle réunit désormais un plus grand nombre de fonctions dans un petit nombre de produits. Les appareils existants peuvent être facilement remplacés par les nouveaux détecteurs certifiés DALI-2. L'interaction avec les produits de la Génération 1 est toujours garantie par une compatibilité descendante.

Ceux qui tiennent à ce que les détecteurs de présence s'intègrent de manière invisible dans l'architecture existante peuvent se réjouir de l'arrivée du détecteur de présence extra-plat PD11-M-DACO-FLAT DALI-2 dans la gamme des détecteurs de présence DALI Compact. Les anneaux de recouvrement et les lentilles sont désormais disponibles pour tous les produits de la Génération 2 non seulement en blanc pur, mais aussi dans les teintes blanc trafic, anthracite et noir.

Un système modulaire est également nouveau. Les détecteurs peuvent être assemblés de manière très flexible et en fonction des besoins. En plus du produit, les utilisateurs peuvent opter pour un kit de montage individuel pour un montage en applique ou mural.

**TOUT
EN
UN**

Commande par bouton-poussoir



Contrôleur d'application



Alimentation du bus DALI





Un capteur de lumière extérieur assure une régulation optimale de la lumière.

Utilisation simple avec de nombreuses possibilités de réglage

Les nouveaux appareils peuvent être paramétrés rapidement et facilement grâce à l'application B.E.G. One, dans laquelle les utilisateurs ont la possibilité d'enregistrer leurs projets. Une connexion au cloud permet l'échange d'informations et la collaboration de plusieurs collaborateurs sur un projet. Les progrès du travail peuvent être documentés et transmis sous forme de PDF. Le paramétrage est particulièrement facile avec la nouvelle génération de détecteurs de présence DALI-2 Compact, car tous les appareils peuvent être commandés de manière bidirectionnelle, c'est-à-dire que les valeurs existantes, comme la valeur actuelle d'un capteur de lumière, ainsi qu'un autocontrôle et l'affichage des erreurs de l'appareil, sont intégrés.

Avec l'adaptateur BLE/IR et un smartphone ou une tablette, il est possible d'utiliser l'ensemble des fonctions pour le contrôle de l'éclairage. Parmi les nouvelles fonctions logiques, on compte la régulation de variation améliorée, la dynamique de régulation réglable et d'autres nouveaux paramètres qui promettent plus de flexibilité dans l'application. De plus, avec le configurateur en ligne DALI, B.E.G. met à disposition un outil

efficace pour déterminer rapidement et de manière fiable les participants DALI. Les nouveaux détecteurs de présence DALI-2 Compact permettent ainsi un maximum de flexibilité et de confort. N'hésitez pas à demander conseil.



DALI Compact/DACO®

Solution pour une seule pièce

DALI Compact **Broadcast**:

Tous les luminaires connectés sont commandés simultanément, un adressage n'est pas nécessaire.

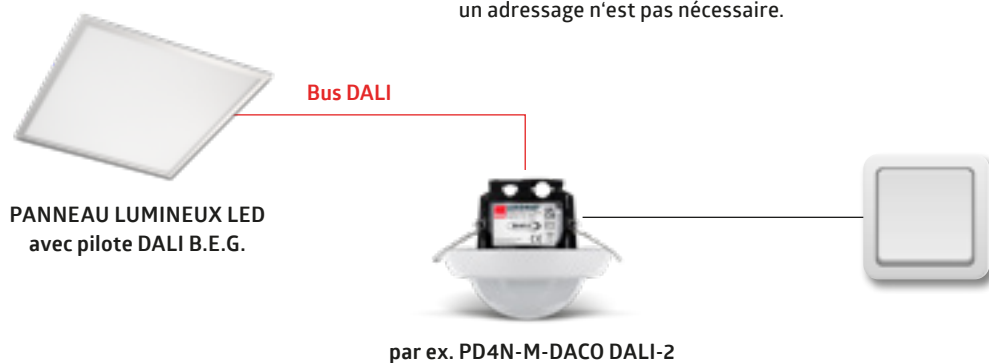

DALI Compact **Multicast**:

Tous les luminaires connectés sont commandés de manière segmentée en quatre groupes maximum, un adressage est nécessaire.

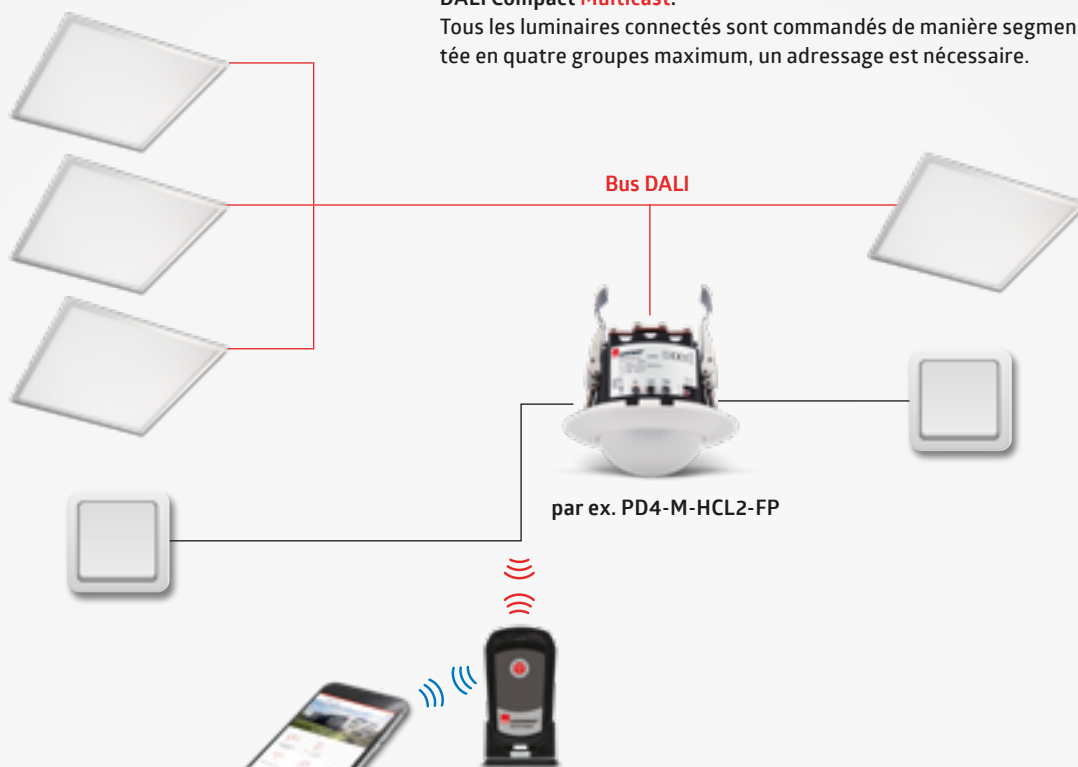

Télécharger gratuitement l'application de télécommande !





Caractéristiques

- Maître unique « tout-en-un »
- Solution en îlot (possibilité de liaison à la GTB via contacts de commutation)
- Mise en service et maintenance par installateur
- Avec mesure de la lumière intégrée (capteur de lumière intérieur selon la version capteur de lumière supplémentaire à l'extérieur)
- Nombreuses possibilités de réglages par télécommande ou via l'appli pour smartphone B.E.G. One

DALI Compact Broadcast

- Maître unique « tout-en-un »
- Groupage d'appareils d'éclairage par câblage fixe
- Pas d'adressage nécessaire
- Zones de détection extensibles par appareils esclaves conventionnels

DALI Compact Multicast

- Multi-maître « tout-en-un »
- Groupage d'appareils d'éclairage par affectation numérique d'adresses de groupes
- Gestion d'adresses abrégées
- Zones de détection extensibles par appareils esclaves DALI spécifiques

Fonctions

- Commutation et régulation en fonction de la présence et en fonction de la lumière ambiante
- Possibilité d'influence manuelle par boutons-poussoirs conventionnels
- Lumière d'orientation
- Démarrage doux (Soft-Start)
- Télécommande client final IR (mini)

Selon la variante de produit

- Possibilité de régulation multicanale en mode offset
- Mode semi-automatique, entièrement automatique, régulateur de lumière ou mode présence réglable
- Dynamique de régulation réglable (valeurs minimales et maximales)
- Le nombre de participants DALI peut être calculé rapidement et de manière fiable grâce au configurateur DALI en ligne de B.E.G.
- Fonction cut-off et intégration CVC possibles

DALI-LINK

La solution d'éclairage flexible, simple et confortable

L'application DALI-LINK permet un paramétrage simple et rapide.

L'application DALI-LINK a été rendue encore plus conviviale et s'est enrichie de nombreuses fonctionnalités. Ainsi, les paramètres des appareils peuvent être enregistrés dans une base de données. Celle-ci peut être partagée et sauvegardée par e-mail, via un messenger ou sur son propre cloud. Cela est utile lorsque des informations sur un projet doivent être échangées au sein de l'équipe et minimise les efforts lors de l'échange de terminaux tels que le smartphone, la tablette ou le module boutons-poussoirs BLE. Toutes les données sont conservées et peuvent être consultées.

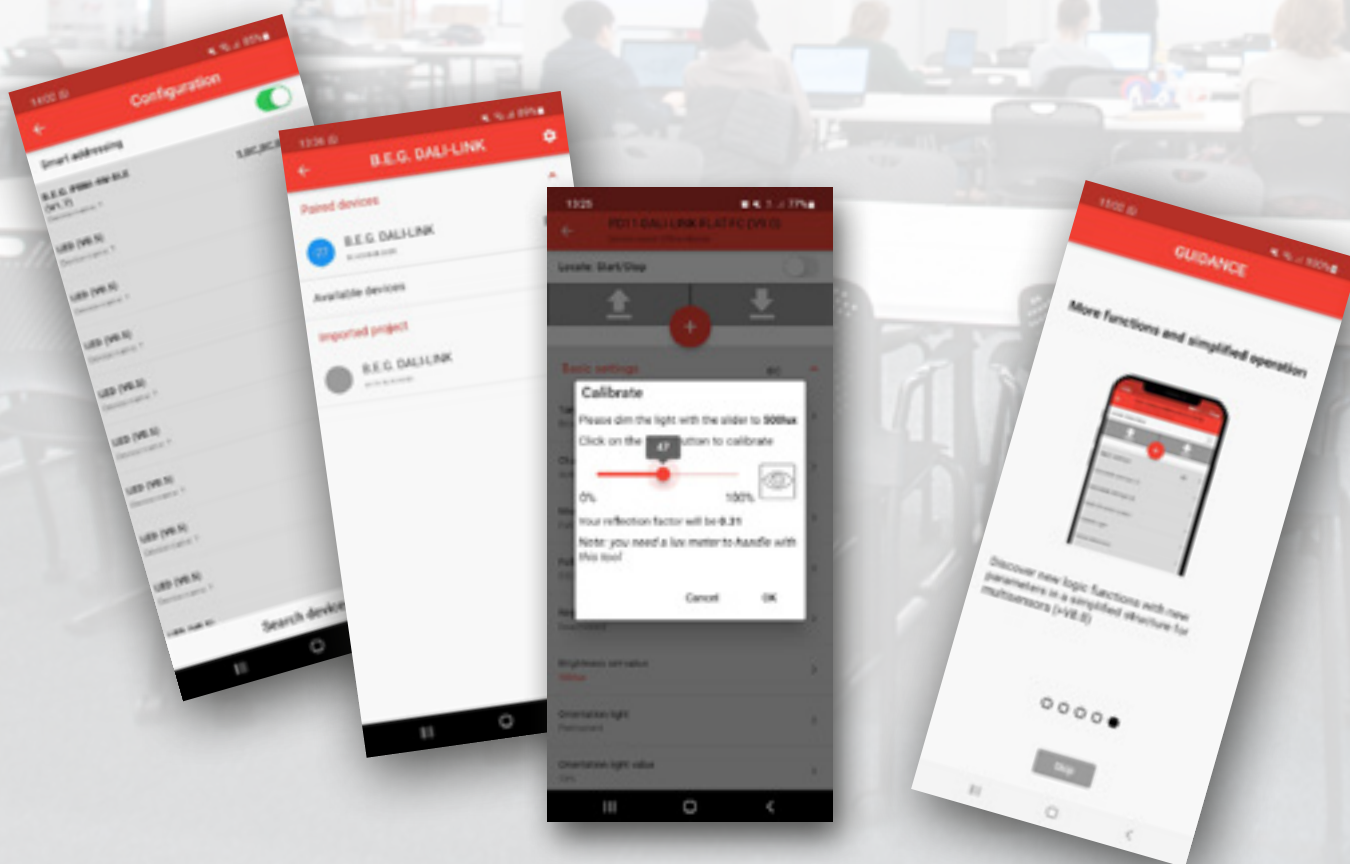

Télécharger gratuitement l'application de télécommande !



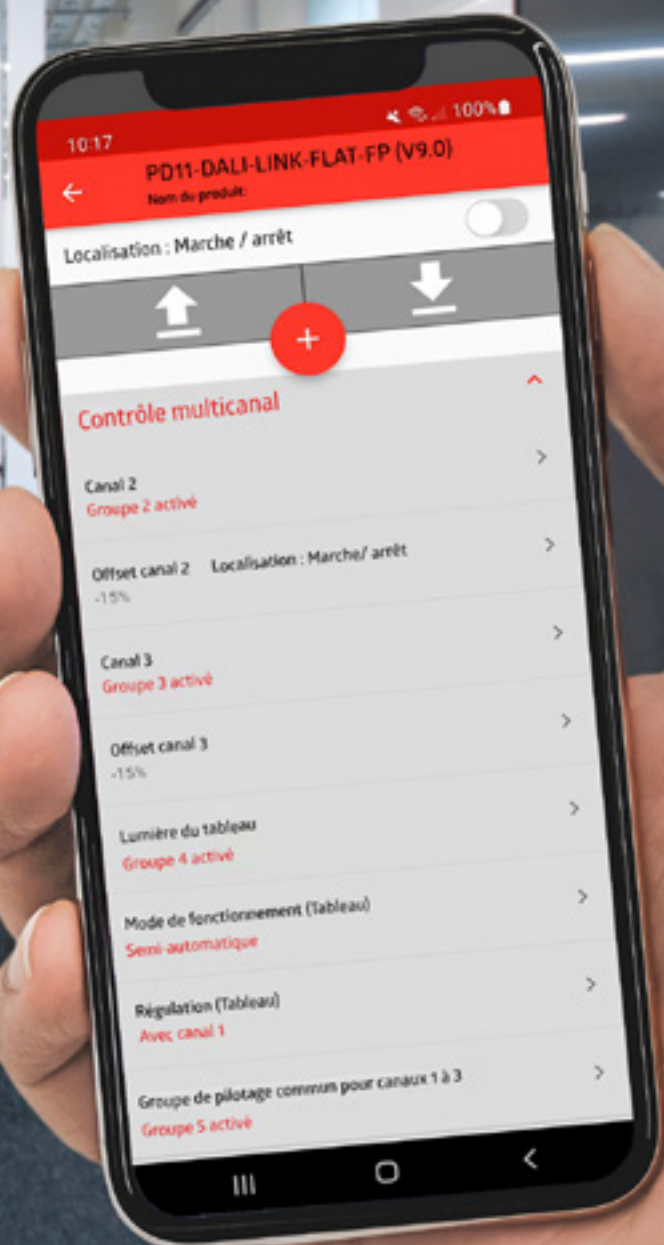

Exemple d'application:

Un apprentissage optimal est favorisé par des conditions d'éclairage optimales. Ceux qui équiper ou rééquipent les écoles peuvent profiter de la nouvelle fonction logique, la « fonction salle de classe ». Les différentes conditions d'éclairage des postes de travail d'un côté de la fenêtre, du milieu de la pièce et du côté du mur sont facilement compensées, et ce pour jusqu'à trois salles de classe par ligne en même temps. Chaque pièce dispose alors non seulement de jusqu'à trois groupes de régulation principaux en mode de régulation offset. L'éclairage du tableau est également facile à mettre en œuvre et à relier au groupe de régulation principal.

Grâce à l'amélioration de l'algorithme de variation, la variation de l'éclairage est perçue comme extrêmement élégante et confortable. En même temps, l'utilisation du bus est réduite d'environ 60%. La commande en fonction de la lumière du jour est simplifiée par une dynamique de régulation réglable qui exclut pratiquement toute sous-commande due à des réflexions lumineuses défavorables.

DALI-LINK améliore la qualité de l'éclairage tout en réduisant les coûts et le travail. Cela rend DALI-LINK attrayant pour tous ceux qui recherchent une solution stable, professionnelle et pourtant simple.



Dieter Walz, chef de produit senior DALI

Pour plus d'informations ou pour obtenir de l'aide dans le développement de solutions de commande et de gestion de l'éclairage en DALI et/ou KNX, veuillez-vous adresser à votre interlocuteur B.E.G. ou visiter notre site web : www.beg-luxomat.com

DALI-LINK

La solution d'éclairage flexible, simple et confortable

Si les thèmes urgents de notre époque comme l'indépendance énergétique et le changement climatique sont abordés maintenant, cela signifie un excellent carnet de commandes pour les installateurs électriciens et les planificateurs. Les solutions d'éclairage efficaces sur le plan énergétique existent déjà depuis longtemps. C'est maintenant le moment de les mettre en œuvre rapidement. Extrêmement stable, de conception encore plus confortable et conviviale, avec en plus une grande flexibilité d'intégration, la nouvelle édition de B.E.G. DALI-LINK va particulièrement enthousiasmer.

Les détecteurs de présence et l'intégration du système de bus DALI permettent à eux seuls de réduire jusqu'à 80 % la consommation d'énergie pour l'éclairage. Pour les clients, l'investissement en vaut vraiment la peine, car en plus de la réduction des coûts énergétiques, la commande via DALI peut en même temps prolonger la durée de vie des luminaires à LED. Les coûts d'installation sont donc rapidement amortis. Le système de bus DALI fonctionne ensuite de manière fiable, robuste et sans perturbation.

DALI fait passer l'éclairage à un niveau de bien-être supérieur et extrêmement confortable. Cela commence dès l'allumage, lorsque les luminaires d'une pièce sont gradués en même temps par un démarrage progressif qui ménage les yeux. La gradation individuelle permet de créer rapidement l'ambiance lumineuse souhaitée dans la pièce. Une durée de transition réglable assure ici aussi des transitions en douceur. Si plusieurs appareils sont réunis en groupes, la nature numérique de DALI permet des modifications via un logiciel. Le câblage peut rester intact.





B.E.G. DALI-LINK permet une intégration facile dans les bâtiments. Plusieurs pièces sont équipées systématiquement (solution modulaire multi-pièces). **Il existe deux modes de fonctionnement.** Via Bluetooth, DALI-LINK peut être installé comme solution isolée. Dans un bâtiment contrôlé par KNX, le système spécialement conçu pour le contrôle de l'éclairage peut également être connecté à KNX via la Passerelle DALI/KNX de B.E.G. Les détecteurs ne doivent donc plus être connectés via le bus KNX. Ils sont directement connectés au bus DALI. Lorsqu'il s'agit de la commande de l'éclairage, il est possible d'utiliser des multi-capteurs DALI moins chers. Cela évite les frais d'installation élevés et les coûts liés aux câbles KNX supplémentaires.

Variante BLE



Variante KNX



Passerelle DALI/KNX

Nouvelles solutions dans le contrôle des bâtiments – La Passerelle DALI/KNX réduit les coûts et simplifie l'installation

DALI est l'outil professionnel le plus répandu pour la mise en scène de l'éclairage. Jusqu'à présent, l'intégration d'un système de contrôle de l'éclairage DALI dans des installations KNX se faisait par le biais de passerelles qui permettaient uniquement de contrôler les luminaires. La Passerelle DALI/KNX crée une nouvelle solution attrayante : l'intégration supplémentaire d'appareils de contrôle DALI facilite l'installation et permet de réduire considérablement les coûts.

B.E.G. a lancé sur le marché une passerelle DALI/KNX qui, outre les luminaires, peut également intégrer des détecteurs de présence et des boutons-poussoirs dans le bus DALI. Cette nouvelle solution réduit les frais d'installation. Les détecteurs ne doivent plus être connectés via le bus KNX, mais peuvent être directement raccordés au bus DALI. Il n'y a donc pas besoin de câbles KNX supplémentaires. Là où il s'agit de contrôler l'éclairage, des multi-capteurs DALI peu coûteux peuvent être utilisés dans un bâtiment contrôlé par KNX.

Cette solution permet non seulement de réduire les coûts d'installation, mais aussi de simplifier l'installation et d'augmenter considérablement la flexibilité d'installation. L'intégration des multi-capteurs DALI-LINK dans le bus DALI simplifie la configuration de l'installation et l'étalonnage des détecteurs. B.E.G. propose une gamme complète d'appareils KNX, de l'alimentation électrique aux coupleurs de ligne TP ou IP, en passant par les actionneurs de commutation avec ou sans mesure de la consommation électrique et les sorties pour la commande des volets roulants/stores. Ces solutions avancées d'automatisation des bâtiments répondent aux exigences légales en matière d'efficacité énergétique. Nous nous ferons un plaisir de vous aider pour de plus amples informations ou pour vous assister dans le développement de solutions de contrôle et de gestion de l'éclairage en DALI et/ou KNX.

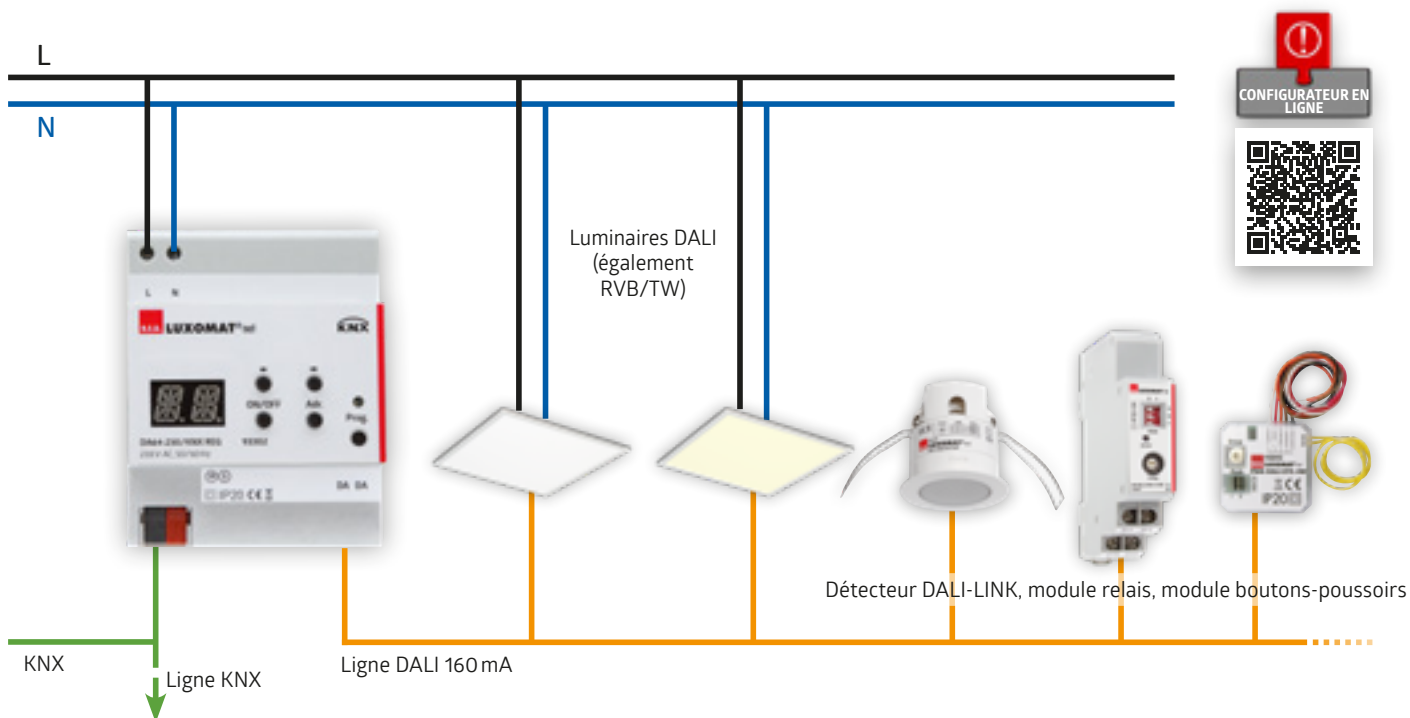



DA64-230/KNX REG 93302

Appareils de contrôle et ballasts DALI compatibles :

Multi-capteurs :

93908	PICO-DALI-LINK
93068	PD11-DALI-LINK-FLAT
93377	PD4N-DALI-LINK
93845	PD4-DALI-LINK-GH

Boutons-poussoirs :

93396	PBM-DALI-LINK-4W
-------	------------------

Relais:

93807	RM-DALI-LINK-1C-REG
93854	RM-DALI-LINK-4C-REG

- Réunit les avantages du bus DALI et KNX
- Réduction des coûts d'installation
- Mode scénarios et contrôle RVB/TW inclus
- Contrôle de jusqu'à 64 ballasts électroniques en 16 groupes
- Flexibilité et sécurité de fonctionnement accrues

DALI-LINK

Solution multi-pièces Variante BLE

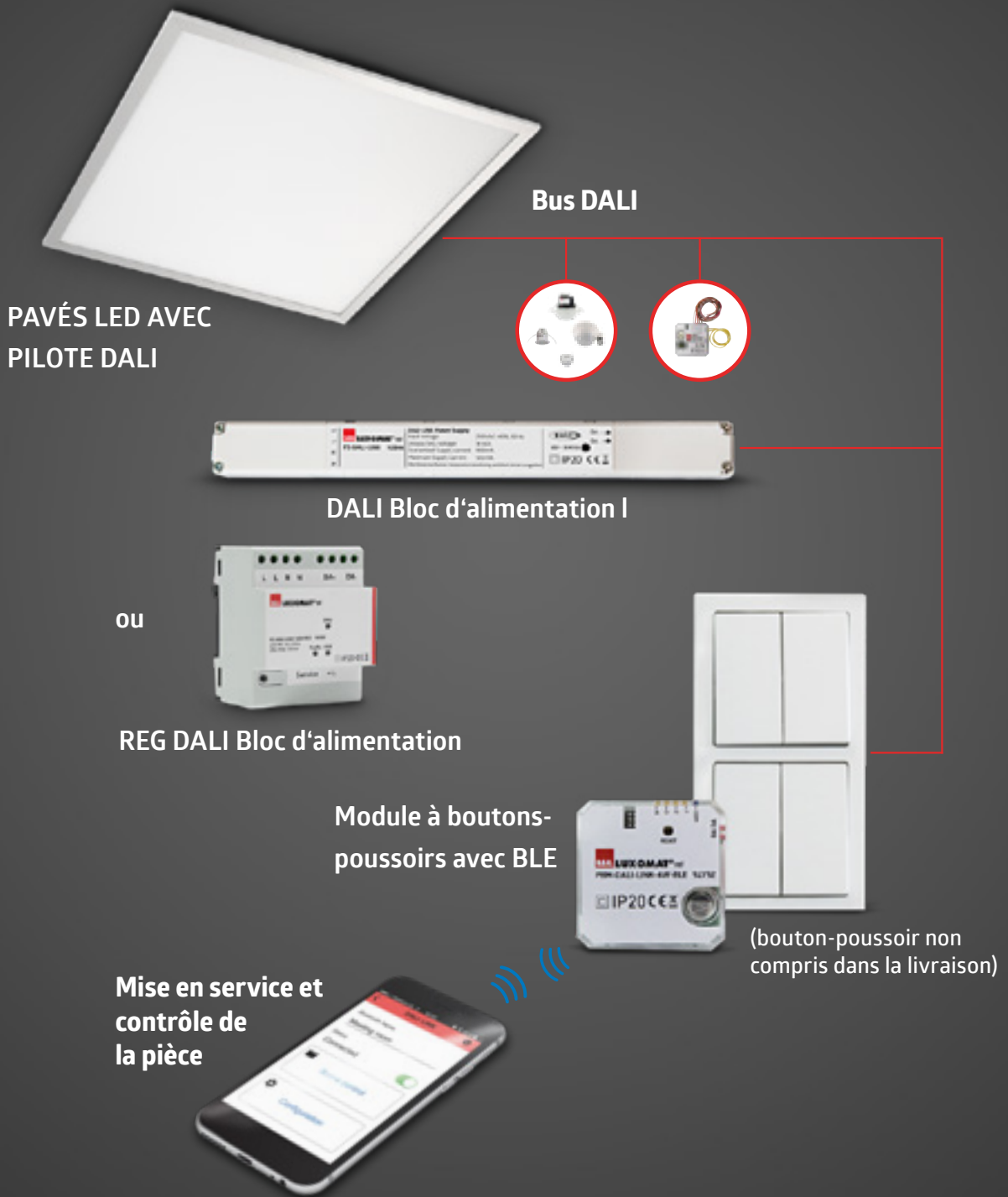

Caractéristiques

- Concept modulaire Multi-maître avec une seule ligne DALI
- Technologie Bluetooth pour la mise en service et la commande de scénarios
- Idéal pour les applications individuelles ou multi-pièces (par ex. salle de conférence, cage d'escalier, cabinet médical)
- Disponible en « kit de démarrage » et à l'unité
- Application intuitive et gratuite pour Android et iOS

Fonctions

Fonctions de l'application BLE :

- Outil de contrôle et de configuration des scénarios
- Assistant de regroupement et d'étalonnage de la lumière
- Partager/sauvegarder la base de données par e-mail

Fonctions logiques :

- Commande de l'éclairage en fonction de la présence et/ou de la luminosité
- Régulation segmentable avec offsets
- 16 groupes, 16 scénarios, éclairage de tableau, éclairage d'orientation et bien plus encore

DALI-LINK

Solution multi-pièces Variante KNX

NIVEAU DE GESTION

NETxAutomation

- Valeur de la lumière
- Etat de présence
- État de l'appareil
- État de verrouillage

Ethernet - KNX/IP

NIVEAU D'AUTOMATION

- Verrouillage actif / inactif
- Commande automatique
- Régulation de la lumière
- Commande de scénarios



Mise en service



DA64-230/KNX REG

NIVEAU DE TERRAIN

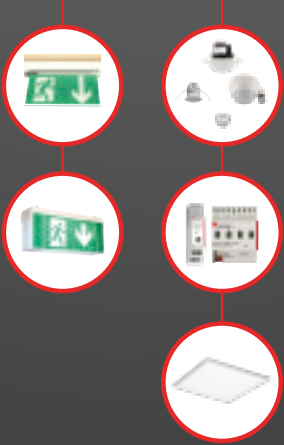

Caractéristiques

- Concept modulaire DALI Multi-maître avec connexion KNX
- En utilisant cette solution, le câblage KNX pour les capteurs peut être évité
- Fonctions logiques inter-lignes DALI possibles via KNX
- La logique d'automatisation a lieu du côté DALI, mise en service via ETS
- Possibilité d'intégrer des luminaires de secours

Fonctions

Fonctions de l'application ETS :

- Mise en service de luminaires et de détecteurs DALI via ETS (DCA)
- Objets de groupe pour la valeur d'éclairage et les informations de présence
- Possibilité de verrouiller et de déverrouiller l'automatisation DALI via KNX

Fonctions logiques :

- Commande de l'éclairage en fonction de la présence et/ou de la luminosité
- Régulation segmentable avec offsets
- 16 groupes, 16 scénarios, éclairage de tableau, éclairage d'orientation et bien plus encore

DALI-SYS

Régulation optimale de l'éclairage avec B.E.G. DALI-SYS

Réduire la consommation d'énergie tout en augmentant le confort, c'est possible grâce à une domotique basée sur la présence. Une fois paramétré, le système fonctionne automatiquement en arrière-plan : ainsi, par exemple, l'éclairage s'allume et varie automatiquement lorsque les pièces ne sont pas utilisées ou lorsque les conditions naturelles sont déjà optimales.

L'extinction des lumières en cas de non-utilisation peut encore fonctionner dans les maisons privées, mais plus un bâtiment est grand, moins les utilisateurs se sentent responsables. C'est précisément dans les grands bâtiments tels que les bâtiments commerciaux, les halls industriels, les entrepôts, les parkings, les hôpitaux, les foyers, les hôtels et les bâtiments publics que la commande de l'éclairage devrait fonctionner automatiquement dès qu'une zone est utilisée.

Régulation de l'éclairage dans toutes les pièces avec DALI-SYS

Ceux qui pensent à un système d'automatisation des bâtiments comme à une dépense importante et à un nombre de composants peu clair, ne connaissent pas encore B.E.G. DALI-SYS. Le système de gestion de l'éclairage DALI-SYS est évolutif, de l'équipement de pièces individuelles à la gestion de l'éclairage de tout un complexe de bâtiments. Les composants sont adressables et fonctionnent selon le principe de l'intelligence distribuée, ce qui garantit une grande sécurité de fonctionnement.

Mesure optimale de la luminosité

Comment les multi-capteurs détectent-ils la quantité de lumière nécessaire ? Outre les capteurs PIR pour la détection de mouvement, ils possèdent des capteurs de luminosité qui permettent de régler l'éclairage en fonction de la lumière du jour. En outre, le multi-capteur n'augmente la lumière artificielle que dans la mesure

où elle est réellement nécessaire pour atteindre la valeur de lux préréglée dans la pièce.

Dans le multi-capteur, le capteur de luminosité est généralement placé derrière la lentille et mesure la lumière dans toute la pièce, à partir de laquelle il calcule une valeur moyenne. Certains multi-capteurs possèdent même un deuxième capteur de luminosité, placé à l'extérieur de l'anneau de recouvrement. Grâce à sa mesure ponctuelle de la lumière, il peut contribuer à un résultat de mesure encore plus équilibré.

Interface utilisateur

L'employé peut faire varier l'intensité de la lumière via le bouton-poussoir s'il a besoin de plus ou moins de luminosité. Il peut également intervenir dans la commande DALI-SYS de B.E.G. via son ordinateur. Un nom d'utilisateur et un mot de passe permettent aux collaborateurs d'accéder à des zones dans lesquelles ils peuvent influencer la régulation de l'éclairage. Le collaborateur concerné se connecte via son navigateur et peut commander l'éclairage dans son bureau. Via une interface conviviale, il sélectionne les scénarios, allume et fait varier l'éclairage de manière à pouvoir travailler dans de bonnes conditions.

Dans la salle de conférence, les collaborateurs peuvent également commander l'éclairage via leur smartphone. Pour différentes situations de réunion, des « scénarios » sont enregistrées dans le système et peuvent être appelées d'un simple clic. Pour cela, les luminaires de la salle sont répartis en groupes et des valeurs de gradation leur sont attribuées. Les collaborateurs peuvent alors passer par exemple du scénario « Réunion » avec un éclairage complet de la table de conférence au scénario « Présentation » avec une lumière tamisée dans la zone de l'écran de projection.



93480



Fonctions et technique du bâtiment

Une fonction particulière de B.E.G. DALI-SYS s'appelle « Guided Light ». Cette fonction permet de synchroniser les groupes d'éclairage sur toutes les lignes DALI. Ainsi, lorsqu'un mouvement est détecté, ce n'est pas seulement le groupe d'éclairage dans lequel le mouvement est détecté qui allume la lumière. Les groupes d'éclairage voisins réagissent également, mais avec une lumière tamisée. L'utilisateur est ainsi entouré d'un nuage de lumière qui s'affaiblit vers l'extérieur. L'utilisateur peut donc voir à tout moment ce qui se passe dans les zones adjacentes, il ne passe jamais d'une zone éclairée à une zone sombre. Cette fonction peut être utilisée de manière optimale dans les cages d'escalier, les couloirs ou les bureaux paysagers. Grâce à la gradation, l'utilisation de cette fonction est plus économique que l'éclairage habituel à 100 %.

La connexion de DALI-SYS de B.E.G. à un système de gestion technique de bâtiment de niveau supérieur ou à des systèmes parallèles pour d'autres corps de métier tels que le chauffage, la ventilation, la commande des stores ou la commande d'accès peut être facilement réalisée via le routeur BACnet DALI-SYS de B.E.G. Les objets dits multi-états permettent d'acheminer différentes commandes d'éclairage d'un logiciel supérieur vers le système DALI-SYS de B.E.G. Ainsi, la commande de l'éclairage peut par exemple être surcommandée à partir d'un poste de contrôle basé sur BACnet.

Des fonctions « cachées » telles que la possibilité de maintenance à distance ou la mise à jour du logiciel des appareils de commande B.E.G. via le bus DALI contribuent à une très grande sécurité de fonctionnement de B.E.G. DALI-SYS. La maintenance est facilitée par un aperçu rapide du système et une notification automatique des erreurs. Les chiffres clés tels que la durée d'éclairage des différentes sources lumineuses ou la consommation d'énergie du système peuvent être consultés à tout moment de manière transparente. Un administrateur système peut surveiller, configurer et entretenir les systèmes via un ordinateur ou des appareils mobiles. C'est ainsi qu'il est possible aujourd'hui de mettre en place des systèmes de régulation de l'éclairage conviviaux et respectueux de l'environnement grâce à des systèmes en réseau.



93345



93340



92842

DALI-SYS

La solution pour les bâtiments

NIVEAU DE GESTION

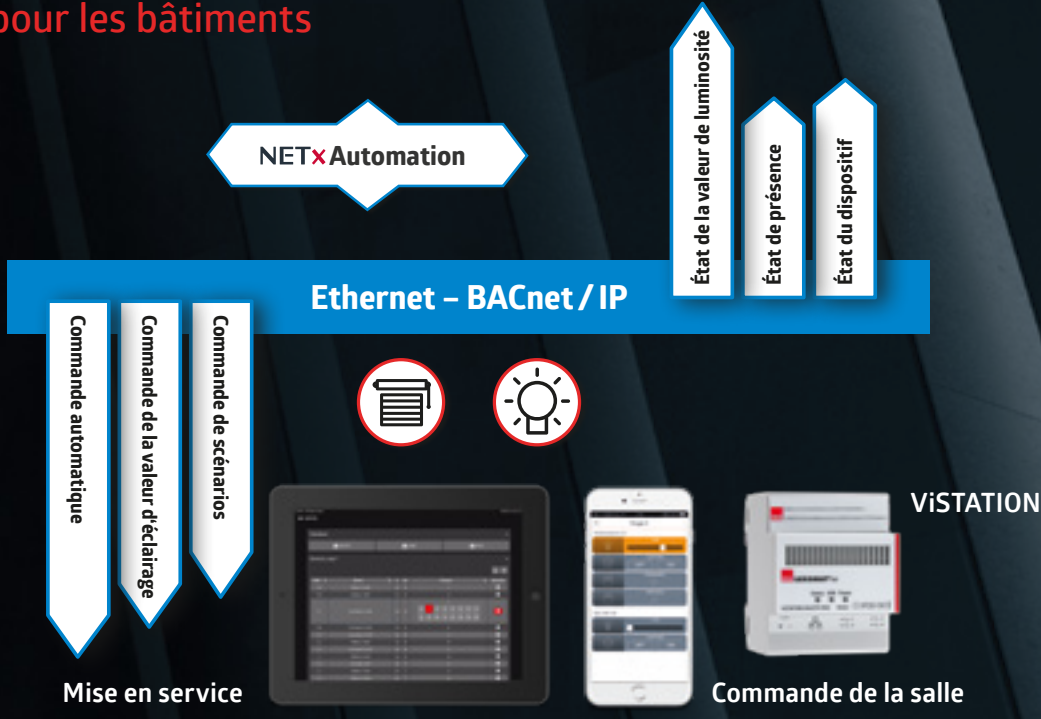

NIVEAU D'AUTOMATION

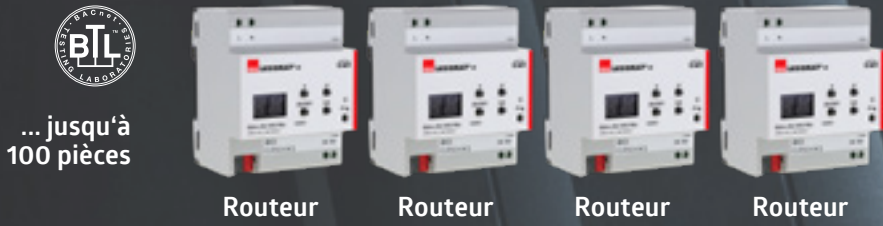

NIVEAU DE TERRAIN





Caractéristiques

- Concept Multi-maître modulaire et interconnectable
- Réunit la gestion de l'éclairage, la gestion des luminaires de secours, la commande des stores et les fonctions CVC sur une seule plateforme
- Commande décentralisée avec intelligence distribuée pour assurer une grande sécurité de fonctionnement
- Les multi-capteurs B.E.G. n'ont pas de bloc d'alimentation et sont alimentés par le bus DALI.
- Visualisation et fonctions centralisées possibles sans GTB supérieure
- Connexion GTB possible via BACnet
- Planification, mise en service et maintenance par B.E.G.
- Possibilité d'établir des liens logiques entre les syndicats et les protocoles avec NETx Automation

Fonctions

- Gestion des luminaires de secours
- Commande de stores
- « Guided Light » PLUS
- Fonctions centrales : Services de notification par e-mail, fonction de calendrier, surveillance de l'énergie
- ViSTATION - Visualisation avec gestion des utilisateurs et terminaux de commande virtuels
- Interface BACnet

BMS DALI-2

Multi-capteurs et boutons-poussoirs comme dispositifs d'entrée pour l'utilisation dans des systèmes de commande d'éclairage compatibles

B.E.G. propose désormais un grand nombre de « détecteurs de présence » sous forme de multi-capteurs BMS. L'avantage des multi-capteurs BMS par rapport à la connexion classique de multi-capteurs 24V est que la ligne DALI à deux fils, souvent déjà existante ou prévue pour l'éclairage, peut être utilisée pour la connexion.

La simplification est énorme : alors qu'un multi-capteur 24V traditionnel nécessitait souvent une borne individuelle par capteur et une ligne d'alimentation individuelle, il est possible de connecter un grand nombre de capteurs BMS sur une seule ligne, selon l'alimentation DALI. Les luminaires et multi-capteurs DALI partagent simplement la ligne de bus.

Les informations des capteurs telles que le mouvement, la présence et les valeurs de luminosité sont transmises par les multi-capteurs BMS, même sans interrogation cyclique en mode « multi-maître ». Ces informations de capteur sont standardisées. Ainsi, les multi-capteurs BMS de B.E.G. peuvent être utilisés sur tous les contrôleurs d'application compatibles avec le système multi-maître, qui supportent les multi-capteurs selon CEI 62386 parties 101, 103, 303 et 304.

Grâce à des détecteurs numériques à infrarouge passif, les détecteurs offrent une qualité de détection unique pour les mouvements et la présence. Chez B.E.G., la mesure de la luminosité est également particulièrement fiable grâce à des capteurs de lumière externes et permet, par exemple pour le PD4-BMS-GH, une régulation constante de la lumière jusqu'à 16 m de hauteur de montage. La famille BMS propose des détecteurs pour presque tous les domaines d'application, par exemple le mini-détecteur „PICO“ avec une profondeur de montage de seulement 11 mm, le détecteur super-plat PD11 ou le détecteur pour rayonnages en hauteur PD4-BMS-GH.





PICO-BMS DALI-2 93909



PD11-BMS-FLAT-FP DALI-2 93542



PD2N-BMS-FP DALI-2 93543



PD4N-BMS DALI-2 93546



LC-Mini 120-BMS DALI-2 93541



PD4-BMS-GH-SM DALI-2 93545

BMS DALI-2

Multi-capteurs et boutons-poussoirs standardisés

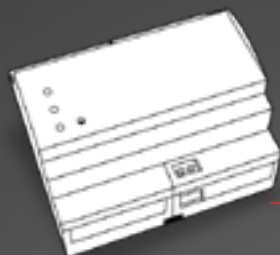

Bus DALI

Contrôleur compatible de n'importe quel fabricant



PAVÉS LEDS AVEC PILOTE DALI B.E.G.



PD4N



Lentille couloir PD4N version A



Indoor 180



PD2N-FP /-EN

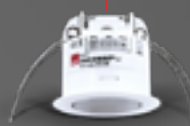

PD11-FLAT



PICO



PD4-GH-AP



LC-Mini



Bouton-poussoir à 2, 4, 6 et 8 canaux



Module boutons-poussoirs



Caractéristiques

- Appareils de contrôle DALI-2 de la classe « dispositif d'entrée » (Input Device) développés conformément à la norme CEI 62386 parties 101, 103, 301, 303 et 304
- Multi-capteurs et boutons-poussoirs via DALI
- La commande de l'éclairage est centralisée via un contrôleur d'application multi-maître compatible de n'importe quel fabricant
- Tension via le bus DALI
- Un large assortiment pour répondre aux exigences les plus diverses
- Multi-capteurs :
 - Indication lumineuse par LED pour une localisation rapide
 - Capteurs de lumière extérieurs, dont quelques orientables
- Mise en service et maintenance par l'intégrateur système de la solution de gestion de l'éclairage utilisée

Fonctions (Multi-capteurs)

- Envoie des valeurs LUX si nécessaire
- Envoie si nécessaire des informations sur l'occupation de la pièce et la détection de mouvements
- Temps d'arrêt intégré (Hold Time) pour la détection d'occupation de la pièce
- Support du polling
- Pondération réglable de la mesure supplémentaire de la lumière ambiante (uniquement PD2 / 4N)
- Sensibilité du capteur PIR réglable
- Indicateur LED désactivable

CASAMBI

De nouvelles libertés et davantage de possibilités grâce aux capteurs commandés par Bluetooth

Les entreprises d'électrotechnique qui planifient aujourd'hui des installations d'éclairage doivent tenir compte non seulement des exigences actuelles en matière d'efficacité énergétique, mais aussi des besoins modernes des postes de travail. Les économies d'énergie rentables sont aussi faciles à vendre au propriétaire du bâtiment que les solutions flexibles pour les utilisateurs futurs. Une telle installation moderne est rendue possible par l'utilisation de capteurs. B.E.G. a ajouté deux

nouveaux modèles Casambi commandés par Bluetooth à sa célèbre série de détecteurs de présence et de multi-capteurs PD4N : PD4N-CAS DALI-2 et PD4N-CAS peuvent être commandés rapidement et facilement sans fil via l'application Casambi. Les grandes pièces présentent souvent des situations d'éclairage très différentes. La lumière du jour éclaire la pièce au niveau des baies vitrées, alors qu'à proximité des murs intérieurs, il y a des zones plutôt sombres. Ce que l'on souhaite, ce sont

des conditions d'éclairage constantes. Les capteurs PD4N de B.E.G. maîtrisent de telles situations d'éclairage grâce à deux capteurs de lumière. Ils assurent une régulation fiable de la lumière constante. Si des zones ne sont pas utilisées, l'intensité lumineuse peut être réduite ou éteinte. Cela contribue à réduire la consommation d'énergie et à préserver les luminaires. La technique de gestion des bâtiments se diversifie de plus en plus, et l'offre de B.E.G. ne fait pas exception.



CASAMBI

La nouveauté est le partenariat avec Casambi. Les modules Bluetooth intégrés du fabricant finlandais permettent de contrôler les modèles sans fil via l'application Casambi. L'application permet de commander l'appareil le plus proche dans le réseau maillé, qui se charge de la communication avec d'autres appareils. Les scénarios d'éclairage souhaités et les fonctions automatiques étendues peuvent être réalisés rapidement via Casambi. Il est également possible d'intégrer d'autres appareils compatibles Casambi, comme des boutons-poussoirs sans fil.



Hauts plafonds, longs couloirs, grands halls - ce sont des lieux d'utilisation pour les détecteurs PD4-GH de B.E.G. Au lieu d'éclairer des halls entiers, la lumière est uniquement allumée là où elle est nécessaire. B.E.G. a développé la série de détecteurs de présence et de multi-capteurs PD4-GH spécialement pour ces applications. Grâce au capteur de lumière télescopique, la plage de mesure peut être optimisée même pour une hauteur de montage allant jusqu'à 16 mètres. Avec les paramètres réglables, cela assure une régulation constante de la lumière fiable et efficace sur le plan énergétique. La zone de détection ovale est parfaitement adaptée à l'utilisation dans les longs couloirs : Elle a un diamètre de 30 m dans le sens de la longueur, même pour les mouvements frontaux. Les détecteurs PD4-GH assurent ainsi la sécurité et le confort des utilisateurs du hall.

LE CONCEPT DE BOÎTIER DU FUTUR

Le boîtier PD4N pour DALI, KNX et Casambi

Un appareil aux multiples possibilités

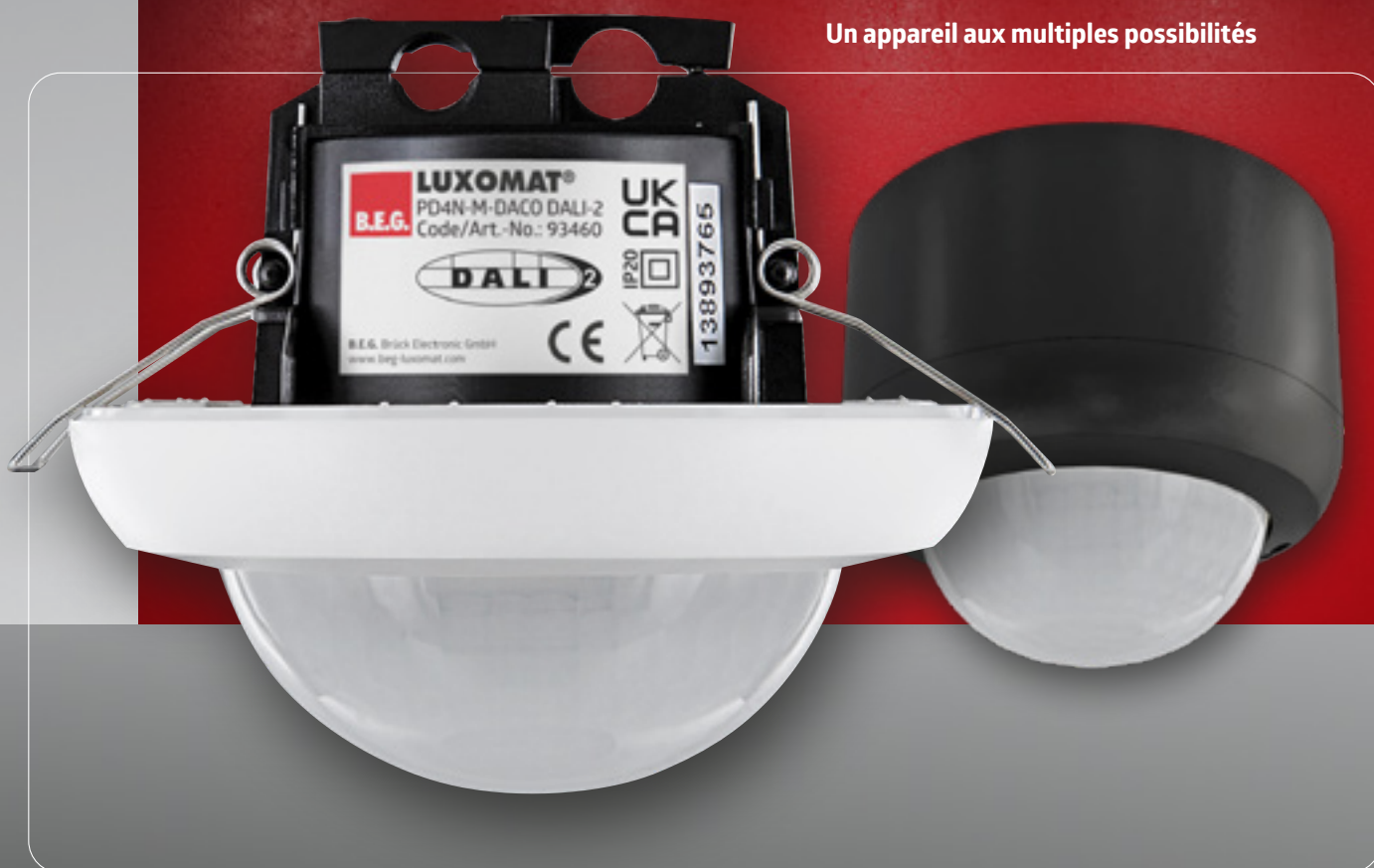

- Flexibilité maximale des possibilités de montage
- Montage dans des plafonds suspendus (encastrement dans le plafond) grâce à une borne à ressort déjà prémontée avec décharge de traction intégrée
- Montage dans une boîte encastrée/anti-feu grâce à une borne à ressort facile à démonter
- Montage en saillie grâce à une borne à ressort facilement démontable et à des accessoires (socle pour montage en saillie)
- Montage sur mur creux grâce à une pince à ressort facilement démontable et à des accessoires (support mural)
- Anneau design amovible avec lentille PIR pour une variabilité concernant : la couleur/le type de lentille PIR (par ex. lentille de couloir en accessoire)
- Également disponible en version Casambi
- Autres accessoires pour l'adaptation des couleurs disponibles en option (anneaux design, socles, supports) : Blanc pur (RAL 9010), blanc trafic (RAL 9016), anthracite (RAL 7016), noir foncé (RAL 9005)
- Protection contre les projections d'eau (IPX4) n cas de montage en surface ou mural
- Capteur de lumière intérieur et extérieur pour une meilleure qualité de régulation de la lumière

**AP set de montage
IP54 PD4N H**

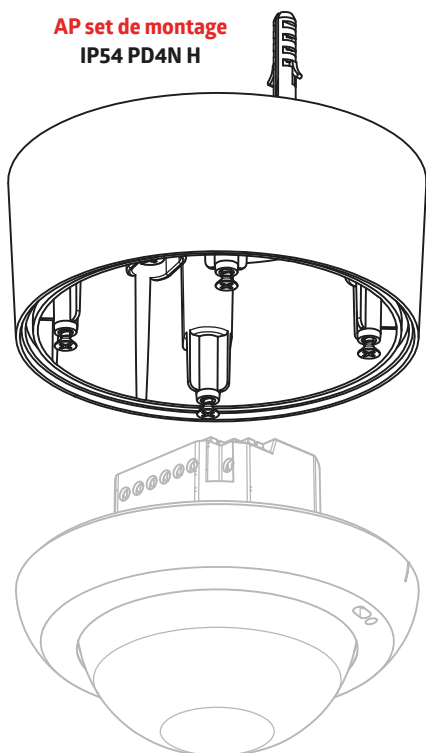

Lentille de couloir PD4N type A, Anneau de recouvrement

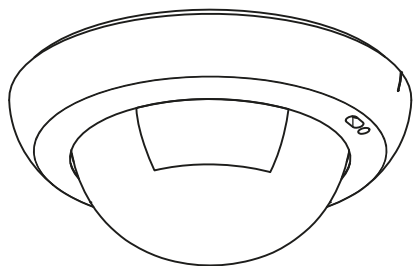

**Support mural PD4N version A
Socle de montage en surface pour support mural**

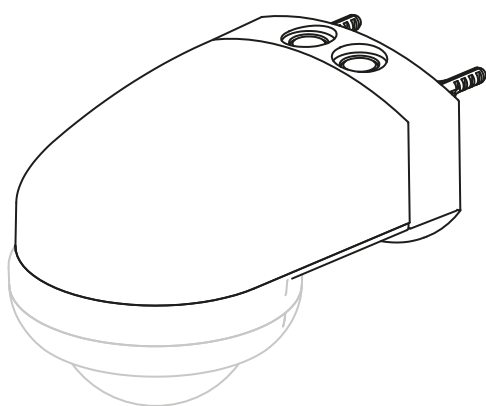

Support mural

Bras mural
RAL 9016
93192/93164



Blanc pur
RAL 9010
93712/93164



Anthracite
RAL 7016
93711/93701



Noir foncé
RAL 9005
93713/93703



DESIGN VARIABLE

- Accessoires disponibles en différentes couleurs en option
- PD2 disponible avec différents caches et boîtiers AP

PLUS DE LIBERTÉ DE MONTAGE

- Accessoires pour montage en surface disponibles en option
- Support mural disponible pour PD4N et PD2N
- Le socle en saillie disponible en option pour le support mural permet l'entrée latérale des câbles

DÉVELOPPEMENT ET PRODUCTION

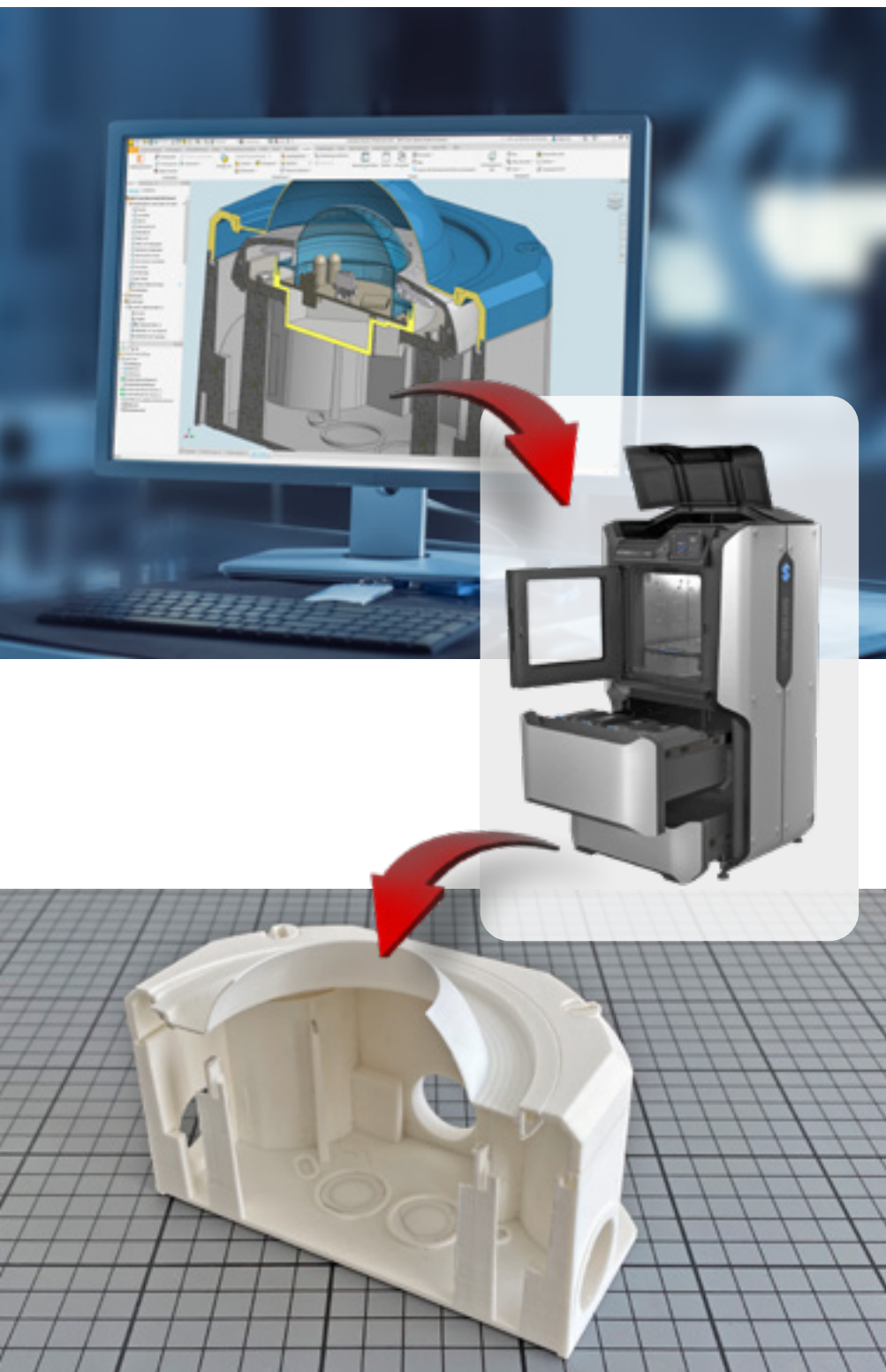

Assurance qualité professionnelle avec laboratoire CEM

■ Dans le laboratoire CEM interne, l'équipe technique teste les émissions et les intrusions électromagnétiques des produits. B.E.G. s'assure ainsi que les produits n'émettent pas de rayonnement élevé et que d'autres appareils, tels que les smartphones, n'influencent pas la fiabilité des performances des produits B.E.G. par le biais du rayonnement.

■ Les testeurs de qualité de B.E.G. exposent les produits à des températures allant de -50 à +50 degrés Celsius dans une armoire climatique pendant des périodes prolongées. La résistance à la température des produits est ainsi testée dans des conditions extrêmes.

■ Pour finir, un produit de qualité B.E.G. doit encore passer le test d'impact et le test IP, au cours desquels la stabilité du boîtier et la fiabilité des joints sont examinées avec la plus grande précision.

■ Grâce à ces procédures de contrôle complexes, les experts exigeants de B.E.G. s'assurent que leurs propres produits répondent toujours aux exigences de qualité élevées de l'entreprise. Vous pouvez vous y fier !

Flexibilité dans le développement de nouveaux produits

■ Pour la réalisation de prototypes, le département CAO de B.E.G. utilise le procédé de fabrication par impression 3D afin de développer des pièces précises et contrôlables.

■ Couche par couche, des modèles de contrôle tridimensionnels sont imprimés à partir d'objets créés sur ordinateur selon des spécifications précises.

■ Ensuite, les outils sont créés pour la production en série ou les outils existants sont modifiés. L'utilisation de matières plastiques extrêmement robustes et de composants électroniques de haute qualité est l'un des piliers de l'extraordinaire longévité des produits B.E.G.

TECHNOLOGIE DE DÉTECTION DE HAUTE QUALITÉ



■ Des détecteurs de mouvement puissants ont été optimisés pour un montage simple et rapide. Les détecteurs sont réglables individuellement, ce qui permet d'orienter la zone de détection de manière optimale, par exemple pour couvrir le terrain à l'extérieur, mais pas la rue.

■ Les détecteurs de mouvement sont conçus pour détecter de manière fiable les sources de chaleur en mouvement dans leur zone de détection. En fonction de la luminosité ambiante, ils allument automatiquement la lumière lorsqu'un mouvement est détecté. Si plus aucun mouvement n'est détecté, le détecteur éteint à nouveau la lumière après la durée de temporisation réglée.

■ Cela est rendu possible par la technologie infrarouge passive (PIR) : La zone de détection du détecteur de mouvement est divisée en plusieurs petites sous-zones. Dans ces zones, le détecteur mesure le rayonnement thermique émis par un être vivant, par exemple. Si des différences de température apparaissent dans plusieurs sous-zones en raison d'un mouvement, elles sont détectées par un capteur PIR intégré au détecteur de mouvement. Le capteur lui-même n'émet pas de rayonnement et est donc qualifié de passif.

Détecteurs de présence biodynamiques (avec HCL)

■ Le détecteur de présence bidirectionnel PD4-M-HCL2 avec contrôleur DALI intégré et fonction « Tunable White » pour « Human Centric Lighting » (HCL) régule différents groupes de luminaires en fonction de la présence et de la lumière du jour et dispose en outre d'une commande de la luminosité et de la température de couleur en fonction de l'heure du jour au moyen d'une horloge en temps réel.

■ Si les exigences changent, les réglages peuvent être adaptés à tout moment en fonction des besoins. Les réglages peuvent être effectués encore plus confortablement qu'avec les potentiomètres à l'aide de la télécommande B.E.G. adaptée.

■ B.E.G. se distingue par des décennies d'expérience dans le développement de détecteurs de mouvement et de luminaires automatiques, une qualité élevée et une grande fiabilité. Ainsi, la technologie des détecteurs de mouvement B.E.G. permet de combiner parfaitement la sécurité, le confort et les économies d'énergie.

SOUTIEN AUX PLANIFICATEURS

Nous savons que nous ne pouvons réaliser de grandes choses qu'ensemble, c'est pourquoi notre équipe de planification de projet est à vos côtés à tout moment pour vous conseiller, de l'idée de projet à sa mise en œuvre..

En tant qu'experts en automatisation des bâtiments, nous misons sur la méthode de planification BIM, Building Information Modeling, qui devient de plus en plus standard à l'échelle mondiale pour la planification de grands projets. Ce programme présente des avantages non seulement pour nous, mais aussi pour vous, car toutes les caractéristiques alphanumériques de l'ouvrage prévu y sont représentées et rendues accessibles à tous les acteurs du projet. Grâce à la mise à jour automatique, toutes les parties prenantes sont au courant de l'état actuel de la planification et reçoivent des informations de fond sur la base desquelles d'autres décisions peuvent être prises.

Dans l'application web « B.E.G. BIM Application Suite », les données et les informations de projet de nombreux détecteurs de mouvement et de présence B.E.G. vous attendent.

B.E.G. BIM Application Suite

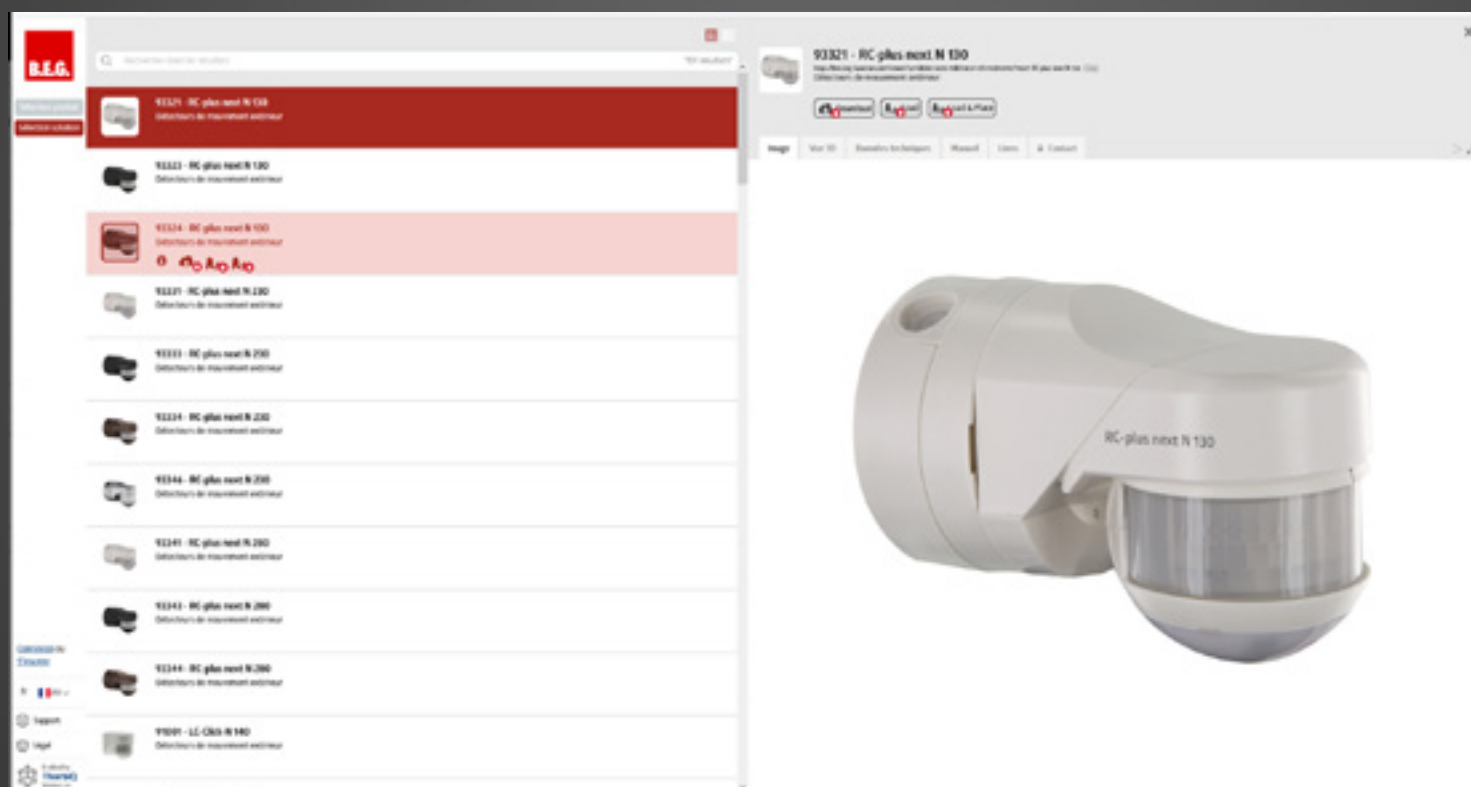

Avez-vous des questions ou souhaitez-vous prendre contact avec nous ? Notre équipe de planification de projets se réjouit d'ores et déjà de vous aider à réaliser de nombreux projets passionnants. E-mail à projects@beg.de

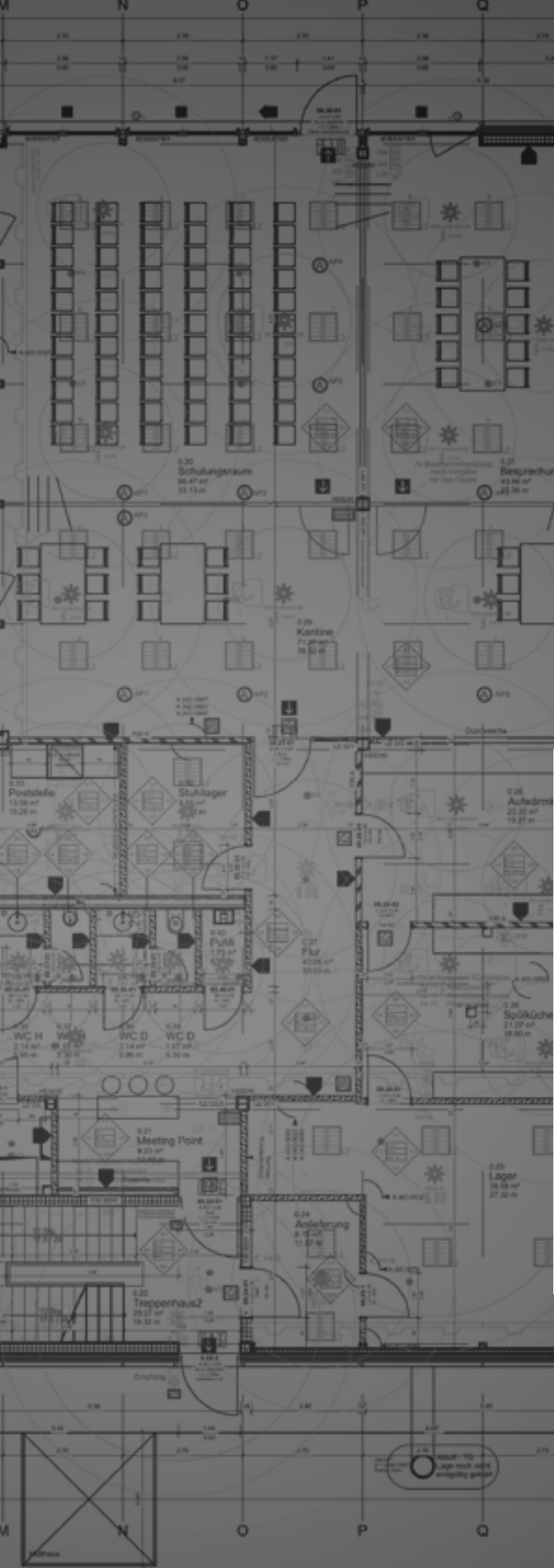

Service et informations pour le planificateur

- Nous vous soutenons à chaque étape. Notre service de planification interne vous établit une planification sans engagement du système de commande d'éclairage approprié avec des emplacements concrets de montage des détecteurs de mouvement et de présence.
- Sur notre site Internet, les données photométriques de tous les luminaires sont disponibles au format LDT pour l'importation dans des programmes de planification de l'éclairage, comme DIALUX ou RELUX.
- Nos collaborateurs compétents du service extérieur suivent régulièrement des formations. Ainsi, vous avez toujours un interlocuteur à vos côtés, également volontiers chez vous et sur le chantier.
- Nos collaborateurs du service interne sont parfaitement formés et se feront un plaisir de vous conseiller sur votre commande. Notre service interne se tient également à votre disposition pour vous conseiller sur les produits.
- Nos produits sont disponibles exclusivement chez les grossistes en matériel électrique. Grâce à une collaboration de longue date, les collaborateurs sur place peuvent répondre à vos questions sur les produits B.E.G.
- Nous proposons une solution adaptée à de nombreuses exigences. Si le produit adéquat ne devait pas être présent, nous proposons des solutions spéciales, taillées sur mesure pour votre projet. Nos années d'expérience et la qualité exceptionnelle de nos produits font de nous des experts de l'automatisation intelligente des bâtiments.

CONSEIL EN SYSTÈME ET SERVICE D'INTÉGRATION

Pour nous, un excellent suivi de projet ne s'arrête pas à la construction de votre bâtiment : Nous sommes également à vos côtés pendant et après la construction !

Chez B.E.G., nous apprécions les relations durables avec nos clients et c'est pourquoi nous souhaitons offrir davantage. Nous ne nous contentons pas de vous conseiller lors de la planification et de la réalisation de votre projet grâce à notre expertise, nous avons également développé pour vous une offre de services complète.

Notre service d'assistance fiable répond rapidement par téléphone aux questions techniques de toute nature.

Trouvez votre interlocuteur près de chez vous :

Parce que non seulement nos produits, mais aussi nos services sont DURABLES.



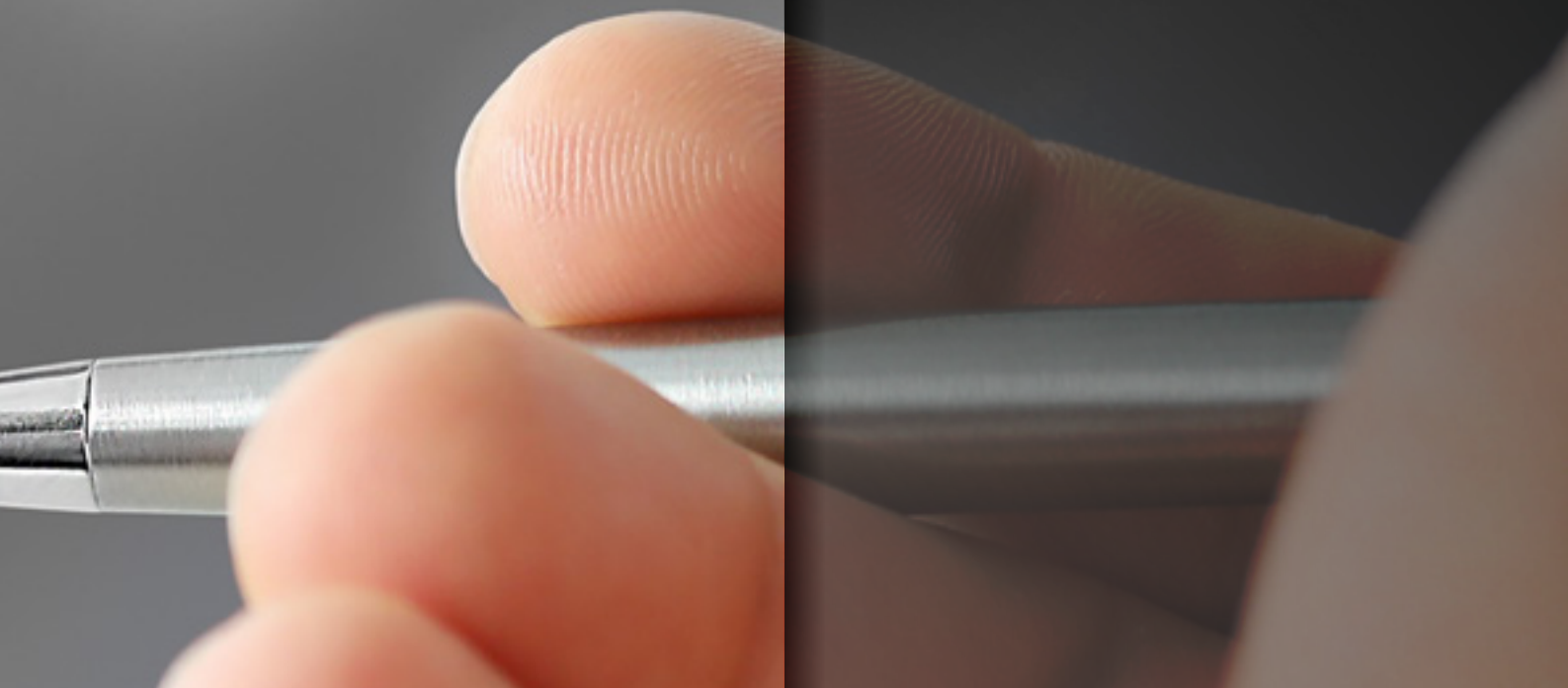

Solution de gestion technique de bâtiment B.E.G.

avec NETx Automation

Vous souhaitez exploiter tout le potentiel de votre bâtiment automatisé ? Alors notre passerelle multiprotocole est exactement ce qu'il vous faut. Cette solution serveur relie différents protocoles de gestion technique des bâtiments.

Ceux-ci peuvent être reliés fonctionnellement entre eux, par exemple pour surveiller et contrôler à distance et de manière centralisée la consommation d'énergie d'un immeuble via BACnet et KNX. En outre, une plateforme web est fournie pour la mise à disposition de fonctions de gestion des bâtiments telles que 'Analyse des Tendances', 'Gestion d'alerte', 'Calendrier' et un 'Module Logique'.

La plateforme BMS fournit également une solution de visualisation librement configurable, qui, tout comme la plateforme web, est disponible avec une gestion étendue des utilisateurs et une interface web. En plus des fonctions de base, il est possible d'ajouter d'autres fonctions via des 'ajouts', comme par exemple une commande automatique de l'ombrage ou une gestion KNX/DALI.

Configuration requise :

Le serveur physique doit être équipé d'un système d'exploitation Windows ; Windows 10 ou Windows Server 2019 (et supérieur) sont recommandés. Il est toutefois également possible d'exécuter le logiciel sur des versions de Windows plus anciennes, jusqu'à Windows 7 et Windows Server 2008. Malheureusement, il n'y a pas de support complet pour ces systèmes, car il a été arrêté par Microsoft. La configuration requise varie fortement en fonction de la taille du projet. Il est également possible d'installer le logiciel dans un environnement virtuel (Hyper-V, VMware, etc.).

Les interfaces logicielles actuellement disponibles sont :

- KNX · BACnet · Modbus
- OPC · SNMP · Fidelio/Opera
- Infor · Protel · VingCard
- Salto · Kaba
- Interface universelle XIO
- Serveur HTTP **et autres passerelles de services web**
- Clients BACnet, oBIX, MQTT et OPC de tiers
- Clients de services web de tiers

Passerelles matérielles prises en charge :

- DALI · EnOcean · M-Bus · DMX

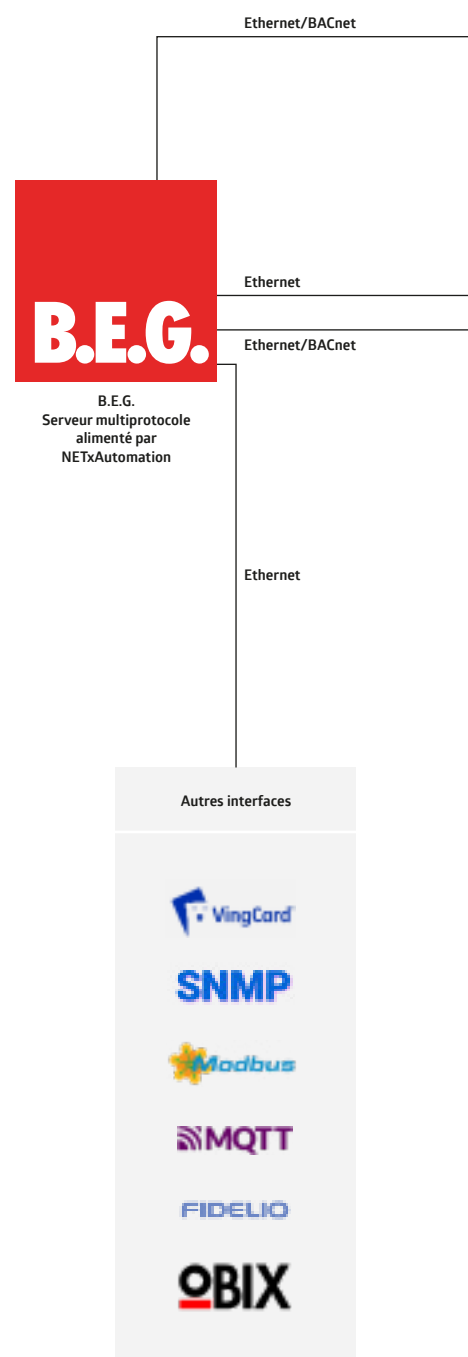

BMS/BMS DALI-2

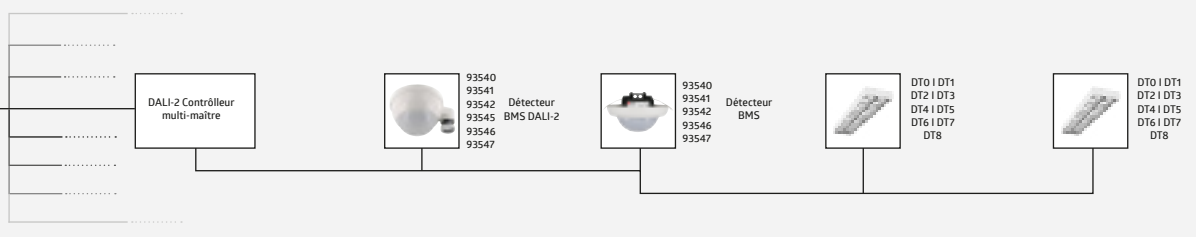

KNX

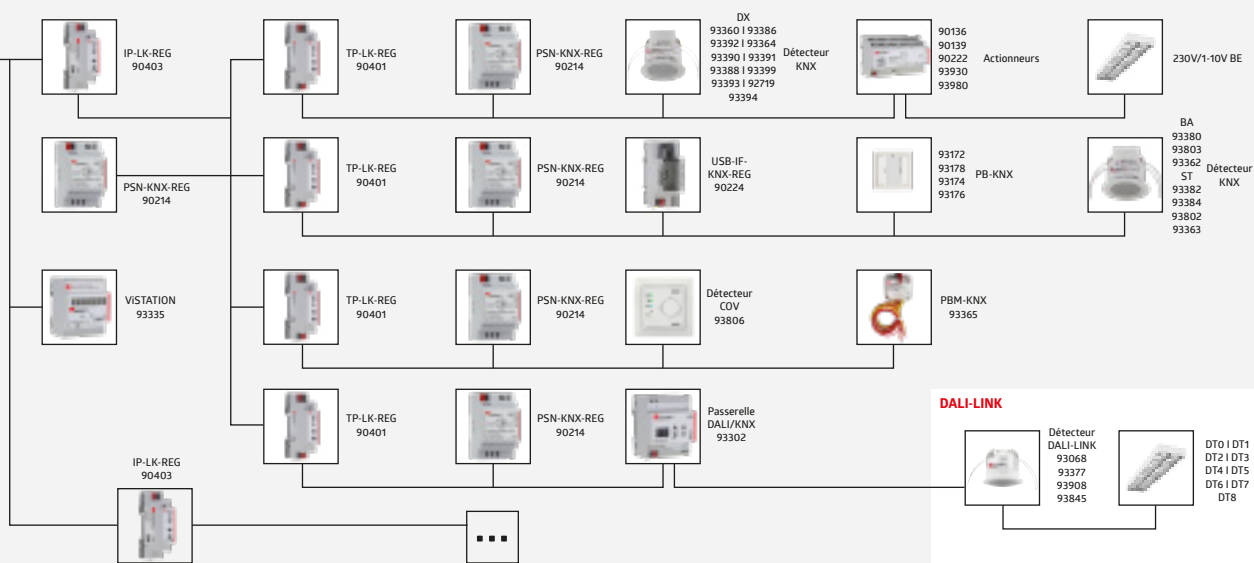

DALI-SYS

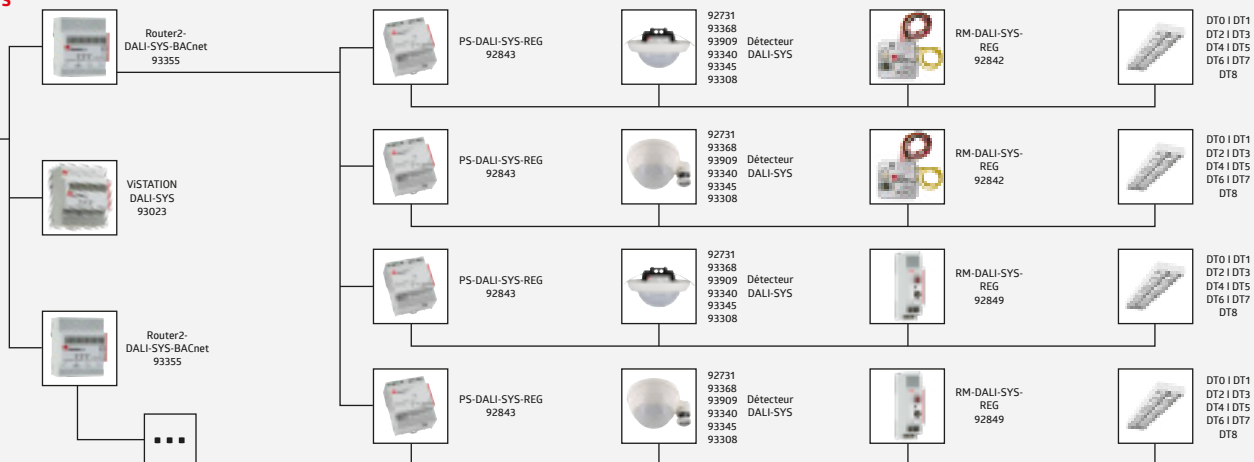

DACO® Données techniques

Broadcast à 1 canal

PD2N-M-DACO DALI-2

PD4N-M-DACO DALI-2



Plus
d'infos en
ligne

Portée (env.) :	max. Ø 10 m en travers max. Ø 6 m de face max. Ø 4m activité assise	max. Ø 24 m en travers max. Ø 8 m de face max. Ø 6,4 m activité assise
Dimensions :	Ø 84 x 85 mm	Ø 106 x 95 mm
Hauteur de montage min./max./recommande :	2 m/5 m/2,5 m	2 m/5 m/2,5 m
Niveau de résistance aux chocs :	IK05	IK04
Type/classe de protection :	IP20/classe II	IP20/classe II
Longueur du câble :	-	-
Numéro d'article :	93452	93460

Données techniques communes

Tension de service : 230 V AC ±10% 50 Hz

Puissance absorbée : 2 W

Portée (env.) 360° :

Lumière d'orientation :
10-30 %/OFF/5 min-60 min/∞

Boîtier : Polycarbonate, résistant aux UV

Appareils soutenus : DT0, DT5, DT6, DT7

Valeur de consigne de la luminosité : 10-2500 Lux

Température ambiante : -25 °C à +55 °C

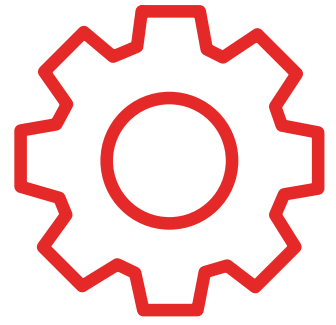

**PD11-M-DACO-FLAT
DALI-2**



**PD9-M-DACO
DALI-2**



**PD4-M-DACO-GH
DALI-2**



DIAGRAMMES DE PORTÉE

PD2N-M-DACO DALI-2

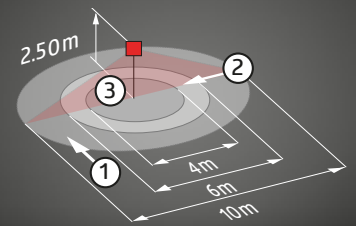

PD4N-M-DACO DALI-2

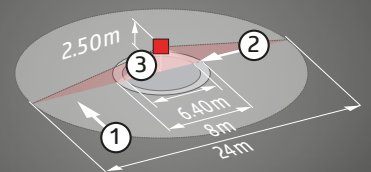

PD11-M-DACO-FLAT DALI-2

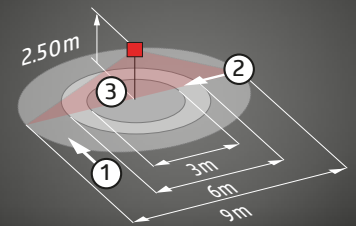

PD9-M-DACO DALI-2

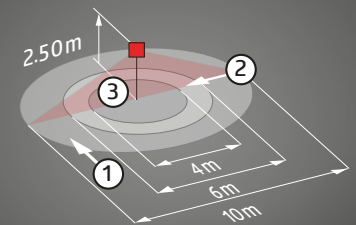

PD4-M-DACO-GH DALI-2

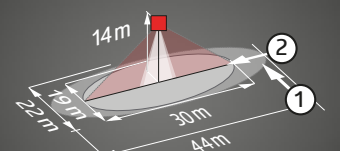

max. Ø 9 m en travers
max. Ø 6 m de face
max. Ø 3 m activité assise

max. Ø 10 m en travers
max. Ø 6 m de face
max. Ø 4 m activité assise

Zone de détection ovale :
30 m x 19 m

Tête de capteur : Ø 43 x 48 mm,
Partie puissance :
240 x 26 x 26 mm

Tête de capteur : Ø 45 x 28 mm,
Partie puissance :
240 x 26 x 26 mm

Ø 101 x 76 mm

2 m/5 m/2,5 m

2 m/5 m/2,5 m

5 m/16 m/14 m

IK02

IK03

IK04

IP20/classe II

IP20/classe II

IP54/classe II

50 cm

50 cm

-

93459

93470

93469

Jusqu'à 8 appareils esclaves

Sortie DALI : 80 mA (garanti), 125 mA (max.),
Mécanisme d'arrêt

Durée de temporisation : 1 min-150 min

Télécommandable avec :
Adaptateur IR pour smartphones, Adaptateur BLE/IR
IR-PD-DALI, IR-PD-DALI-LD
IR-PD-DALI-E, IR-PD-DALI-Mini

DACO® Données techniques

Broadcast à 2 canaux

PD2N-M-DACO-1C DALI-2

Plus
d'infos en
ligne



Portée (env.) :	max. Ø 10 m en travers max. Ø 6 m de face max. Ø 4 m activité assise
Dimensions :	Ø 84 x 85 mm
Niveau de résistance aux chocs :	IK05
Numéro d'article :	93455

Données techniques communes

Tension de service : 230 V AC ±10% 50 Hz	Puissance absorbée : 2 W
Durée de temporisation : 1 min-150 min ; Canaux 2 : 5 min-120 min, Impulsion d'alarme, Impulsion	Lumière d'orientation : 10-30%/OFF/5 min-60 min/∞
Boîtier : Polycarbonate, résistant aux UV	Appareils soutenus : DT0, DT5, DT6, DT7
Hauteur de montage min./max./recommandée : 2 m/5 m/2,5 m	Valeur de consigne de la luminosité : 10-2500 Lux
Type de contact : Canaux 2 : 1x µ-Contact, libre de potentiel, bistable	Adaptateur IR pour smartphones, Adaptateur BLE/IR IR-PD-DALI, IR-PD-DALI-LD, IR-PD-DALI-E IR-PD-DALI-Mini
Type/classe de protection : IP20/classe II	

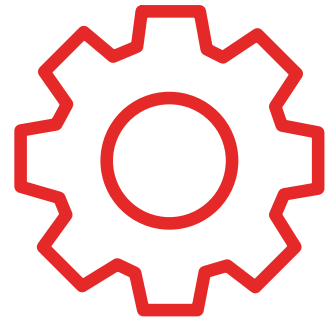

PD4N-M-DACO-1C DALI-2



max. Ø 24 m en travers
max. Ø 8 m de face
max. Ø 6,4 m activité assise

Ø 106 x 95 mm

IK04

93463

DIAGRAMMES DE PORTÉE

PD2N-M-DACO-1C DALI-2

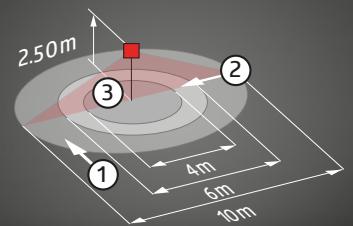

PD4N-M-DACO -1C DALI-2

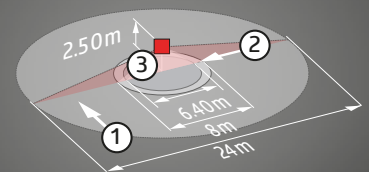

Jusqu'à 8 appareils esclaves

Sortie DALI : 80 mA (garanti), 125 mA (max.),
Mécanisme d'arrêt

Température ambiante : -25 °C à +55 °C

Portée env. 360°

Puissance de commutation :
Canal 2 : 2300 W/cos φ = 1/1150 VA, cos φ = 0,5
300 W LED/max. Courant de pointe à l'enclenchement
I_p (20 ms) = 165 A

Informations sur le produit DACO®

Broadcast

PD2N-M-DACO DALI-2
PD2N-M-DACO-1C DALI-2

PD4N-M-DACO DALI-2
PD4N-M-DACO-1C DALI-2



Informations relatives aux produits	93452/93455	93460/93463
Capteur de lumière télescopique externe, réglable mécaniquement à une hauteur de montage comprise entre 5 et 16 m pour une mesure de la lumière adaptée à l'application	-	-
Mesure de la lumière mixte au moyen d'un capteur de lumière intérieur et extérieur	■/■	■/■
Relais de commutation puissant avec différents modes de fonctionnement, comme par exemple la fonction de coupure pour les ballasts électroniques DALI, la CVC, l'éclairage de tableaux	-/■	-/■
Comprend une borne à ressort prémontée avec décharge de traction et un cache de protection contre les contacts accidentels pour le montage encastré au plafond	■/■	■/■
Accessoires pour montage en surface disponibles en option	■/■	■/■
Accessoires pour montage mural disponibles en option	-	■/■
D'autres accessoires pour l'adaptation des couleurs sont disponibles en option	■/■	■/■

Informations communes sur les produits

Détecteur de présence avec contrôleur d'application DALI intégré pour une commande d'éclairage efficace en énergie

Dynamique de régulation réglable (valeurs minimale et maximale)

Produit certifié DALI-2

La puissance de sortie DALI peut être augmentée avec des accessoires

Alimentation en tension DALI intégrée

Régulation en fonction de la lumière ambiante ou sortie de commutation

Interface DALI pour la commande de ballasts électroniques numériques gradables en mode broadcast

Valeur d'enclenchement réglable

Possibilité de commutation et de variation manuelles via des boutons-poussoirs conventionnels

Dernière valeur - fonction de rappel de la valeur d'enclenchement

La communication IR bidirectionnelle permet une intégration rapide dans la fonction de gestion de projet de l'application B.E.G. One

Valeur de consigne de la luminosité et facteur de réflexion réglables

Toutes les fonctionnalités ne peuvent être activées qu'avec l'adaptateur BLE/IR et un smartphone ou une tablette (Android, iOS)

Vitesse et délai de régulation réglables

Mode semi-automatique, entièrement automatique, régulateur de lumière ou mode présence réglable

Version en tant qu'appareil maître unique, non connectable en réseau



**PD11-M-DACO-FLAT
DALI-2**

**PD9-M-DACO
DALI-2**

**PD4-M-DACO-GH
DALI-2**



93459

93470

93469

-

-

■

uniquement à l'intérieur

uniquement à l'intérieur

uniquement à l'intérieur

-

-

-

-

-

-

■

-

-

-

-

-

-

-

-

CONVIENT POUR

PD2N/PD4N



Hall d'entrée



Salle de conférence



Bureau paysager



Salle de classe

PD4N-C



Couloir



Cage d'escalier

PD4-GH



Parking à étages



Salle de sport



Grande hauteur

Extension de la zone de détection possible avec des appareils esclaves

Affichage de la valeur actuelle du capteur de lumière dans l'application B.E.G. One

Autocontrôle et affichage des erreurs de l'appareil dans l'application B.E.G. One

LED d'état activable/désactivable

Réglage d'usine 10 min de temporisation et 500 lux de valeur de consigne de la luminosité

Fonction couloir - Désactive la possibilité d'éteindre la lumière via le bouton-poussoir

Le nombre de participants DALI peut être déterminé rapidement et de manière fiable grâce au configurateur DALI en ligne de B.E.G.

Le logiciel est rétrocompatible avec la première génération (sauf DSI, double serrure et fonction couloir)

Code PIN

Informations sur le produit DACO®

Multicast

PD4-M-DAA4G

PD4-S-DAA4G



Plus
d'infos en
ligne

Tension :	110-240 V AC 50/60 Hz	du bus DALI, max. 22,5 V DC
Puissance absorbée typique :	env. 2 W	-
Niveau de résistance aux chocs :	IK04	IK04
Télécommandable avec :	Adaptateur BLE/IR	-
Sortie DALI :	jusqu'à 64 ballasts électroniques DALI regroupables en 3 groupes DALI plus éclairage de tableau ou commande CVC	-
Appareils soutenus :	-	-
Durée de temporisation :	1 min-150 min (zones d'éclairage)	-
Lumière d'orientation :	10-30 %/OFF/5 min-60 min/∞	-
Valeur de consigne de la luminosité :	10-2500 Lux	-
Puissance de commutation :	2300 W, $\cos \varphi = 1$ 1150 VA, $\cos \varphi = 0,5$ 300 W LED	-
Type de contact :	Canaux 2 : 1x μ -Contact, libre de potentiel, bistable	-
Durée de temporisation :	5 s-120 min (CVC)	-
Numéro d'article :	92591 92743	92721 92759

Données techniques communes

Température ambiante : -25 °C à +50 °C	Boîtier : Polycarbonate, résistant aux UV	Portée (env.) 360°
Portée (env.) : max. Ø 24 m en travers max. Ø 8 m de face, max. Ø 6,4 m activité assise	Hauteur de montage min./max./recommande : 2 m/5 m/2,5 m	Dimensions : AP = Ø 124 x 85 mm FP = Ø 117 x 100 mm
Type/classe de protection : IP20/classe II		

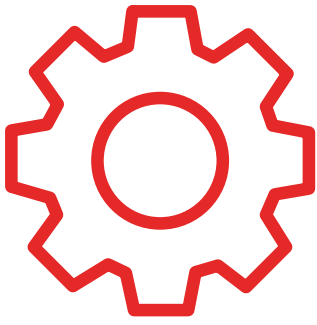

DIAGRAMMES DE PORTÉE

PD4-M-DAA4G

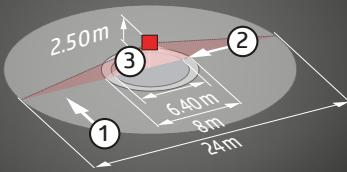

PD4-S-DAA4G

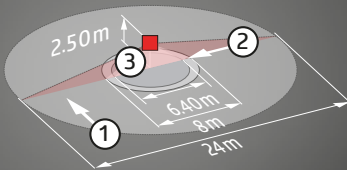

DACO® Informations sur le produit

Multicast

PD4-M-DAA4G

PD4-S-DAA4G



Informations relatives aux produits	92591/92743	92721/92759
Solution DALI compacte et flexible, spécialement conçue pour les salles de conférence, de formation et de classe	■	—
Détecteur de présence ultra-sensible capable d'adresser automatiquement jusqu'à 64 ballasts électroniques DALI et de les commander de manière segmentée via 4 groupes	■	—
Processus de mise en service et de maintenance rapides via une application pour smartphone/tablette (Android, iOS) - aucun outil PC nécessaire	■	—
3 zones de lumière	■	—
A - pour l'éclairage principal avec une régulation constante et segmentée de la lumière via 3 groupes DALI et une commande offset	■	—
B - pour l'éclairage de pupitres ou de tableaux via un groupe DALI séparé	■	—
C - pour l'éclairage de pupitres ou de tableaux via un relais intégré	■	—
Relais de commutation puissant avec différents modes de fonctionnement, comme la fonction de coupure pour les ballasts électroniques DALI, la CVC, l'éclairage de tableaux.	■	—
Possibilité de commutation et de variation manuelles via des boutons-poussoirs conventionnels	■	—
Possibilité d'étendre la zone de détection avec un maximum de 4 appareils esclaves PD4-S-DAA4G	■	—
Toutes les fonctionnalités ne peuvent être activées qu'avec l'adaptateur IR ou l'adaptateur BLE/IR de B.E.G. et un smartphone ou une tablette (Android, iOS)	■	—
Le capteur de lumière extérieur peut pivoter de 45°.	■	—
Pour étendre la zone de détection d'un appareil maître PD4-M-DAA4G/ PD4-M-HCL	—	■
Impulsion de commutation vers l'appareil maître en cas de mouvement détecté, indépendamment de la luminosité ambiante	—	■
Mode test automatique via l'appareil maître	—	■
Plug & Play - aucun paramétrage nécessaire	—	■
Montage facile	—	■
Version en saillie ou encastrée dans le plafond disponible	—	■



CONVIENT POUR

PD4



Salle de conférence



Bureau paysager



BMS DALI-2 Données techniques

Multi-capteurs

PD11-BMS-FLAT DALI-2

PICO-BMS DALI-2



Plus
d'infos en
ligne

Portée (env.) :	max. Ø 9 m en travers max. Ø 6 m de face max. Ø 3 m activité assise	max. Ø 10 m en travers max. Ø 6 m de face max. Ø 4 m activité assise
Dimensions :	Ø 52 x 48 mm	Ø 33 x 27 mm
Surface surveillée en cas de mouvement tangentiel :	63 m ² /2,5 m hauteur de montage	78 m ² /2,5 m hauteur de montage
Niveau de résistance aux chocs :	IK02	IK04
Numéro d'article :	93542	93547

Données techniques communes

Tension de service : du bus DALI, max. 22,5 V DC

Consommation de courant : 7 mA

Température ambiante : -25 °C à +55 °C

Portée env. 360°

Paramétrage : via le bus DALI par une application qui supporte les multi-capteurs DALI selon IEC62386 parties 101, 103, 303 et 304

Type/classe de protection : IP20/classe II

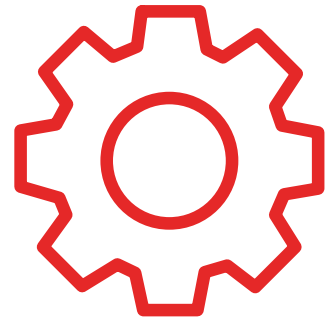

PD2N-BMS DALI-2

PD4N-BMS DALI-2



max. Ø 10 m en travers
max. Ø 6 m de face
max. Ø 4 m activité assise

max. Ø 24 m en travers
max. Ø 8 m de face
max. Ø 6,4 m activité assise

UP= Ø 106 x 42 mm
DE= Ø 83 x 55 mm

Ø 106 x 68 mm

78 m²/2,5 m hauteur de montage

450 m²/2,5 m hauteur de montage

IK05

IK04

93543
93544

93546

Boîtier : Polycarbonate, résistant aux UV

Hauteur de montage min./max./recommandée : 2 m/5 m/2,5 m

Mesure de la lumière : 0-4095 Lux, mesure de la lumière mixte

DIAGRAMMES DE PORTÉE

PD11-BMS-FLAT DALI-2

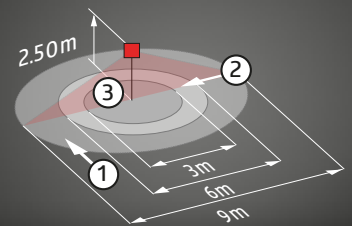

PICO-BMS DALI-2

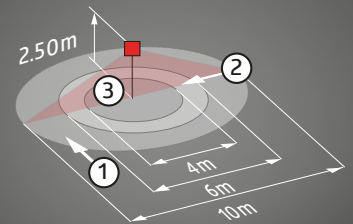

PD2N-BMS DALI-2

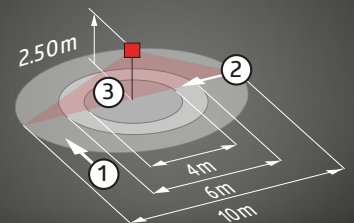

PD4N-BMS DALI-2

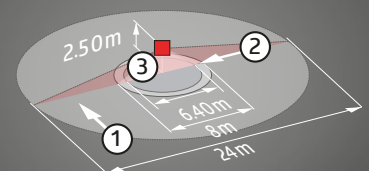

BMS DALI-2 Informations sur le produit

Multi-capteurs

PD11-BMS-FLAT DALI-2

PICO-BMS DALI-2



Informations relatives aux produits	93542	93547
Mesure de la lumière mixte au moyen d'un capteur de lumière interne et externe	–	–
Mesure de la lumière mixte au moyen d'un capteur de lumière interne	■	■
Comprend une borne à ressort prémontée avec décharge de traction et un cache de protection contre les contacts accidentels pour le montage encastré au plafond	■	–
Convient au montage encastré au plafond et au montage encastré	–	–
Conçu pour être intégré dans des luminaires	–	■
Accessoires pour montage en surface disponibles en option	■	–
Accessoires pour montage mural disponibles en option	–	–
D'autres accessoires pour l'adaptation des couleurs sont disponibles en option	■	–

Informations communes sur les produits

DALI-2 Multi-capteur (dispositif d'entrée)

Technologie DALI multi-maître conforme à la norme IEC 62386 partie 103

Produit certifié DALI-2

L'instance 0 fournit des informations sur l'occupation de la pièce et la détection de mouvement conformément à la norme CEI 62386 partie 303 sur le bus DALI.

Tension d'alimentation via le bus DALI

Instance 1 met à disposition les valeurs LUX selon CEI 62386 partie 304 sur le bus DALI

LED de localisation séparée et puissante pour une mise en service rapide et sûre

Le paramétrage est possible via un contrôleur d'application multi-maître requis de n'importe quel fabricant. Ce contrôleur doit être compatible avec les parties 101, 103, 303 et 304 de la norme CEI 62386



PD2N-BMS DALI-2

PD4N-BMS DALI-2



93543/93544

93546

■	■
-	-
■	■
■	■
-	-
■	■
■	■
■	■

CONVIENT POUR

PD11-BMS-FLAT DALI-2



Petit bureau



Couloir



Cage d'escalier



Bureau paysager

PICO-BMS DALI-2



Cage d'escalier



Toilette



Petit bureau



Salle de conférence

PD2N-BMS DALI-2



Parking à étages



Salle de sport

PD4N-BMS DALI-2



Parking à étages



Salle de sport

La zone de détection peut être limitée par des obturateurs

Adaptation individuelle de la sensibilité par capteur PIR

LED d'état activable/désactivable

BMS DALI-2 Données techniques

Multi-capteurs

PD4-BMS-GH-AP DALI-2

LC-Mini 120-BMS DALI-2



Plus
d'infos en
ligne

Portée (env.) :	30 m x 19 m	max. Ø 10 m en travers max. Ø 6 m de face max. Ø 4 m activité assise
Dimensions :	Ø 101 x 76 mm	80 x 70 x 55 mm
Zone de détection :	horizontale 360° ovale (montage au plafond)	horizontale 120° (montage mural)
Hauteur de montage min./max./recommandée :	5 m/16 m/14 m	2 m/3 m/2,5 m
Surface surveillée en cas de mouvement tangentiel :	440 m ² /14 m hauteur de montage	100 m ² /2,5 m hauteur de montage
Type/classe de protection :	IP54/classe II	IP44/classe II
Niveau de résistance aux chocs :	IK04	-
Numéro d'article :	93545	93541

Données techniques communes

Tension de service : du bus DALI, max. 22,5 V DC

Consommation de courant : 7 mA,

Mesure de la lumière : 0-4095 Lux, mesure de la lumière mixte

Type/classe de protection : IP20/classe II

Paramétrage : via le bus DALI par une application qui supporte les multi-capteurs DALI selon IEC62386 parties 101, 103, 303 et 304

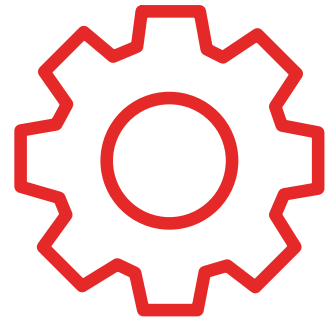

Indoor 180-BMS DALI-2



max. Ø 10 m en travers
max. Ø 3 m de face

70 x 70 x 61 mm

horizontale 180° (montage mural)

1 m/2,2 m/1,1 m

150 m²/1,1 m hauteur de montage

IP20/classe II

IK05

93540

Température ambiante : -25 °C à +55 °C

Boîtier : Polycarbonate, résistant aux UV

DIAGRAMMES DE PORTÉE

PD4-BMS-GH-AP DALI-2

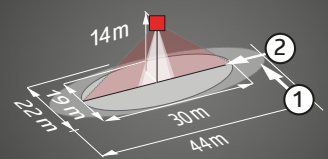

LC-Mini 120-BMS DALI-2

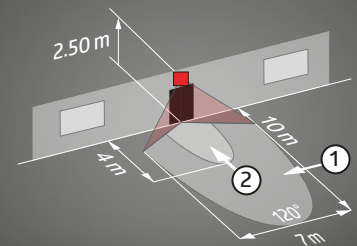

Indoor 180-BMS DALI-2

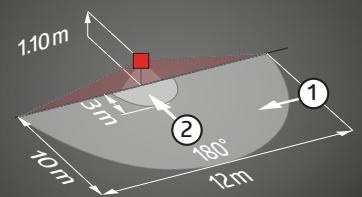

BMS DALI-2 Informations sur le produit

Multi-capteurs

PD4-BMS-GH-AP DALI-2

LC-Mini 120-BMS DALI-2



Informations relatives aux produits	93545	93541
Mesure de la lumière mixte au moyen d'un capteur de lumière interne	–	■
Mesure de la lumière mixte au moyen d'un capteur de lumière externe	■	–
Capteur de lumière télescopique externe, réglable mécaniquement à une hauteur de montage comprise entre 5 et 16 m pour une mesure de la lumière adaptée à l'application	■	–
Accessoires pour montage mural disponibles en option	■	–
Tête sphérique mobile	–	■
À combiner avec un cadre de recouvrement (dimensions recouvrement intérieur 50 x 50 mm) en 5 couleurs différentes	–	–
Utilisable en combinaison avec des plaques centrales dans les systèmes de cadres courants de différents fabricants	–	–
Cadre de recouvrement B.E.G. et plaques centrales disponibles pour combinaison avec d'autres systèmes de cadres	–	–
Les cadres de recouvrement doivent être commandés séparément, disponibles en différentes couleurs	–	–

Informations communes sur les produits

DALI-2 Multi-capteur (dispositif d'entrée)

Technologie DALI multi-maître conforme à la norme IEC 62386 partie 103

Produit certifié DALI-2

L'instance 0 fournit des informations sur l'occupation de la pièce et la détection de mouvement conformément à la norme CEI 62386 partie 303 sur le bus DALI

Tension d'alimentation via le bus DALI

Instance 1 met à disposition les valeurs LUX selon CEI 62386 partie 304 sur le bus DALI

LED de localisation séparée et puissante pour une mise en service rapide et sûre

Le paramétrage est possible via un contrôleur d'application multi-maître requis de n'importe quel fabricant. Ce contrôleur doit être compatible avec les parties 101, 103, 303 et 304 de la norme CEI 62386



Indoor 180-BMS DALI-2



93540

■

-

-

-

-

■

■

■

■

La zone de détection peut être limitée par des lamelles de recouvrement

Adaptation individuelle de la sensibilité par capteur PIR

LED d'état activable/désactivable

CONVIENT POUR

PD4-BMS-GH-AP DALI-2



Grande hauteur



Salle de sport

LC-Mini 120-BMS DALI-2



Extérieur



Parking à étages

Indoor 180-BMS DALI-2



Couloir



Cage d'escalier

DALI-LINK Données techniques

Multi-capteurs

PD11-DALI-LINK-FLAT

PICO-DALI-LINK



Plus
d'infos en
ligne

Portée (env.) :	max. Ø 9 m en travers max. Ø 6 m de face max. Ø 3 m activité assise	max. Ø 10 m en travers max. Ø 6 m de face max. Ø 4 m activité assise
Dimensions :	Ø 52 x 48 mm	Ø 33 x 27 mm
Hauteur de montage min./max./recommande :	2 m/10 m/2,5 m	2 m/5 m/2,5 m
Puissance absorbée typique :	env. 0,4 W	-
Consommation de courant :	4 mA	2 mA
Niveau de résistance aux chocs :	IK02	IK04
Type/classe de protection :	IP20/classe II	IP20/classe II
Télécommandable avec :	R-PD-DALI-Mini	-
Connexions et câbles :	0,5-2,5 mm ² pour conducteurs rigides	-
Durée de temporisation :	1 s-120 min	-
Lumière d'orientation :	5-100 %/1 min-120 min/∞	-
Numéro d'article :	93068	93908

Données techniques communes

Tension de service : du bus DALI, max. 22,5 V DC

Boîtier : Polycarbonate, résistant aux UV

Valeur de consigne de la luminosité : 10-2500 Lux

Type/classe de protection : IP20/classe II

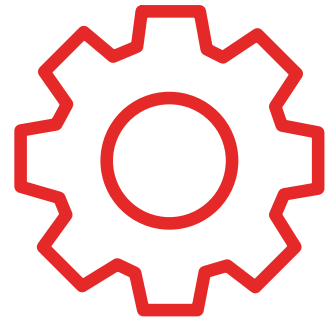

PD4N-DALI-LINK

PD4-DALI-LINK-GH-AP



max. Ø 24 m en travers
max. Ø 8 m de face
max. Ø 6,4 m activité assise

Zone de détection ovale :
30 m x 19 m

Ø 106 x 68 mm

Ø 101 x 76 mm

2 m/10 m/2,5 m

5 m/16 m/14 m

-

-

7 mA

7 mA

IK04

IK04

IP20/classe II

IP54/classe II

R-PD-DALI-Mini

-

-

-

1 s-120 min

1 s-120 min

5-100 %/1 min-120 min/∞

5-100 %/1 min-120 min/∞

93377

93845

DIAGRAMMES DE PORTÉE

PD11-DALI-LINK-FLAT

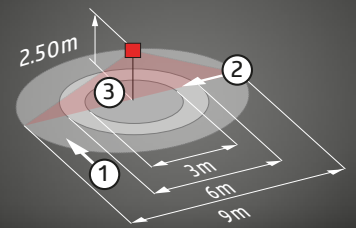

PICO-DALI-LINK

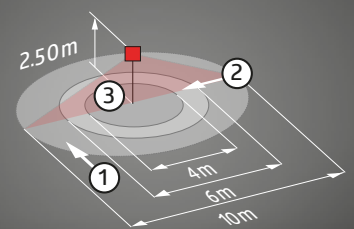

PD4N-DALI-LINK

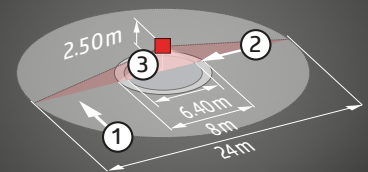

PD4-DALI-LINK-GH-AP

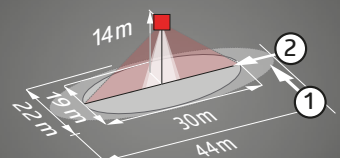

Portée : (env.) 360°

Température ambiante : -25 °C à +50 °C

DALI-LINK Informations sur le produit

Multi-capteurs

PD11-DALI-LINK-FLAT

PICO-DALI-LINK



Informations relatives aux produits	93068	93908
LED de localisation séparée et puissante pour une mise en service rapide et sûre	■	–
Mesure de la lumière mixte au moyen d'un capteur de lumière interne et externe	–	–
Mesure de la lumière mixte au moyen d'un capteur de lumière interne	■	■
Mesure de la lumière mixte au moyen d'un capteur de lumière externe	–	–
Capteur de lumière télescopique externe, réglable mécaniquement à une hauteur de montage comprise entre 5 et 16m, pour une mesure de la lumière adaptée à l'application	–	–
Comprend une borne à ressort prémontée avec décharge de traction et un cache de protection contre les contacts accidentels pour le montage encastré au plafond	■	–
Convient pour un montage en surface	–	–
Convient au montage encastré au plafond et au montage encastré	–	–
Conçu pour être intégré dans des luminaires	–	■
Accessoires pour montage en surface disponibles en option	■	–
Accessoires pour montage mural disponibles en option	–	–
D'autres accessoires pour l'adaptation des couleurs sont disponibles en option	■	■

Informations communes sur les produits

DALI multi-capteur (contrôleur d'application)

Mode semi-automatique, entièrement automatique ou interrupteur crépusculaire

Tension d'alimentation via le bus DALI

Régulation en fonction de la lumière ambiante ou sortie de commutation

Intégration parfaite dans le système de commande d'éclairage B.E.G. DALI LUXOMAT®net DALI-LINK en tant que concept modulaire multi-maître

Guided Light, Soft-StartPLUS, lumière d'orientation PLUS

Fonctionnement maître-esclave pour étendre la zone de détection

Programme d'usine pour un contrôle simple de l'installation



PD4N-DALI-LINK

PD4-DALI-LINK-GH-AP



93377	93845
■	■
■	-
-	-
-	■
-	■
■	-
-	■
-	■
-	-
■	-
■	■
■	-

CONVIENT POUR

PD11-DALI-LINK-FLAT



Hall d'entrée



Salle de conférence



Bureau paysager



Bureau paysager

PICO-DALI-LINK



Couloir



Cage d'escalier

PD4N-DALI-LINK



Parking à étages



Salle de sport



Grande hauteur

PD4-DALI-LINK-GH-AP



Grande hauteur



Salle de sport

La mise en service de la solution LUXOMAT[®]net DALI-LINK de B.E.G. s'effectue via une application gratuite et le module bouton-poussoir PBM-DALI-LINK-4W-BLE.

Toutes les fonctions ne peuvent être activées qu'avec des accessoires de la gamme de produits B.E.G. LUXOMAT[®]net DALI-LINK

La zone de détection peut être limitée par des obturateurs

Adaptation individuelle de la sensibilité par capteur PIR

LED d'état activable/désactivable

DALI-LINK Données techniques

Bouton-poussoir/Appareils de système/appareils de système

PBM-DALI-LINK-4W-BLE

PBM-DALI-LINK-4W



Plus
d'infos en
ligne

Tension :	du bus DALI, max. 22,5 V DC	du bus DALI, max. 22 V
Dimensions :	38 x 38 x 14 mm	38 x 38 x 12 mm
Tension de sortie :	-	-
Paramétrage :	Paramétrage par smartphone avec l'application DALI-LINK (iOS/Android)	par commutateurs DIP, commutateurs HEX, DALI-LINK App
Puissance absorbée typique :	-	-
Consommation de courant :	7 mA	7 mA
Température ambiante :	-25 °C à +50 °C	-25 °C à +50 °C
Boîtier :	Polycarbonate	Polycarbonate, résistant aux UV
Type/classe de protection :	IP20/classe II	IP20/classe II
Longueur du câble :	max. 50 cm	50 cm
Connexions et câbles :	-	-
Puissance de commutation :	-	-
Type de contact :	-	-
Durée de temporisation :	1 min-150 min (uniquement en mode CVC)	1 min-150 min (uniquement en mode CVC)
Délai d'enclenchement :	-	-
Fréquence :	2,4 GHz bande ISM, GFSK 3 dBm	-
Courant nominal :	-	-
Courant nominal (max.) :	-	-
Numéro d'article :	92732	93396

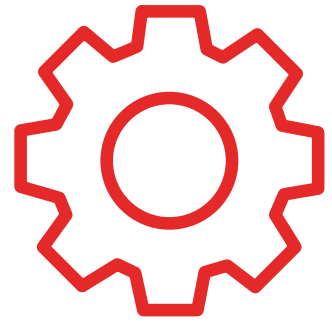

l'exploitation

PS-DALI-LINK-FP

PS-DALI-LINK-USB-REG

RM-DALI-LINK-1C-REG



110-277 V AC 50/60 Hz	230 V AC -15/+10% 50/60 Hz	du bus DALI, max. 22,5 V DC
240 x 26 x 26 mm	(4 TE) 90 x 72 x 64 mm	(1 TE) 85 x 18 x 63 mm
16 V DC (DALI, typique)	16 V DC	-
-	-	PBM-DALI-LINK-4W-BLE + Smartphone avec application DALI-LINK (iOS/Android)
3,3 W	6 W	-
-	-	10 mA
-5 °C à +45 °C	-5 °C à +45 °C	-25 °C à +50 °C
Polycarbonate + Mélange ABS	Polyamid, résistant aux UV	Polycarbonate, résistant aux UV
IP20/classe II	IP20/classe II	IP20/classe II
-	-	-
0,25-2,5 mm ² pour conducteurs rigides	USB	-
-	-	3000 W, cos φ = 1 1500 VA, cosφ= 0,5
-	-	μ-Contact, contact à fermeture (NO)
1 s-120 min	1 s-120 min	1 min-150 min (uniquement en mode Cutoff et CVC)
-	-	1 min-150 min (uniquement en mode CVC)
-	-	-
100 mA	-	-
120 mA	210 mA	-

92846

93189

93807



DALI-LINK Informations sur le produit

Bouton-poussoir

PBM-DALI-LINK-4W-BLE

PBM-DALI-LINK-4W

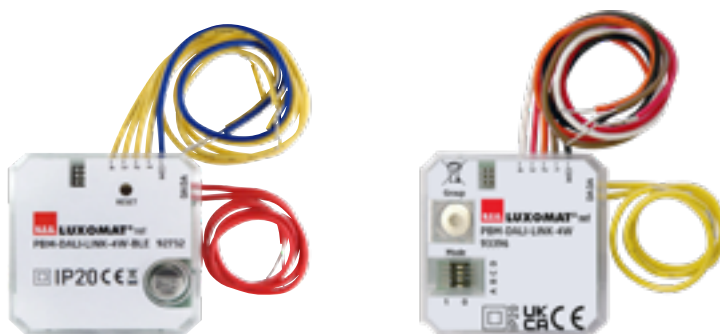

Informations relatives aux produits	92732	93396
Interface BLE intégrée pour la mise en service et la commande en cours de fonctionnement	■	—
Commutateurs DIP et HEX pour un paramétrage rapide avec des fonctions de base	—	■

Informations communes sur les produits

Module bouton-poussoir DALI (contrôleur d'application)	Buzzer intégré pour la localisation à l'état monté
4 entrées configurables à volonté pour des contacts de bouton-poussoir et de commutation sans potentiel	Conçu pour un montage derrière des inserts encastrés dans des boîtes d'encastrement
Tension d'alimentation via le bus DALI	Technologie DALI multi-maître conforme à la norme IEC 62386 partie 103
Toutes les fonctions ne peuvent être activées qu'avec des accessoires de la gamme de produits B.E.G. LUXOMAT®net DALI-LINK	La mise en service de la solution LUXOMAT®net DALI-LINK de B.E.G. s'effectue via une application gratuite et le module bouton-poussoir PBM-DALI-LINK-4W-BLE
Programme d'usine pour un contrôle simple de l'installation	Modes de fonctionnement : normal, cage d'escalier ou scénario



DALI-LINK Informations sur le produit

Appareils de système/appareils d'exploitation

PS-DALI-LINK-
USB-REG

PS-DALI-LINK-DE



Informations relatives aux produits	93189	92846
Produit certifié DALI-2	–	■
La puissance de sortie DALI peut être augmentée avec des accessoires	–	■
Contrôle de la température intégré	–	■
Interface USB intégrée pour une possibilité d'extension à la solution de gestion de l'éclairage en réseau B.E.G. LUXOMAT®net DALI-SYS	■	–
Convient pour un montage encastré au plafond	–	■
Convient pour un montage en surface	–	■
Convient pour un montage sur un rail DIN	■	–

Informations communes sur les produits

Alimentation en tension de bus pour B.E.G. LUXOMAT®net DALI-LINK

Détection de court-circuit intégrée

Le nombre de participants DALI peut être déterminé rapidement et de manière fiable grâce au Configurateur DALI en ligne de B.E.G.

La mise en service de la solution LUXOMAT®net DALI-LINK de B.E.G. s'effectue via une application gratuite et le module bouton-poussoir PBM-DALI-LINK-4W-BLE

LED intégrée pour visualiser les informations de fonctionnement

RM-DALI-LINK-1C-REG



93807

Module relais DALI avec un canal de commutation pour le montage sur rail DIN

■

Relais puissant, sans potentiel, avec une capacité de charge de courant d'appel élevée

■

Contrôleur d'application intégré avec différents modes de fonctionnement

■

Modes de fonctionnement : standard, Cutoff, CVC, impulsion, alarme

■

Commutateurs DIP et HEX pour une mise en service rapide avec les fonctions de base

■

Toutes les fonctions ne peuvent être activées qu'avec des accessoires de la gamme de produits B.E.G. LUXOMAT®net DALI-LINK

■



DALI-SYS Données techniques

Multi-capteurs

PD11-DALI-SYS-FLAT

PICO-DALI-SYS



Plus
d'infos en
ligne

Portée (env.) :	max. Ø 9 m en travers max. Ø 6 m de face max. Ø 3 m activité assise	max. Ø 10 m en travers max. Ø 6 m de face max. Ø 4 m activité assise
Dimensions :	Ø 52 x 48 mm	Ø 33 x 27 mm
Consommation de courant :	7 mA	2 mA
Hauteur de montage min./max./recommande :	2m/5 m/2,5m	2 m/5 m/2,5 m
Surface surveillée en cas de mouvement tangentiel :	63 m ² /2,5 m hauteur de montage	78 m ² /2,5 m hauteur de montage
Niveau de résistance aux chocs :	IK02	IK04
Valeur de consigne de la luminosité :	10-2500 Lux	5-2500 Lux
Numéro d'article :	92731	93909

Données techniques communes

Tension de service : du bus DALI, max. 22,5 V DC

Portée : (env.) 360°

Durée de temporisation : 1 s-120 min

Type/classe de protection : IP20/classe II

Paramétrage :
B.E.G. DALI-SYS ROUTER/B.E.G. DALI-SYS PC-Tools

Lumière d'orientation :
5-100 %/1 min-120 min/∞

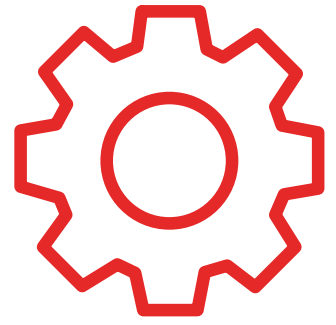

PD2N-DALI-SYS FP/EN

PD4N-DALI-SYS



max. Ø 10 m en travers
max. Ø 6 m de face
max. Ø 4 m activité assise

Ø 106 x 42 mm
Ø 83 x 55 mm

3 mA

2 m/5 m/2,5 m

78 m²/2,5 m hauteur de montage

IK05

5-2500 Lux

93369
93368

max. Ø 24 m en travers
max. Ø 8 m de face
max. Ø 6,4 m activité assise

Ø 106 x 68 mm

7 mA

2 m/10 m/2,5 m

450 m²/2,5 m hauteur de montage

IK04

10-2500 Lux

93340

DIAGRAMMES DE PORTÉE

PD11-DALI-SYS-FLAT

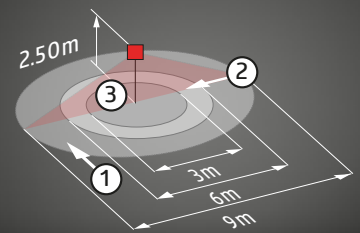

PICO-DALI-SYS

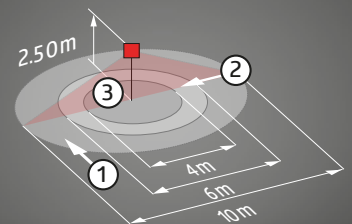

PD2N-DALI-SYS DE/UP

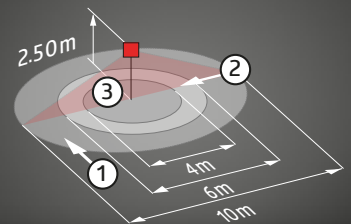

PD4N-DALI-SYS

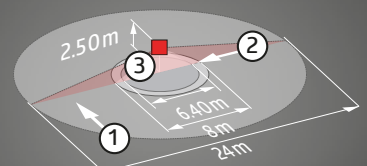

Boîtier : Polycarbonate, résistant aux UV

Température ambiante : -25 °C à +50 °C

DALI-SYS Informations sur le produit

Multi-capteurs

PD11-DALI-SYS-FLAT

PICO-DALI-SYS



Informations relatives aux produits	92731	93909
Mesure de la lumière mixte au moyen d'un capteur de lumière interne	■	■
Mesure de la lumière mixte au moyen d'un capteur de lumière interne et externe	-	-
LED de localisation séparée et puissante pour une mise en service rapide et sûre	■	-
Conçu pour être intégré dans des luminaires	-	■
Convient pour un montage encastré au plafond	■	-
Comprend une borne à ressort prémontée avec décharge de traction et un capuchon de protection contre les contacts accidentels pour le montage encastré au plafond	■	-
Convient pour un montage encastré	-	-
Accessoires pour montage en surface disponibles en option	■	-
Accessoires pour montage mural disponibles en option	-	-
D'autres accessoires pour l'adaptation des couleurs sont disponibles en option	■	-

Informations communes sur les produits

DALI multi-capteur (contrôleur d'application)

Mode semi-automatique, entièrement automatique ou interrupteur crépusculaire

Tension d'alimentation via le bus DALI

Régulation en fonction de la lumière ambiante ou sortie de commutation

Intégration parfaite dans le système évolutif B.E.G. LUXOMAT®net DALI-SYS

Guided Light, Soft-StartPLUS, lumière d'orientation PLUS

Fonctionnement maître-esclave pour étendre la zone de détection

Programme d'usine pour un contrôle simple de l'installation



PD2N-DALI-SYS FP/EN

PD4N-DALI-SYS



93369/93368	93340
-	-
■/■	■
■/■	■
-	-
■/-	■
■/-	■
-/■	■
■	■
■	■
■	■

CONVIENT POUR

PD11-DALI-SYS-FLAT



Petit bureau



Couloir



Cage d'escalier



Bureau paysager

PICO-DALI-SYS



Cage d'escalier



Toilette



Petit bureau



Salle de conférence

PD2N-DALI-SYS FP/EN



Parking à étages



Salle de sport

PD4N-DALI-SYS



Parking à étages



Salle de sport

La mise en service de la solution LUXOMAT®net DALI-SYS de B.E.G. se fait par B.E.G.

Toutes les fonctions ne peuvent être activées qu'avec des accessoires de la gamme de produits B.E.G. LUXOMAT®net DALI-SYS

La zone de détection peut être limitée par des obturateurs

Adaptation individuelle de la sensibilité par capteur PIR

LED d'état activable/désactivable

DALI-SYS Données techniques

Multi-capteurs

PD4-DALI-SYS-GH

LC-plus-DALI-SYS 280



Plus
d'infos en
ligne

Portée (env.) :	30 m x 19 m	max. 16 m en travers max. 9 m de face
Dimensions :	Ø 101 x 76 mm	110 x 68 x 78 mm
Paramétrage :	-	-
Hauteur de montage min./max./recommande :	5 m/16 m/14 m	2 m/3 m/2,5 m
Surface surveillée en cas de mouvement tangentiel :	440 m ² /14 m hauteur de montage	620 m ² /2,5 m hauteur de montage
Niveau de résistance aux chocs :	IK04	IK02
Durée de temporisation :	1 s-120 min	1 s-120 min
Lumière d'orientation :	5-100 %/1 min-120 min/∞	5-100 %/1 min-120 min/∞
Valeur de consigne de la luminosité :	10-2500 Lux	10-2500 Lux
Longueur du câble :	-	-
Numéro d'article :	93345	93308

Données techniques communes

Tension de service : du bus DALI, max. 22,5 V DC

Portée : (env.) 360°

Température ambiante : -25 °C à +50 °C

Consommation de courant : 7 mA

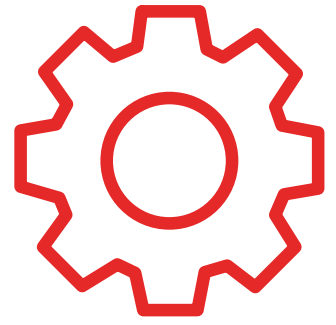

PBM-DALI-SYS-4W



DIAGRAMMES DE PORTÉE

PD4-DALI-SYS-GH

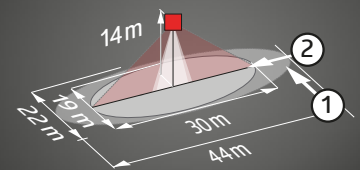

LC-plus-DALI-SYS 280

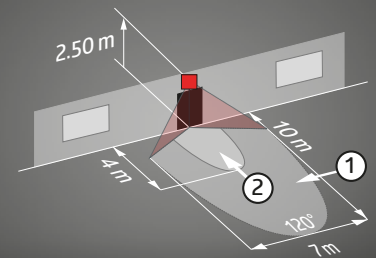

-
38 x 38 x 12 mm
par commutateurs DIP, commutateurs HEX, B.E.G. Router DALI
-
-
-
1 min-150 min (uniquement en mode CVC)
-
5-2500 Lux
max. 50 cm
92842

Boîtier : Polycarbonate, résistant aux UV

DALI-SYS Informations sur le produit

Multi-capteurs

PD4-DALI-SYS-GH

LC-plus-DALI-SYS 280



Informations relatives aux produits

93345

93308

Tête sphérique mobile

–

■

Capteur de lumière télescopique externe, réglable mécaniquement à une hauteur de montage comprise entre 5 et 16 m, pour une mesure de la lumière adaptée à l'application

■

–

Informations communes sur les produits

Tension d'alimentation via le bus DALI

Régulation en fonction de la lumière ambiante ou sortie de commutation

Intégration parfaite dans le système évolutif B.E.G. LUXOMAT®net DALI-SYS

Guided Light, Soft-StartPLUS, lumière d'orientation PLUS

LED de localisation séparée et puissante pour une mise en service rapide et sûre

Programme d'usine pour un contrôle simple de l'installation

Fonctionnement maître-esclave pour étendre la zone de détection

Toutes les fonctions ne peuvent être activées qu'avec des accessoires de la gamme de produits B.E.G. LUXOMAT®net DALI-SYS



PBM-DALI-SYS-4W



Informations relatives aux produits

92842

Dispositif d'entrée binaire DALI pour une utilisation dans des boîtes encastrées



4 entrées configurables à volonté pour des contacts de bouton-poussoir et de commutation sans potentiel



Intégration parfaite dans le système évolutif B.E.G. LUXOMAT®net DALI-SYS



Modes de fonctionnement : normal, cage d'escalier ou scénario



LED intégrée pour la localisation à l'état démonté



Buzzer intégré pour la localisation à l'état monté



Commutateurs DIP et HEX pour une mise en service rapide avec les fonctions de base



Toutes les fonctions ne peuvent être activées qu'avec des accessoires de la gamme de produits B.E.G. LUXOMAT®net DALI-SYS



CONVIENT POUR

PD4-DALI-SYS-GH



Grande hauteur



Salle de sport



Entrepôt

LC-plus-DALI-SYS 280



Couloir



Cage d'escalier



Extérieur

DALI-SYS Données techniques

Appareils de système

ROUTER2-DALI-SYS-
BACnet-REG

ROUTER2-DALI-SYS-REG



Plus
d'infos en
ligne

Tension :	5 V DC	5 V DC
Dimensions :	(4 TE) 90 x 72 x 64 mm	(4 TE) 90 x 72 x 64 mm
Paramétrage :	Via un serveur web intégré et un navigateur web compatible	Via un serveur web intégré et un navigateur web compatible
Tension de sortie :	-	-
Puissance absorbée typique :	< 5 W	max. 5 W
Température ambiante :	0 °C à +45 °C	0 °C à +45 °C
Boîtier :	Polyamide, résistant aux UV	Polyamide, résistant aux UV
Type/classe de protection :	IP20/classe II	IP20/classe II
Connexions et câbles :	4 x USB, 1 x LAN	4 x USB, 1 x LAN
Courant nominal (max.) :	-	-
Numéro d'article :	93355	93480

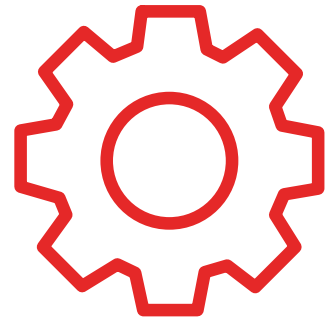

**PS-DALI-SYS-
USB-REG**

**ViSTATION-
DALI-SYS-REG**

**VPN Remote
Hardware RUT950**



230 V AC -15/+10% 50/60 Hz	5 V DC	9-30 V DC
(4 TE) 90 x 72 x 64 mm	(4 TE) 90 x 72 x 64 mm	106 x 80 x 46 mm
Touche de fonction de mise à jour du firmware, B.E.G. PC-Tools	-	-
16 V DC	-	-
6 W	max. 5 W	max. 5 W
+5 °C à +45 °C	0 °C à +45 °C	-40 °C à +75 °C
Polyamide, résistant aux UV	Polyamide, résistant aux UV	Aluminium
IP20/classe II	IP54/classe II	
0,2 ... 4,0 mm ² rigide 0,25 ... 2,5 mm ² fils fins (avec ou sans embout), USB	-	-
210 mA	-	-
92843	93023	99120



DALI-SYS Informations sur le produit

Appareils de système

ROUTER2-DALI-SYS-
BACnet-REG

ROUTER2-DALI-SYS-REG



Informations relatives aux produits	93355	93480
Appareil certifié BTL	■	—
Interface BACnet/IP intégrée	■	—
Type d'appareil BACnet B-ASC (Application Specific Controller)	■	—
Type d'appareil BACnet B-GW (passerelle)	■	—
Objets BACnet générés dynamiquement	■	—
Sorties BACnet multi-états pour le contrôle de scénarios et le contrôle automatique	■	—
Sorties analogiques BACnet pour outrepasser la valeur de variation	■	—
Entrées analogiques BACnet pour la demande d'état des valeurs de variation	■	—
Entrées numériques BACnet pour les demandes d'état de présence	■	—
Entrées numériques BACnet pour les interrogations sur l'état des appareils	■	—

Informations communes sur les produits

Routeur avec serveur web intégré et contrôleur d'application pour montage sur rail DIN conforme à DIN EN 60715

4 ports USB pour la commande de jusqu'à 4 contrôleurs d'application avec bloc d'alimentation DALI intégré de B.E.G. vendus séparément

1 connexion LAN pour la mise en réseau de jusqu'à 100 appareils, jusqu'à 400 lignes DALI interconnectées possibles

Gestion centrale des paramètres, adresses, groupes et scénarios de tous les participants DALI en réseau

Logique d'application décentralisée dans les multi-capteurs et les boutons-poussoirs
Le routeur ne prend en charge que les fonctions de niveau supérieur

Gestion des utilisateurs et des droits pour différents rôles

Fonction de routage des événements pour pouvoir réaliser des zones d'éclairage sur plusieurs lignes DALI

Gestionnaire de mise à jour pour la mise à jour du firmware du routeur via LAN/WAN

Assistance à la planification gratuite de B.E.G.

Outils d'analyse et de diagnostic pour la recherche d'erreurs

Gestionnaire de luminaires de secours DALI

Fonction d'éclairage d'accompagnement étendue GUIDED LIGHT PLUS (interligne DALI)

Les petits travaux d'entretien (p. ex. le remplacement des lampes) peuvent être effectués de manière autonome par un technicien domestique ou un électricien local.

Ventilateur de haute qualité avec régulation automatique de la vitesse de rotation

Option de maintenance à distance via une connexion VPN existante ou fournie par B.E.G.

Surveillance de la température du processeur principal et du boîtier

Alimentation en tension 5VDC/2A fournie séparément pour montage sur rail DIN (~18mm) incluse

Inclus 4 câbles de connexion USB (0,5m) et 1 câble LAN (0,5m)

Peut être utilisé via les navigateurs web compatibles de n'importe quel appareil (smartphone, tablette, PC)

Mise en service par B.E.G. (payante)

Horloge en temps réel intégrée

Indication d'état par LED



DALI-SYS Informations sur le produit

Appareils de système

ViSTATION- DALI-SYS-REG



Informations relatives aux produits	93023
Virtual Interface Station - Le serveur de visualisation et de commande à distance pour le système de gestion de l'éclairage B.E.G. LUXOMAT®net DALI-SYS	■
Surveillance énergétique de tous les luminaires (calculée)	■
Plan d'ensemble 2D et/ou vue en tuiles avec données spécifiques au client (des frais de service séparés s'appliquent pour la conception graphique)	■
Pour jusqu'à 100 routeurs DALI-SYS par LAN	■
Visualisation centrale des données d'éclairage, de présence et d'erreur	■
Possibilité de surcommander manuellement des zones d'éclairage individuelles	■
Possibilité de surcommande manuelle à l'aide de la fonction scénarios	■
Gestion des utilisateurs et des droits pour un contrôle individuel de certaines pièces	■
Utilisable via les navigateurs web compatibles de n'importe quel terminal (smartphone, tablette, PC)	■
Alimentation en tension 5VDC/2A fournie séparément pour montage sur rail DIN (~18mm) incluse	■
Préconfiguré pour les techniciens du bâtiment avec tous les droits	■
Accès d'administration préconfiguré pour la gestion des utilisateurs	■
Horloge hebdomadaire (service NTP externe requis)	■
Programme de calendrier, remplace l'horloge hebdomadaire pour les jours indiqués (service NTP externe requis)	■
Programme astro, par ex. pour les événements au lever ou au coucher du soleil (service NTP externe requis)	■
Afficher un rapport d'état, par exemple pour lister l'état de tous les participants DALI	■
Envoyer régulièrement le rapport d'état par e-mail (serveur SMTP externe requis)	■

Interface
ViStation

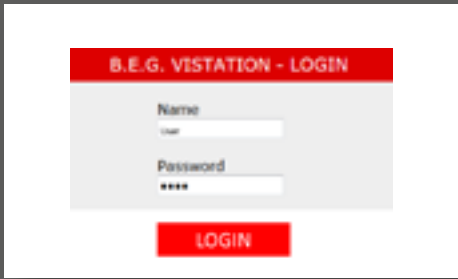

**BÂTIMENTS
INTELLIGENTS**
**SURVEILLANCE
DE L'ÉNERGIE**



Informations/données sur les produits DALI-SYS

appareils d'exploitation

PS-DALI-SYS- USB-REG



Informations relatives aux produits	92843
Bloc d'alimentation DALI avec interface USB intégrée pour montage sur rail DIN	■
Comme solution isolée ou pour une intégration parfaite dans B.E.G. LUXOMAT®net DALI-SYS	■
Contrôleur d'application intégré pour l'adressage de jusqu'à 64 participants DALI	■
Fonction de mise à jour via un bouton-poussoir intégré et une interface USB	■
Antennes LTE et Wi-Fi incluses pour le montage à l'extérieur des armoires électriques	■
LED intégrée pour visualiser les informations de fonctionnement	■
Toutes les fonctions ne peuvent être activées qu'avec des accessoires de la gamme de produits B.E.G. LUXOMAT®net DALI-SYS	■

VPN Remote Hardware RUT950



Informations relatives aux produits	99120
Routeur LTE pour montage sur rail DIN	■
Mise en service immédiate avec un logiciel préconfiguré pour les applications DALI-SYS de B.E.G.	■
Fourniture de services : NTP, DHCP, BEG-VPN	■
Carte SIM intégrée avec 500 Mo de données	■
Antennes LTE et WiFi incluses pour le montage à l'extérieur des armoires électriques	■
Inclut une alimentation électrique 230VAC-9VDC (1A) fournie séparément	■
3 connexions LAN pour l'infrastructure IT de B.E.G. DALI-SYS	■
1 connexion WAN pour une intégration sûre et simple dans l'infrastructure informatique interne (possibilité d'accès à B.E.G. ViSTATION-DALI-SYS)	■

RM-DALI-SYS-1C-REG



Plus
d'infos en
ligne

Tension :	du bus DALI, max. 22 V DC
Dimensions :	(1 TE) 85 x 18 x 63 mm
Paramétrage :	par commutateurs DIP, commutateurs HEX, B.E.G. Router DALI
Consommation de courant :	10 mA
Type/classe de protection :	IP20/classe II
Température ambiante :	-25 °C à +50 °C
Boîtier :	Polyamide, résistant aux UV
Puissance de commutation :	3000 W, $\cos \phi = 1$ 1500 VA, $\cos \phi = 0,5$
Type de contact :	μ -Contact, contact à fermeture NO
Durée de temporisation :	1 min-150 min (uniquement en mode Cutoff et CVC)
Délai d'enclenchement :	1 min-150 min (uniquement en mode CVC)
Numéro d'article :	92849

Informations relatives aux produits	92849
Module relais DALI avec un canal de commutation pour le montage sur rail DIN	■
Relais puissant, sans potentiel, avec une capacité de charge de courant d'appel élevée	■
Intégration parfaite dans le système évolutif B.E.G. LUXOMAT®net DALI-SYS	■
Contrôleur d'application intégré avec différents modes de fonctionnement	■
Modes de fonctionnement : standard, Cutoff, CVC, impulsion, alarme	■
Commutateurs DIP et HEX pour une mise en service rapide avec les fonctions de base	■
Toutes les fonctions ne peuvent être activées qu'avec des accessoires de la gamme de produits B.E.G. LUXOMAT®net DALI-SYS	■

B.E.G.

The lighting control professionals



Passerelle DALI/ KNX

pour une gestion économique
et intelligente de l'éclairage

- Réunit les avantages du bus DALI et KNX
- Réduction des coûts d'installation
- Mode scénarios et contrôle RVB/TW inclus
- Contrôle jusqu'à 64 ballasts électroniques en 16 groupes
- Flexibilité et sécurité de fonctionnement accrues



KNX[®]

 Digital Illumination
Interface Alliance



beg-luxomat.com

B.E.G. Brück Electronic GmbH
Gerberstraße 33 · D-51789 Lindlar
T +49 2266 90 121 0
F +49 2266 90 121 50
E-mail : vertrieb@beg.de

B.E.G. Belgium bv/srl
Intercity Business Park
General De Wittelaan 17 C
B-2800 Mechelen
T +32 38 87 81 00
F +32 38 87 41 00
E-mail : luxomat@beg-belgium.be

B.E.G. Brück Electronic CZ s.r.o.
Thákurova 531/4 · CZ-160 00 Praha 6
T +420 23 33 23 089
F +420 27 20 48 494
E-mail : info@beg-luxomat.cz

B.E.G. Danmark ApS
Kokbjerg 14 · DK-6000 Kolding
T +45 76 31 40 00
E-mail : info@beg.dk

B.E.G. Hispania S.L.U.
Central:
Avgda. de Cornellà, 140 - 8^º2^a
08950 Esplugues de Llobregat (Barcelona)
T +34 93 01 81 609
F +34 93 68 14 190
E-mail : info@beg-luxomat.es

Delegación:
C/ Aguacate 41 - Bloque A-2, 2^a planta,
Ofic. 8 - 28044 Madrid
T +34 912 95 15 02
E-mail : info@beg-luxomat.es

B.E.G. France
42, Rue Eugène Dupuis
F-94000 CRETEIL
T +33 1.48.93.71.02
E-mail : info@begfrance.fr
Renseignements techniques SAV :
T +33 1 48 93 74 04
F +33 1 48 93 74 01

B.E.G. UK Ltd.
Apex Court – Grove House · Camphill Road ·
West Byfleet, Surrey KT14 6SQ
T +44 87 08 50 54 12
E-mail : info@beguk.co.uk

B.E.G. ITALIA S.R.L.
Viale Brianza 181
I-20092 Cinisello Balsamo MI
T +39 02 49 79 55 63
F +39 02 49 75 50 08
E-mail : info@beg-luxomat.it

B.E.G. Hungary Kft.
Székhely: 1143 Budapest, Stefánia út 101-103.
Bemutató terem, iroda: 2040 Budaörs,
Malomkő utca 7. (időszakosan üzemel,
látogatás előtt telefonos egyeztetés szükséges)
E-mail : info@beg-luxomat.hu

B.E.G. Brück Electronic B.V. - Nederland
Groenewoudsedijk 50 · 3528 BK Utrecht
T +31 85 04 33 240
E-mail : info@beg-nederland.nl

B.E.G. Polska Sp. z o.o.
Ul. Bakalarska 34 · PL-02-212 Warszawa
T +48 60 26 90 661
E-mail : info@beg-luxomat.pl

B.E.G. Brück Electronic Portugal
Alameda dos Oceanos, 142, Escritório 0A
PT 1990-502 Lisboa
T +351 21 58 70 060
E-mail : info@luxomat-beg.pt

B.E.G. MENA
DAFZA Building 4A, GA02 · Dubai,
United Arab Emirates
Lijo Jacob
T mobile: +971 56 20 88 488
E-mail : lijo.jacob@beg.ae



The lighting control professionals



■ Succursales et représentations commerciales



B.E.G. Belgium bv/srl
Intercity Business Park
Generaal De Wittelaan 17 C
2800 Mechelen

T +32 (0) 3 887 81 00

luxomat@beg-belgium.be
beg-luxomat.com/fr-be



Nous vous informons ici sur nos projets passionnants, nos derniers produits et nous vous emmenons dans les coulisses de B.E.G.