

B.E.G. The lighting control professionals

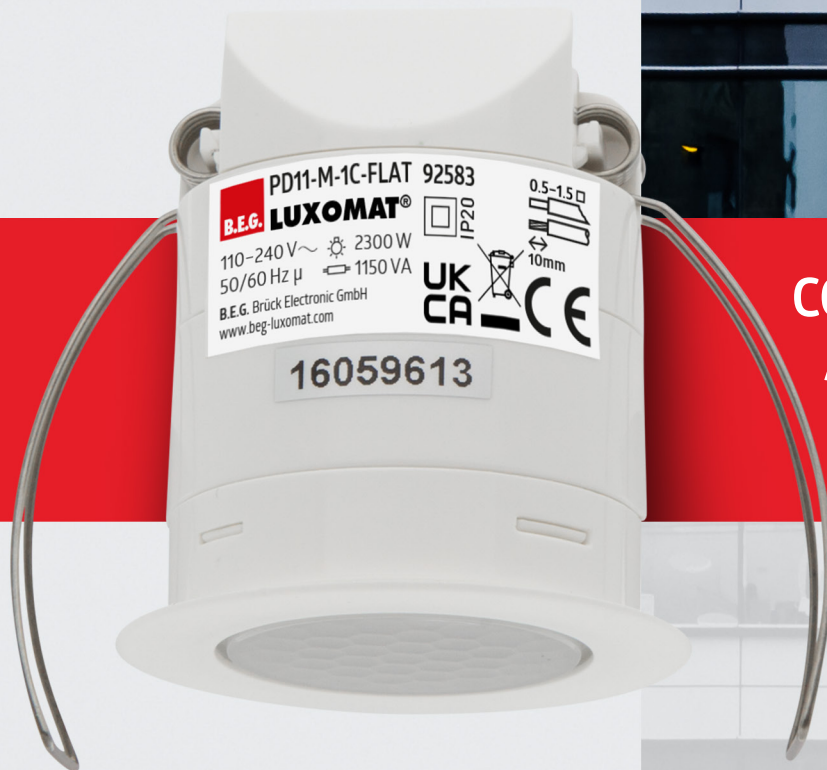

CONTRÔLE DE L'ÉCLAIRAGE À HAUT RENDEMENT ÉNERGÉTIQUE

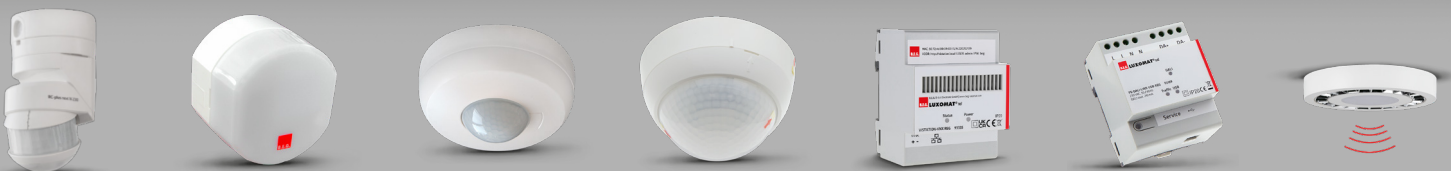

Vous avez besoin de plus d'informations ?

Visitez-nous en ligne !

Nos services de planification, de développement, de conseil et autres services orientés vers le client sont convaincants, tout comme nos produits de haute qualité.

L'ensemble de la gamme de produits vous attend, vous et vos projets passionnants, sur notre site Internet.

Vous préférez être conseillé en premier ? Aucun problème. N'hésitez pas à nous contacter ! Nous sommes impatients de recevoir vos messages.



www.beg-luxomat.com/fr-be

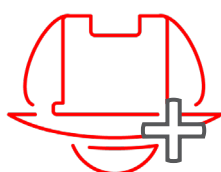

Accessoires

Trouvez l'accessoire adapté à votre application - télécommandes, socles, obturateurs, paniers de protection, etc.

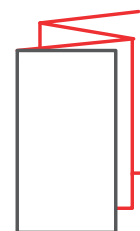

Mode d'emploi

Vous trouvez le correspondant à télécharger.

Vous avez besoin de plus d'informations ? Prenez contact avec nous. Nous serons heureux de vous aider.

Téléphone +32 (0)3 887 81 00 | E-mail luxomat@beg-belgium.be

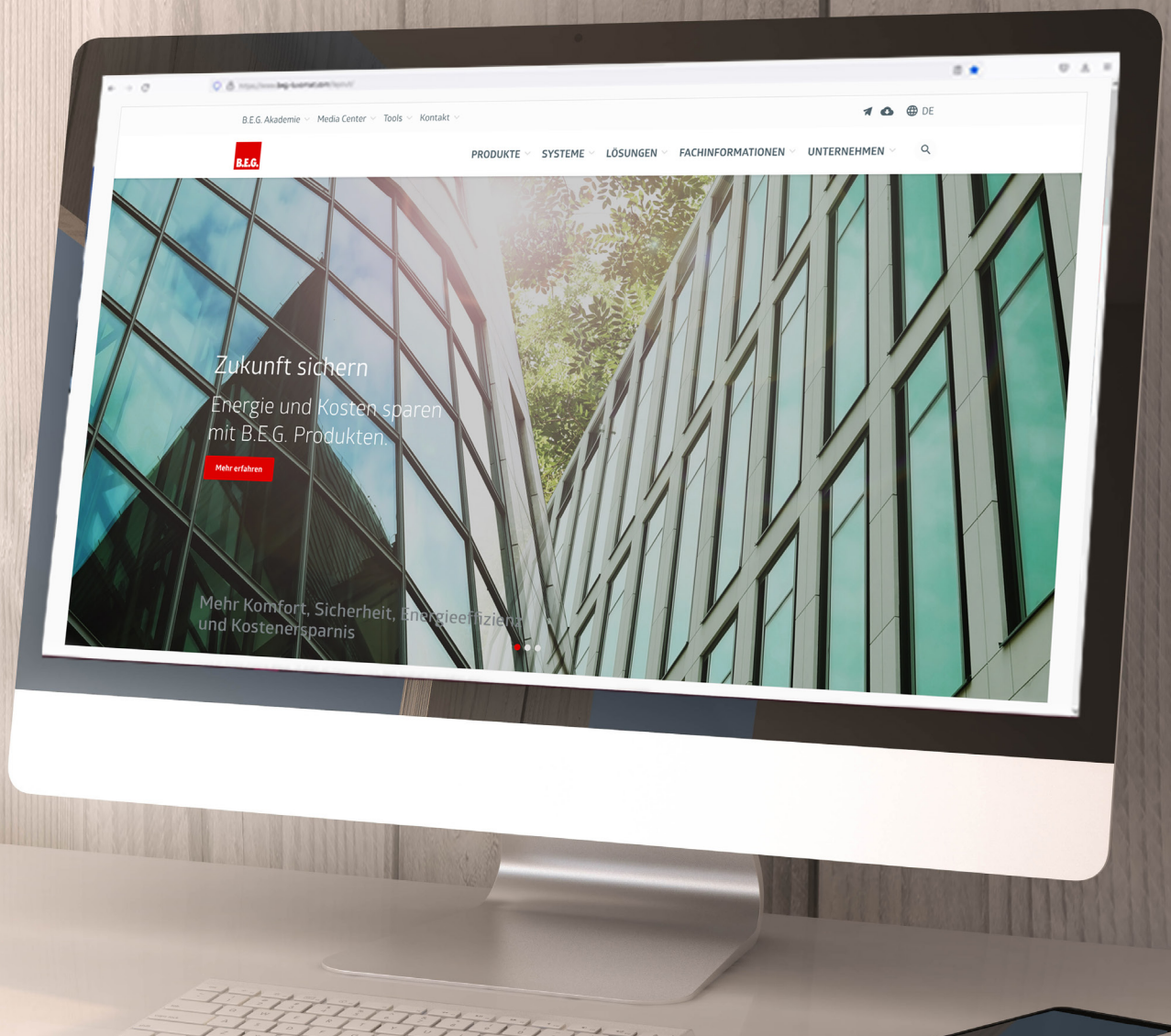

Modus d'emploi

Consultez en ligne les modes d'emploi
disponibles sur tous les appareils à



Catalogues en ligne

Vous souhaitez avoir un aperçu plus
détaillé de notre gamme de produits ?
Toutes les publications imprimées sont à
votre disposition pour le téléchargement.

■ ■ ■ [www.beg-luxomat.com /fr-be](http://www.beg-luxomat.com/fr-be) ■ ■ ■

vous aider.



B.E.G. Brück Electronic GmbH - Nous proposons des solutions et sommes un partenaire solide sur lequel vous pouvez compter

Depuis des décennies, chez B.E.G., nous développons et fabriquons des produits de qualité qui vous apportent plus de confort, d'économies d'énergie et de sécurité.

Aujourd'hui, nos détecteurs de présence, détecteurs de mouvement, capteurs et actionneurs B.E.G. contrôlent l'éclairage, la température ambiante, la qualité de l'air, la ventilation et l'ombrage de manière entièrement automatique. Ils peuvent ainsi contribuer à d'importantes économies d'énergie et à la sécurité pendant l'utilisation du bâtiment - sans que les utilisateurs aient à y penser dans la vie quotidienne.

Du fabricant au fournisseur de solutions

En plus de nos produits, nous convainquons par une planification, un développement, un conseil et des services orientés vers le client. B.E.G. a donc cessé depuis longtemps d'être un simple fabricant de produits. Avec plus de 800 produits pour de nombreuses applications et leur intégration dans des systèmes établis d'automatisation des bâtiments tels que BACnet, NETx, KNX, DALI-2 et Casambi, notre gamme de produits est étendue et permet un haut degré de flexibilité.

Notre entreprise d'électrotechnique de taille moyenne, B.E.G. Brück Electronic GmbH, basée à Lindlar dans la région d'Oberberg en Allemagne, est une entreprise familiale depuis 1975. Avec 13 succursales à l'étranger et un total de plus de 260 employés, nous offrons une proximité client dans le monde entier. Nous sommes réputés pour notre large gamme de produits et d'accessoires, pour notre développement de produits flexible et adapté aux besoins des clients et pour nos conseils spécialisés et adaptés aux applications pour les produits en réseau.

Vous cherchez un spécialiste de la gestion technique du bâtiment ? Contactez-nous, nous sommes à votre disposition !

B.E.G. Brück Electronic GmbH

CONTENU







LUXOMAT®

Détecteurs de mouvement extérieurs	5-8
Détecteurs de mouvement au plafond	9-13
Détecteurs de présence montés au plafond	14-24
Interrupteurs crépusculaires	25-26

LUXOMAT® net

Appareils DALI	27-37
Appareils DALI-LINK	38-45
Appareils KNX	47-60

LÉGENDE

	Portée
	Tension
	Niveau de protection/class
	Capacité de commutation
	Consommation typique
	Courant nominal

TYPES DE MONTAGE

AP	Montage en surface
FP	Montage encastré au plafond
EN	Montage encastré

Les illustrations de ce catalogue concernant le design, la taille et la couleur des appareils ne sont pas contractuelles. Nous nous réservons le droit d'apporter des modifications à la technologie et au design dans le but d'améliorer le produit, ainsi que des erreurs.



Détecteurs de mouvement pour l'extérieur

Fournir de la lumière là où elle est nécessaire

Rentrer chez soi en toute sécurité sur des chemins éclairés - cela n'a pas toujours été évident. Aujourd'hui, les détecteurs de mouvement ont leur place sur chaque mur de maison. Avec nos détecteurs B.E.G. pour l'extérieur LUXOMAT® RC-plus next N ou LC-plus 280, vous obtenez un élément de sécurité et une qualité bien pensée qui évolue constamment en fonction de notre riche expérience et des exigences de nos clients.

Nos détecteurs de mouvement B.E.G. de haute qualité disposent d'une multitude de possibilités de réglage. La tête sphérique mobile assure un alignement optimal. La zone de détection peut être limitée individuellement à l'aide des obturateurs, et les sources d'interférence, telles qu'une route très fréquentée, peuvent être masquées. Les éléments de réglage pour la régulation mécanique de la portée et les potentiomètres pour le réglage de la crépuscularité et de l'heure se trouvent tous sur la face inférieure de la tête du capteur. Ces fonctions supplémentaires peuvent être configurées et réglées de manière encore plus confortable à tout moment à l'aide des télécommandes disponibles en option ou de l'application gratuite B.E.G. One et d'un adaptateur BLE/IR via un smartphone.



RC-plus next N 130



Détecteurs de mouvement extérieur



LUXOMAT® RC-plus next N 130



- Détecteur de mouvement avec zone de détection de 130° et zone anti-reptation
- Portée réglable mécaniquement
- Différente durée de temporisation selon la direction du mouvement
- Reconnaissance ininterrompue de détecteurs en parallèle
- Possibilité de commutation manuelle par bouton-poussoir
- Tête sphérique orientable
- Possibilité de mise en service immédiate avec les réglages d'usine
- D'autres fonctions sont programmables avec une télécommande optionnelle
- Base compatible avec RC-plus (next) et Vario
- Simplicité de montage par socle embrochable
- Montage mural, en plafond ou sur angle
- Réglages d'usine 3 min et 20 Lux

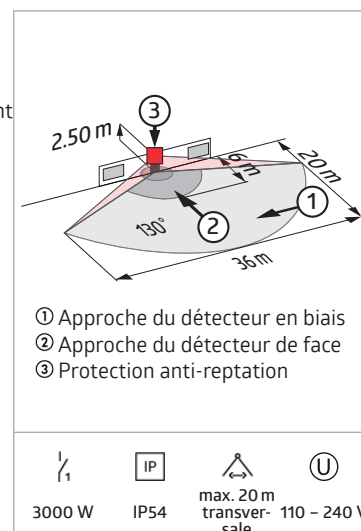

Désignation	Couleur	N°-Article
RC-plus next N 130	blanc mat, similaire RAL9010	93321
RC-plus next N 130	noir mat, similaire RAL9005	93323
RC-plus next N 130	brun mat, similaire RAL8014	93324



LUXOMAT® RC-plus next N 230



- Détecteur de mouvement avec zone de détection de 230° et zone anti-reptation
- Portée réglable mécaniquement
- Différente durée de temporisation selon la direction du mouvement
- Reconnaissance ininterrompue de détecteurs en parallèle
- Possibilité de commutation manuelle par bouton-poussoir
- Tête sphérique orientable
- Possibilité de mise en service immédiate avec les réglages d'usine
- D'autres fonctions sont programmables avec une télécommande optionnelle
- Base compatible avec RC-plus (next) et Vario
- Simplicité de montage par socle embrochable
- Montage mural, en plafond ou sur angle
- Réglages d'usine 3 min et 20 Lux

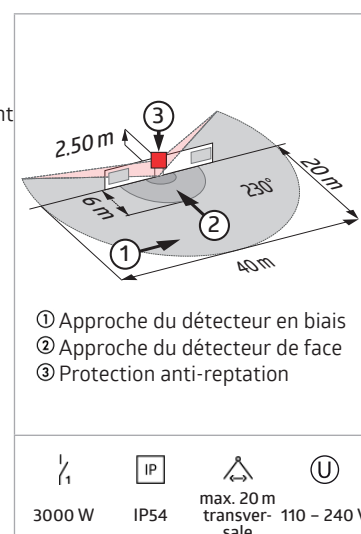

Désignation	Couleur	N°-Article
RC-plus next N 230	blanc mat, similaire RAL9010	93331
RC-plus next N 230	noir mat, similaire RAL9005	93333
RC-plus next N 230	brun mat, similaire RAL8014	93334
RC-plus next N 230	zilver mat, similaire RAL9006	93346

Détecteurs de mouvement extérieur



LUXOMAT® RC-plus next N 280



- Détecteur de mouvement avec zone de détection de 280° et zone anti-reptation
- Portée réglable mécaniquement
- Différente durée de temporisation selon la direction du mouvement
- Reconnaissance ininterrompue de détecteurs en parallèle
- Possibilité de commutation manuelle par bouton-poussoir
- Tête sphérique orientable
- Possibilité de mise en service immédiate avec les réglages d'usine
- D'autres fonctions sont programmables avec une télécommande optionnelle
- Base compatible avec RC-plus (next) et Vario
- Socle spécial pour montage sur angle extérieur compris !
- Simplicité de montage par socle embrochable
- Montage mural, en plafond ou sur angle
- Réglages d'usine 3 min et 20 Lux

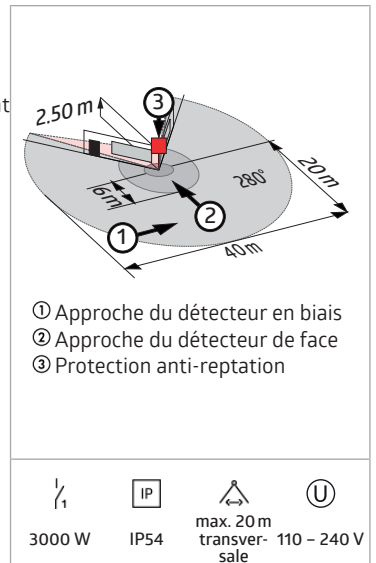

Désignation	Couleur	N°-Article
RC-plus next N 280	blanc mat, similaire RAL9010	93341
RC-plus next N 280	noir mat, similaire RAL9005	93343
RC-plus next N 280	brun mat, similaire RAL8014	93344

Détecteurs de mouvement extérieur



LUXOMAT® LC-Click-N 140



- Détecteur de mouvement avec zone de détection de 140° et zone anti-reptation de 180°
- Tête sphérique orientable
- La zone de détection peut être limitée par des obturateurs
- Commutation au passage par zéro
- Montage simple par socle enfichable
- Entrée de câble possible par le haut, par le bas et par l'arrière
- Possibilité de montage sur des boîtiers encastrés standard

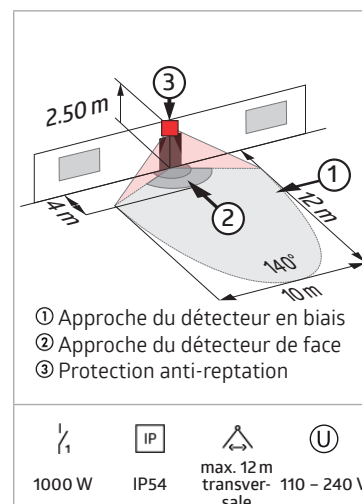

Désignation	Couleur	N°-Article
LC-Click-N 140	blanc mat, similaire RAL9010	91001
LC-Click-N 140	brun mat, similaire RAL8014	91011
LC-Click-N 140	noir mat, similaire RAL9005	91021



LUXOMAT® LC-Click-N 200



- Détecteur de mouvement avec zone de détection de 200° et zone anti-reptation de 180°
- Tête sphérique orientable
- La zone de détection peut être limitée par des obturateurs
- Commutation au passage par zéro
- Montage simple par socle enfichable
- Entrée de câble possible par le haut, par le bas et par l'arrière
- Possibilité de montage sur des boîtiers encastrés standard

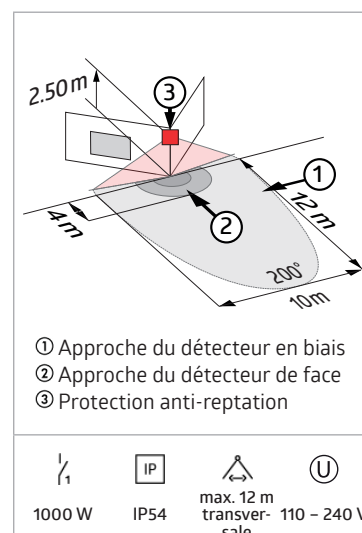

Désignation	Couleur	N°-Article
LC-Click-N 200	blanc mat, similaire RAL9010	91002
LC-Click-N 200	brun mat, similaire RAL8014	91012
LC-Click-N 200	noir mat, similaire RAL9005	91022

B.E.G. LUXOMAT®

Détecteur de mouvement au plafond pour les espaces intérieurs

De la lumière dès que vous entrez dans un couloir, un escalier ou une cave.

Il n'est plus nécessaire de faire fonctionner un éclairage en continu ni de chercher l'interrupteur dans l'obscurité, là où les détecteurs de mouvement intérieurs assurent l'éclairage et la sécurité. Un détecteur de mouvement détecte de manière fiable les sources de chaleur en mouvement dans sa zone de détection. Il allume ensuite la lumière en fonction de la luminosité ambiante respective. Dès qu'aucun mouvement n'est plus détecté, le détecteur éteint à nouveau automatiquement la lumière après l'écoulement de la durée de temporisation prédéfinie. Cela réduit la consommation d'énergie du bâtiment, parfois considérablement, et permet aux utilisateurs du bâtiment de garder les mains et la tête libres pour d'autres choses.

Nos détecteurs sont des détecteurs PIR (détecteurs infrarouges passifs), ce qui signifie qu'ils n'émettent eux-mêmes aucun rayonnement, mais détectent un changement en présence de sources infrarouges, comme le corps humain.



Détecteurs de mouvement plafonniers



LUXOMAT® PD3N-1C



- Détecteur de mouvement plafond télécommandable
- Un canal pour la commutation de l'éclairage
- Système optique spécifique pour la détection des plus petits mouvements
- Reconnaissance ininterrompue de détecteurs en parallèle
- Possibilité de commutation manuelle par bouton-poussoir
- D'autres fonctions sont programmables avec une télécommande optionnelle
- Réglages d'usine 10 min et 500 Lux

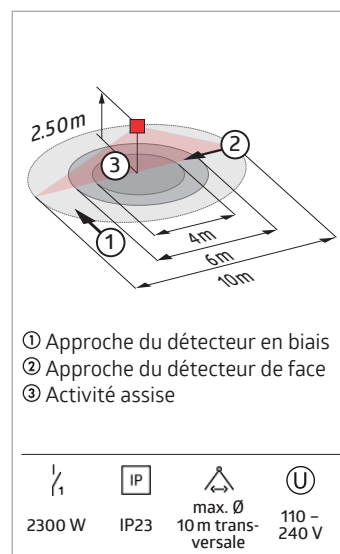

Désignation	Couleur	N°-Article
PD3N-1C-FP	blanc mat, similaire RAL9010	92196
PD3N-1C-AP	blanc mat, similaire RAL9010	92190
PD3N-1C-EN	blanc mat, similaire RAL9010	92186



LUXOMAT® PD3N-1C Micro



- Détecteur de mouvement plafond télécommandable avec capteur acoustique intégré
- Un canal pour la commutation de l'éclairage
- Système optique spécifique pour la détection des plus petits mouvements
- D'autres fonctions sont programmables avec une télécommande optionnelle

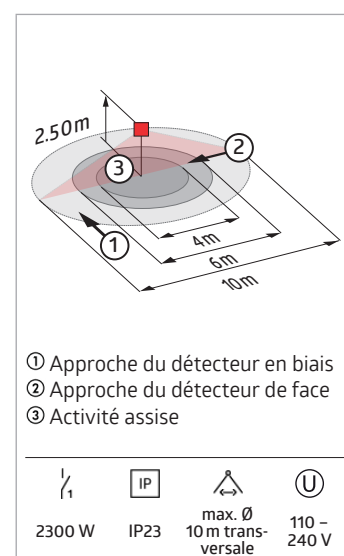

Désignation	Couleur	N°-Article
PD3N-1C-FP Micro	blanc mat, similaire RAL9010	92184
PD3N-1C-AP Micro	blanc mat, similaire RAL9010	92219

Détecteurs de mouvement plafonnier



LUXOMAT® PD9-1C



- Mini détecteur de mouvement pour intérieur
- Un canal pour la commutation de l'éclairage
- Réglage simple sur l'appareil
- Le bloc d'alimentation passe par le trou pour le détecteur dans le plafond (à 34 mm Ø)
- Bornes à ressort pour la mise en place facile et rapide dans des plafonds suspendus et des luminaires
- Colerette de 45 mm et obturateurs compris

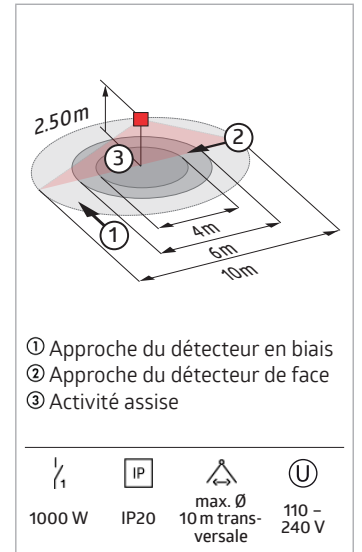

Désignation	Couleur	N°-Article
PD9-1C-FP	blanc mat, similaire RAL9010	92902

LUXOMAT® PD9-1C-GH



- Mini détecteur de mouvement spécialement pour montage à grande hauteur
- Un canal pour la commutation de l'éclairage
- Réglage simple sur l'appareil
- Le bloc d'alimentation passe par le trou pour le détecteur dans le plafond (à 34 mm Ø)
- Bornes à ressort pour la mise en place facile et rapide dans des plafonds suspendus et des luminaires
- Incluant colerette de 45 mm et obturateurs

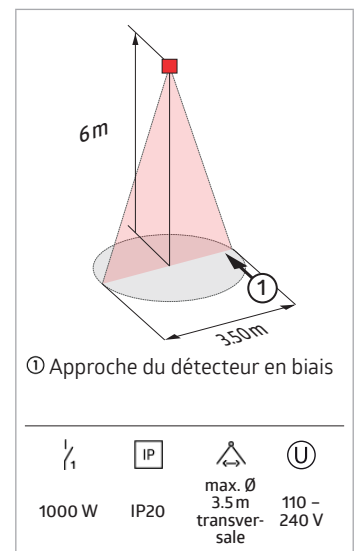

Désignation	Couleur	N°-Article
PD9-1C-GH-FP	blanc mat, similaire RAL9010	92934

Détecteurs de mouvement plafonniers



LUXOMAT® PD3N-2C



- Détecteur de mouvement plafond télécommandable
- Un canal pour la commutation de l'éclairage
- Un contact supplémentaire libre de potentiel pour CVC
- D'autres fonctions sont programmables avec une télécommande optionnelle

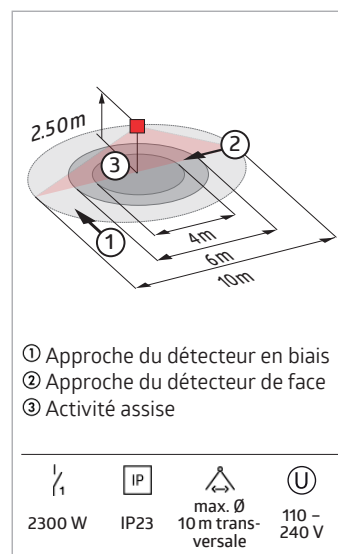

Désignation	Couleur	N°-Article
PD3N-2C-FP	blanc mat, similaire RAL9010	92198
PD3N-2C-EN	blanc mat, similaire RAL9010	92188

B.E.G. LUXOMAT®

Détecteurs de présence pour les espaces intérieurs

Détecteurs de présence - efficacité énergétique maximale et confort agréable

Les bâtiments jouent un rôle important dans la protection du climat. Ils sont responsables d'environ 38% de nos émissions de CO₂. Les détecteurs de présence peuvent réduire considérablement la consommation d'énergie dans les bâtiments. Nos détecteurs de présence B.E.G. de haute qualité assurent automatiquement des conditions d'éclairage optimales dans toutes les pièces intérieures, sans avoir à penser à la lumière. Un détecteur de présence mesure en permanence la luminosité. Installé dans la pièce, il détecte lorsque quelqu'un entre dans la pièce et est capable de déceler les plus petits mouvements, comme le tapotement d'un doigt sur une souris d'ordinateur.

Dès qu'un mouvement est détecté et que la luminosité est inférieure à la valeur en lux définie, l'éclairage est allumé ou maintenu. Si la pièce est suffisamment éclairée par la lumière du jour, la lumière artificielle peut être automatiquement diminuée ou éteinte. Cela permet de réaliser des économies d'énergie particulièrement importantes. Design discret, ultra-léger pour les grands panneaux de plafond ou pour les situations d'éclairage difficiles - nous avons développé le détecteur adéquat pour presque tous les besoins des clients.



Détecteurs de présence plafonniers



LUXOMAT® PD2-M-1C



- Détecteur de présence avec un contact libre de potentiel
- Version appareil maître
- Un canal pour la commutation de l'éclairage
- Extension de la portée de détection possible avec des appareils esclaves
- Possibilité de commutation manuelle par bouton-poussoir
- D'autres fonctions sont programmables avec une télécommande optionnelle
- Réglages d'usine 10 min et 500 Lux

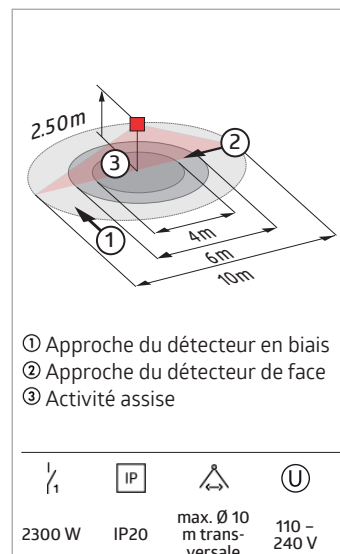

Désignation	Couleur	N°-Article
PD2-M-1C-FP	blanc mat, similaire RAL9010	92565
PD2-M-1C-AP	blanc mat, similaire RAL9010	92550
PD2-M-1C-EN	blanc mat, similaire RAL9010	92555



LUXOMAT® PD4-M-1C



- Détecteur de présence avec grande zone de détection
- Un contact libre de potentiel
- Version appareil maître
- Extension de la portée de détection possible avec des appareils esclaves
- Possibilité de commutation manuelle par bouton-poussoir
- D'autres fonctions sont programmables avec une télécommande optionnelle
- Réglages d'usine 10 min et 500 Lux

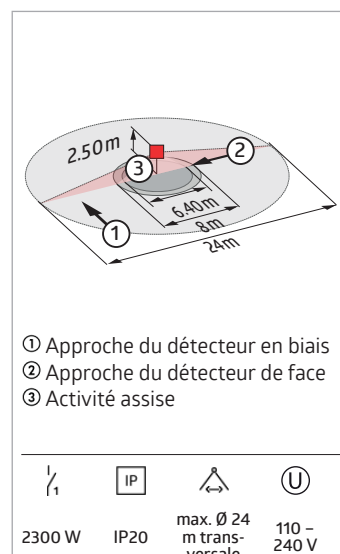

Désignation	Couleur	N°-Article
PD4-M-1C-FP	blanc mat, similaire RAL9010	92585
PD4-M-1C-AP	blanc mat, similaire RAL9010	92580
PD4-M-1C-EN	blanc mat, similaire RAL9010	92575

Détecteurs de présence plafonniers



LUXOMAT® PD4-M-1C-C



- Détecteur de présence spécialement conçu pour des couloirs
- Un contact libre de potentiel pour la commutation
- Version appareil maître
- Extension de la portée de détection possible avec des appareils esclaves
- Possibilité de commutation manuelle par bouton-poussoir
- D'autres fonctions sont programmables avec une télécommande optionnelle
- Réglages d'usine 10 min et 500 Lux
- Des marquages sont prévus pour l'orientation du détecteur

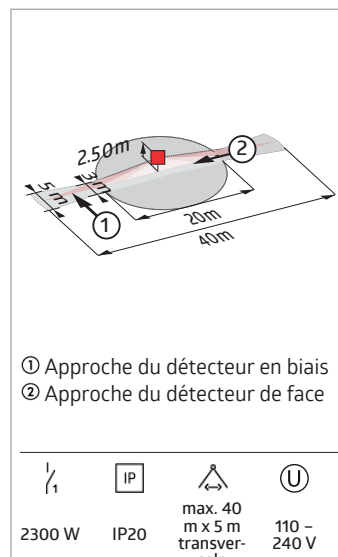

Désignation	Couleur	N°-Article
PD4-M-1C-C-FP	blanc mat, similaire RAL9010	92586
PD4-M-1C-C-AP	blanc mat, similaire RAL9010	92587



LUXOMAT® PD4-M-1C-GH



- Détecteur de présence spécial entrepôts à grande hauteur
- Un contact libre de potentiel pour la commutation
- Version appareil maître
- Extension de la portée de détection possible avec des appareils esclaves
- **Commande facile par télécommande requise**
- Possibilité de commutation manuelle par bouton-poussoir
- Des marquages sont prévus pour l'orientation du détecteur
- **En cas d'utilisation dans des entrepôts à hauts rayonnages, il faut veiller à ce que des détecteurs soient installés dans les zones de tête des allées de rayonnages, ne détectant le mouvement que dans la zone de rayonnage souhaitée au moyen d'obturateurs ou d'un dispositif de montage.**
- Réglages d'usine 3 min et 1000 Lux

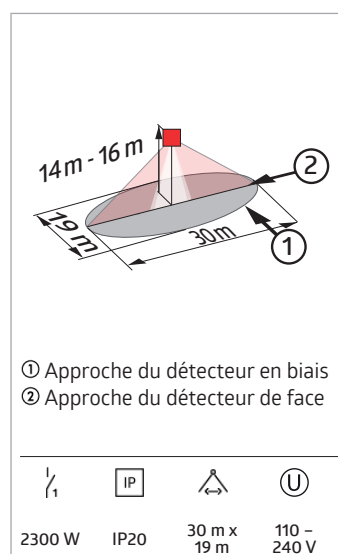

Désignation	Couleur	N°-Article
PD4-M-1C-GH-AP	blanc mat, similaire RAL9010	92245

Détecteurs de présence plafonniers



LUXOMAT® PD9-M-1C



- Mini détecteur de présence
- Un canal pour la commutation de l'éclairage
- Version appareil maître
- Extension de la portée de détection possible avec des appareils esclaves
- **Commande facile par télécommande requise**
- Possibilité de commutation manuelle par bouton-poussoir
- Le bloc d'alimentation passe par le trou pour le détecteur dans le plafond (à 34 mm Ø)
- Bornes à ressort pour la mise en place facile et rapide dans des plafonds suspendus et des luminaires
- Colerette de 45 mm et obturateurs compris
- Réglages d'usine 10 min et 500 Lux

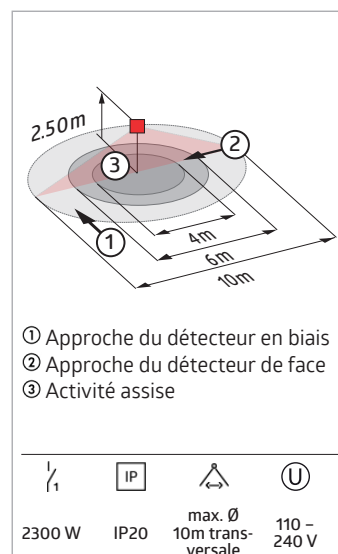

Désignation	Couleur	N°-Article
PD9-M-1C-FP	blanc mat, similaire RAL9010	92900

LUXOMAT® PD9-M-1C-GH



- Mini détecteur de présence spécialement pour de grandes hauteurs
- Un canal pour la commutation de l'éclairage
- Version appareil maître
- Extension de la portée de détection possible avec des appareils esclaves
- Possibilité de commutation manuelle par bouton-poussoir
- Le bloc d'alimentation passe par le trou pour le détecteur dans le plafond (à 34 mm Ø)
- **Commande facile par télécommande requise**
- Bornes à ressort pour la mise en place facile et rapide dans des plafonds suspendus et des luminaires
- Incluant colerette de 45 mm et obturateurs
- Réglages d'usine 10 min et 500 Lux

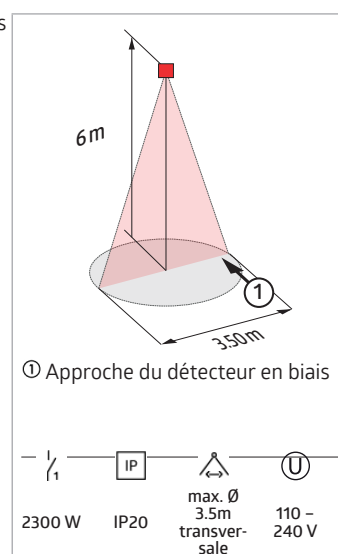

Désignation	Couleur	N°-Article
PD9-M-1C-GH-FP	blanc mat, similaire RAL9010	92923

Détecteurs de présence plafonniers



LUXOMAT® PD9-M-1C-SDB-IP65

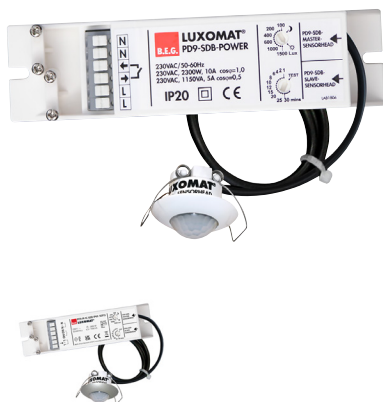

- Mini détecteur de présence spécial locaux humides
- Un contact libre de potentiel pour la commutation
- Version appareil maître
- Un appareil esclave supplémentaire peut être connecté directement
- D'autres fonctions sont programmables avec une télécommande optionnelle
- Bornes à ressort pour la mise en place facile et rapide dans des plafonds suspendus et des luminaires
- Colerette de 45 mm et obturateurs compris

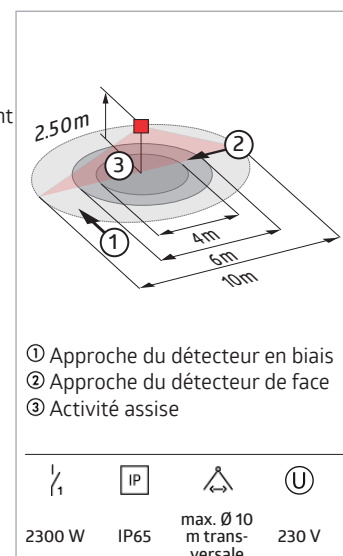

Désignation	Couleur	N°-Article
PD9-M-1C-SDB-IP65-FP	blanc mat, similaire RAL9010	92912
PD9-M-1C-SDB-IP65-FP	zilver mat, similaire RAL9022	92913

LUXOMAT® PD9-M-1C-SDB-IP65-GH



- Mini détecteur de présence spéciale locaux humides avec grande hauteur
- Un contact libre de potentiel pour la commutation
- Version appareil maître
- Un appareil esclave supplémentaire peut être connecté directement
- D'autres fonctions sont programmables avec une télécommande optionnelle
- Bornes à ressort pour la mise en place facile et rapide dans des plafonds suspendus et des luminaires
- Incluant colerette de 45 mm et obturateurs

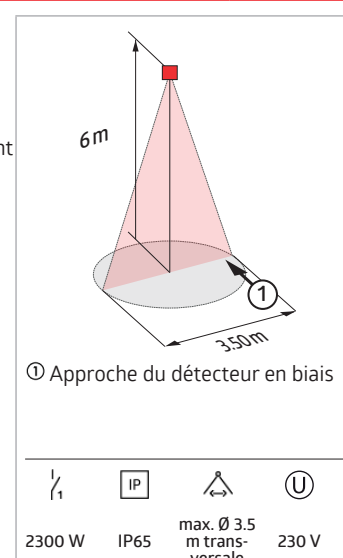

Désignation	Couleur	N°-Article
PD9-M-1C-SDB-IP65-GH-FP	blanc mat, similaire RAL9010	92931
PD9-M-1C-SDB-IP65-GH-FP	zilver mat, similaire RAL9022	92932

Détecteurs de présence plafonniers



LUXOMAT® PICO-N-M-1C



- Mini détecteur de présence sans circuit de puissance supplémentaire, convient aux pièces humides
- Un canal pour la commutation de l'éclairage
- Possibilité de commutation manuelle par bouton-poussoir
- **Commande facile par télécommande requise**
- Version appareil maître
- Extension de la portée de détection possible avec des appareils esclaves
- Y compris bague de serrage pour les luminaires ou montage avec des pinces à ressort pour les plafonds suspendus
- Réglages d'usine 10 min et 500 Lux

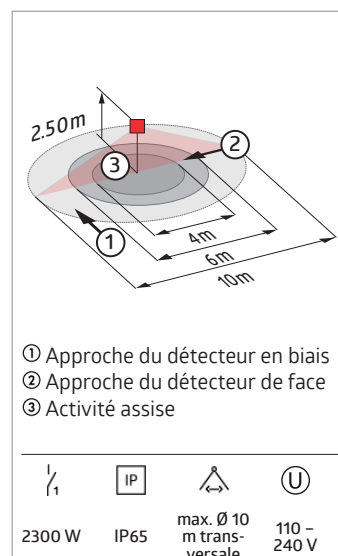

Désignation	Couleur	N°-Article
PICO-N-M-1C-FP	blanc mat, similaire RAL9010	93159

LUXOMAT® PD11-M-1C-FLAT



- Détecteur de présence particulièrement plat sans section de puissance supplémentaire
- Hauteur de montage visible de seulement 0,85 mm
- Un canal pour la commutation de l'éclairage
- Possibilité de commutation manuelle par bouton-poussoir
- **Commande facile par télécommande requise**
- Version appareil maître
- Extension de la portée de détection possible avec des appareils esclaves
- Bornes à ressort pour la mise en place facile et rapide dans des plafonds suspendus
- Obturateurs et bague de serrage incluses pour le montage dans les luminaires
- Avec des accessoires pour le montage encastré dans le plafond et le béton apparent.
- Réglages d'usine 10 min et 500 Lux

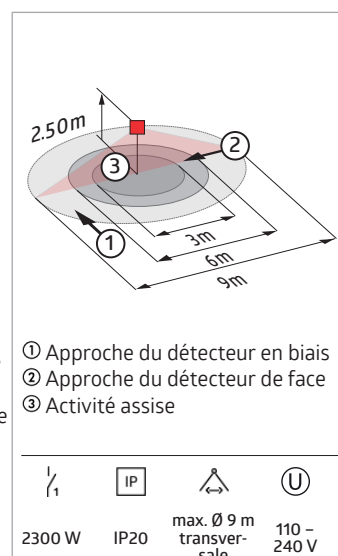

Désignation	Couleur	N°-Article
PD11-M-1C-FLAT-FP	blanc mat, similaire RAL9010	92583

Détecteurs de présence plafonniers



LUXOMAT® PD2N-M-1C-LED



- Détecteur de présence télécommandable pour applications intérieures avec zone de détection circulaire
- Lumière led intégrée, ajustable séparément comme lumière d'orientation et de balisage.
- Un canal pour la commutation de l'éclairage
- De nombreuses possibilités de paramétrage et de lecture grâce à l'appli B.E.G. bidirectionnelle pour smartphones
- Extension de la zone de détection possible avec jusqu'à 5 PD2N-M-1C-LED
- Possibilité de l'utilisation comme appareil maître ou appareil esclave

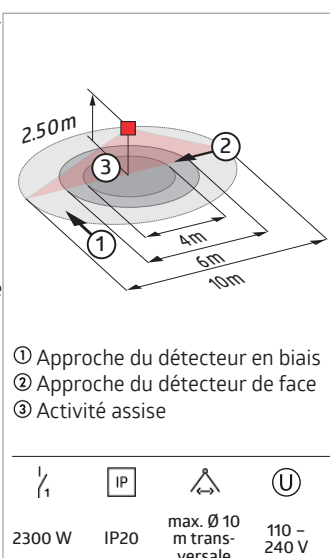

Désignation	Couleur	N°-Article
PD2N-M-1C-LED-FP	blanc mat, similaire RAL9010	94055

LUXOMAT® PD2-M-2C



- Détecteur de présence avec zone de détection circulaire
- Un canal pour la commutation de l'éclairage
- Un contact supplémentaire libre de potentiel pour CVC
- Version appareil maître
- Extension de la portée de détection possible avec des appareils esclaves
- Possibilité de commutation manuelle par bouton-poussoir
- Impulsion d'alarme: déclenchée uniquement lorsque trois mouvements sont détectés dans les 9 secondes
- D'autres fonctions sont programmables avec une télécommande optionnelle
- Réglages d'usine 10 min et 500 Lux (CVC 15 min)
- Commutation au passage par zéro

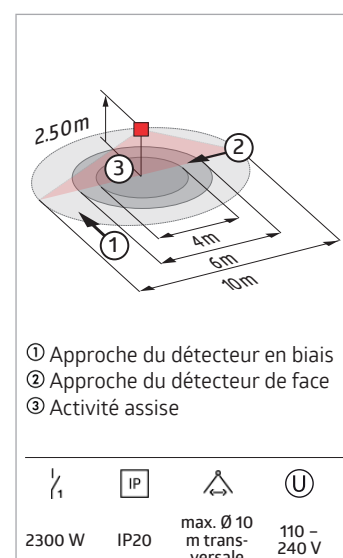

Désignation	Couleur	N°-Article
PD2-M-2C-FP	blanc mat, similaire RAL9010	92165
PD2-M-2C-AP	blanc mat, similaire RAL9010	92150
PD2-M-2C-EN	blanc mat, similaire RAL9010	92155

Détecteurs de présence plafonniers



LUXOMAT® PD4-M-2C



- Détecteur de présence avec grande zone de détection
- Un canal pour la commutation de l'éclairage
- Un contact supplémentaire libre de potentiel pour CVC
- Version appareil maître
- Extension de la portée de détection possible avec des appareils esclaves
- Possibilité de commutation manuelle par bouton-poussoir
- D'autres fonctions sont programmables avec une télécommande optionnelle
- Impulsion d'alarme: déclenchée uniquement lorsque trois mouvements sont détectés dans les 9 secondes
- Réglages d'usine 10 min et 500 Lux (CVC 15 min)
- Commutation au passage par zéro

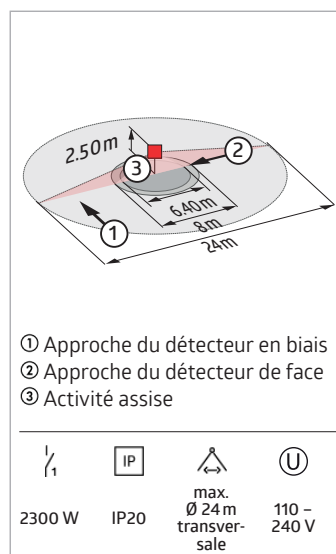

Désignation	Couleur	N°-Article
PD4-M-2C-FP	blanc mat, similaire RAL9010	92148
PD4-M-2C-AP	blanc mat, similaire RAL9010	92140
PD4-M-2C-EN	blanc mat, similaire RAL9010	92255



LUXOMAT® PD4-M-2C-C



- Détecteur de présence spécialement conçu pour des couloirs
- Un canal pour la commutation de l'éclairage
- Un contact supplémentaire libre de potentiel pour CVC
- Version appareil maître
- Extension de la portée de détection possible avec des appareils esclaves
- Possibilité de commutation manuelle par bouton-poussoir
- Impulsion d'alarme: déclenchée uniquement lorsque trois mouvements sont détectés dans les 9 secondes
- D'autres fonctions sont programmables avec une télécommande optionnelle
- Des marquages sont prévus pour l'orientation du détecteur
- Réglages d'usine 10 min et 500 Lux (CVC 15 min)

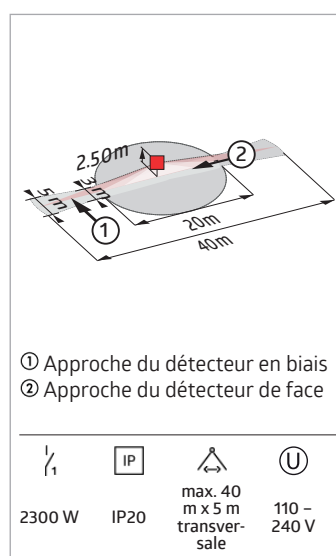

Désignation	Couleur	N°-Article
PD4-M-2C-C-FP	blanc mat, similaire RAL9010	92143
PD4-M-2C-C-AP	blanc mat, similaire RAL9010	92440
PD4-M-2C-C-EN	blanc mat, similaire RAL9010	92443



LUXOMAT® Indoor 180-R



- Détecteur de mouvement mural avec capteur acoustique
- Version relais en technologie 3 fils
- Capteur acoustique réglable individuellement
- Prolongation automatique de la durée de temporisation par bruits
- Possibilité de commutation manuelle par bouton-poussoir
- Disponible avec cadre (dimension de la couverture intérieure 60 x 60 mm) ou sans cadre pour combinaison avec le cadre de couverture (dimension de la couverture intérieure 50 x 50 mm) en 5 couleurs différentes
- Peut être utilisé en combinaison avec des plaques centrales dans des systèmes de cadres communs de différents fabricants
- B.E.G. cadres et plaques centrales pour la combinaison avec d'autres systèmes disponibles

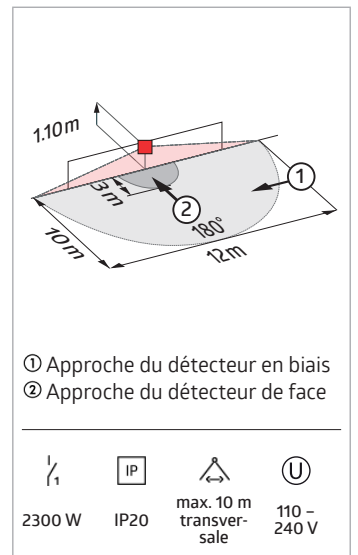

Désignation	Couleur	N°-Article
Indoor 180-R cadre inclus	blanc pur mat, similaire RAL9010	92623
Indoor 180-R cadre non-inclus	-	92665



LUXOMAT® Indoor 140-L



- Détecteur de présence mural avec bouton-poussoir intégré
- Un canal de commutation pour l'éclairage (lumière principal ou d'orientation au choix)
- Éclairage „downlight" intégré avec fonction d'orientation et de balisage
- Extension de la zone de détection possible avec jusqu'à 5 Indoor 140-L
- Possibilité de l'utilisation comme appareil maître ou appareil esclave
- Relais avec précontact en tungstène, optimisé pour charges led
- Disponible avec cadre (dimensions recouvrement intérieur 60 x 60 mm) ou sans cadre pour la combinaison avec cadre de recouvrement (dimensions de la couverture intérieure 50 x 50 mm) en 4 couleurs différentes.
- Les cadres pour l'art. n° 94325 doivent être commandés séparément, disponibles en différentes couleurs
- Peut être utilisé en combinaison avec des plaques centrales dans des systèmes de cadres communs de différents fabricants
- B.E.G. cadres et plaques centrales pour la combinaison avec d'autres systèmes disponibles

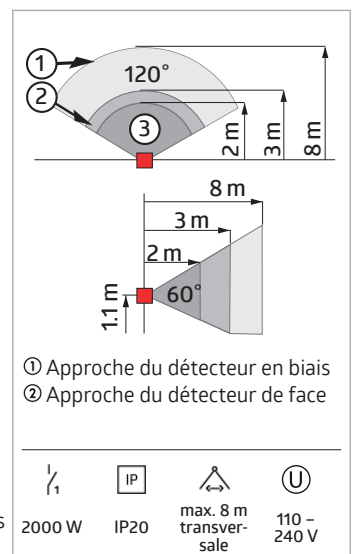

Désignation	Couleur	N°-Article
Indoor 140-L cadre non-inclus	-	94325
Indoor 140-L cadre inclus	blanc pur brillant, similaire RAL9010	94328

Détecteur Hyperfréquence



LUXOMAT® HF-MD1



- Détecteur de mouvement hyperfréquences, pour montage encastré ou dans un luminaire
- Détection indépendante de la température
- Détection possible à travers différents matériaux
- Portée, seuil d'enclenchement et durée de temporisation réglables par potentiomètre

① Approche frontale ou transversale. La portée dépend de la taille et de la vitesse de l'objet.

1200 W	IP20	max. 8 m frontale	230 V

Désignation	Couleur	N°-Article
HF-MD1	blanc mat, similaire RAL9010	94401
HF-MD1 ESL	blanc mat, similaire RAL9010	94417



LUXOMAT® HF-MD2



- Détecteur de mouvement hyperfréquences, spécial montage en apparent
- Détection indépendante de la température
- Détection possible à travers différents matériaux
- Portée, seuil d'enclenchement et durée de temporisation réglables par potentiomètre

① Approche frontale ou transversale. La portée dépend de la taille et de la vitesse de l'objet.

1200 W	IP20	230 V	env. 1.2 W

Désignation	Couleur	N°-Article
HF-MD2-AP	blanc mat, similaire RAL9010	94402

Détecteur Hyperfréquence



LUXOMAT® HF-H-MD1 Standard



- Détecteur de mouvement hyperfréquences, pour montage encastré ou dans un luminaire
- Détection indépendante de la température
- Détection possible à travers différents matériaux
- Portée, seuil d'enclenchement et temporisation réglables par interrupteurs DIP

① Approche frontale ou transversale. La portée dépend de la taille et de la vitesse de l'objet.

1000 W
 IP20
 230 V
 env. 0.8 W

Désignation	Couleur	N°-Article
HF-H-MD1 Standard	blanc mat, similaire RAL9010	94431



LUXOMAT® HF-MD3



- Détecteur de mouvement hyperfréquences pour intérieur
- Capteur de lumière intégré dans le boîtier
- Réglable par potentiomètre sur l'appareil
- Extensible avec capteur de lumière externe avec récepteur IR intégré pour la commande à distance du détecteur
- Détection indépendante de la température
- Détection à travers divers matériaux, p.ex. verre, bois et cloisons

① Approche frontale ou transversale. La portée dépend de la taille et de la vitesse de l'objet.

2300 W
 IP20
 110 - 240 V
 env. 0.5 W

Désignation	Couleur	N°-Article
HF-MD3	blanc mat, similaire RAL9010	94437

Détecteur Hyperfréquence

LUXOMAT® HF-MD4



- Détecteur de mouvement hyperfréquences pour intérieur
- Orientation optimale et individuelle grâce au capteur de lumière externe et capteur HF (radar) externe
- Télécommande confortable via Appli B.E.G. pour Smartphones
- Détection indépendante de la température
- Détection à travers divers matériaux, p.ex. verre, bois et cloisons

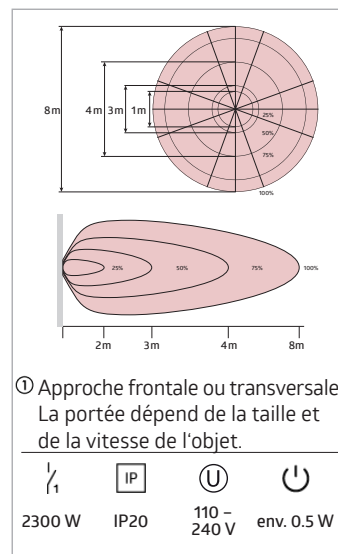

Désignation	Couleur	N°-Article
HF-MD4	blanc mat, similaire RAL9010	94438

LUXOMAT® OCCULOG-1C



- Indicateur de COV pour une bonne qualité de l'air
- La qualité actuelle de l'air peut être rapidement reconnue, même à distance, grâce à l'affichage LED coloré.
- Fonctionnement d'un feu de signalisation : rouge - ventilation obligatoire, jaune - ventilation recommandée, vert - bonne qualité de l'air
- Méthode de mesure de la qualité de l'air équivalent COV ou CO2
- Deux valeurs limites (jaune/rouge) pour la qualité de l'air
- En outre, un signal acoustique peut être associé à une valeur limite.
- Un contact supplémentaire libre de potentiel pour CVC
- Trois profils de valeurs limites différents peuvent être sélectionnés avec la télécommande à 5 boutons incluse dans la livraison.
- Configurable via l'accessoire adaptateur BLE-IR 93067



Désignation	Couleur	N°-Article
OCCULOG-1C-FP	blanc mat, similaire RAL9010	93563

B.E.G. LUXOMAT®

Interrupteur crépusculaire

Allumer la lumière en toute commodité grâce à la fonction automatique intégrée.

Les interrupteurs crépusculaires sont le bon choix lorsque l'éclairage doit être allumé ou éteint automatiquement à l'aube ou au crépuscule, uniquement sur la base de la valeur de luminosité. Des capteurs de lumière mesurent la lumière ambiante et allument ou éteignent l'éclairage en fonction de la valeur crépusculaire pré réglée. La lumière peut ainsi être contrôlée en fonction du crépuscule et l'énergie est économisée.

À cet effet, B.E.G. propose des interrupteurs crépusculaires pour diverses applications : pour les rails profilés, pour l'installation d'appareils, pour le montage mural ou sur poteau ainsi que des produits télécommandés. En plus d'une version à variation, la gamme comprend également un interrupteur crépusculaire avec une interface DALI/DSI supplémentaire.



Interrupteurs crépusculaires

LUXOMAT® CdS-T



- Interrupteur crépusculaire télécommandable avec minuterie intégrée
- Période d'économie d'énergie programmable par minuterie intégrée par pression de touche
- Lecture de la valeur actuelle de la lumière en appuyant sur un bouton
- Télécommande incluse dans la livraison
- Relais avec précontact en tungstène, optimisé pour charges led

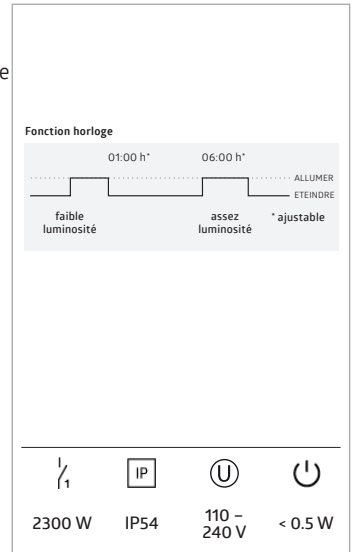

Désignation	Couleur	N°-Article
CdS-T-AP	blanc mat, similaire RAL9010	92367

LUXOMAT® CdS



- Interrupteur crépusculaire télécommandable
- Forme extra-plate - seulement 6 mm d'épaisseur
- Délai d'extinction réglable avec seuil d'extinction à auto-apprentissage

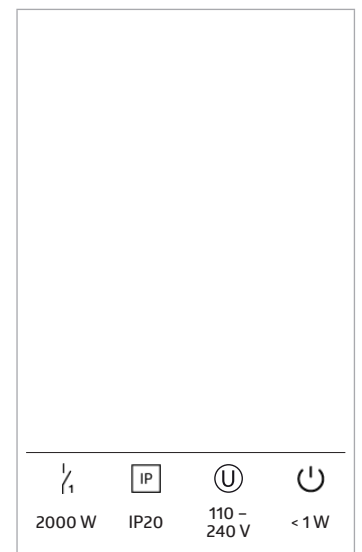

Désignation	Couleur	N°-Article
CdS-FP	blanc mat, similaire RAL9010	92249



Contrôle moderne de l'éclairage avec les solutions DALI

DALI est l'outil professionnel le plus utilisé pour la commande de l'éclairage.

Contrôlez l'éclairage de manière systématique via DALI, car DALI est pratique, robuste et stable. Il permet de créer des situations d'éclairage totalement individuelles dans les pièces, par exemple par le biais de la variation. L'installation ultérieure de DALI est facile si des câbles à 5 conducteurs sont déjà disponibles. Deux fils libres peuvent alors être utilisés pour le bus DALI du système de contrôle de l'éclairage.

Les produits DALI compacts de B.E.G. sont des « solutions autonomes », ils fonctionnent selon le principe du maître unique. Cela signifie que seul le détecteur de présence envoie la commande de commutation/de variation aux luminaires. Les détecteurs de présence DALI compacts de B.E.G. réunissent dans un seul boîtier tous les composants nécessaires à une commande d'éclairage efficace sur le plan énergétique : le bloc d'alimentation DALI, la commande par bouton-poussoir, le relais et le contrôleur d'application sont logés directement dans le détecteur. Grâce à la procédure d'émission et aux préréglages de la consigne de luminosité (500 lux) et de la durée de temporisation (10 minutes) qui sont déjà programmées en usine, les appareils peuvent être mis en service rapidement. Pour une intégration optimale dans un bâtiment, nous proposons un système modulaire pour la majorité de nos détecteurs pour différents domaines d'application. Les couleurs disponibles sont le blanc, le blanc trafic, l'anthracite et le noir. Nos détecteurs compacts certifiés DALI-2 garantissent une haute fonctionnalité avec tous les appareils certifiés DALI-2 dans le monde entier. Le portefeuille DALI de B.E.G. comprend des détecteurs de présence pour presque tous les défis : par exemple, avec des zones de détection de différentes tailles, avec un canal CVC supplémentaire, avec des lentilles spécialement conçues pour les couloirs ou pour les grandes hauteurs. Des détecteurs qui peuvent être commandés par radio via l'appli Casambi. B.E.G. propose également un détecteur de présence qui peut former plusieurs groupes via une seule interface DALI en adressant les luminaires connectés. La zone à surveiller est élargie de manière rentable via des appareils esclaves.



Détecteurs DALI compact



LUXOMAT® PD2N-M-DACO DALI-2



- Détecteur de présence avec contrôleur d'application DALI intégré pour une commande d'éclairage économe en énergie
- Produit certifié DALI-2
- Alimentation DALI intégrée
- Interface DALI pour la commande de ballasts numériques et graduables en mode broadcast
- Commutation et variation manuelle possible par l'intermédiaire d'un bouton-poussoir conventionnel
- La communication IR bidirectionnelle permet une intégration rapide dans la fonction de gestion de projet de l'app B.E.G. One
- La fonctionnalité complète ne peut être activée qu'avec l'adaptateur BLE-IR et un smartphone ou une tablette (Android, iOS)
- Mode de fonctionnement automatique, semi-automatique, de présence ou interrupteur crépusculaire réglable
- Algorithme de régulation intelligent avec de nombreuses possibilités de réglage
- Le logiciel est rétrocompatible avec la première génération (sauf DSI, double serrure et fonction corridor)
- Réglages d'usine 10 min de temporisation et 500 Lux de luminosité
- Comprend une borne à ressort prémontée avec décharge de traction et un couvercle de protection contre les contacts pour le montage encastré au plafond
- Accessoires optionnels disponibles pour montage en apparent

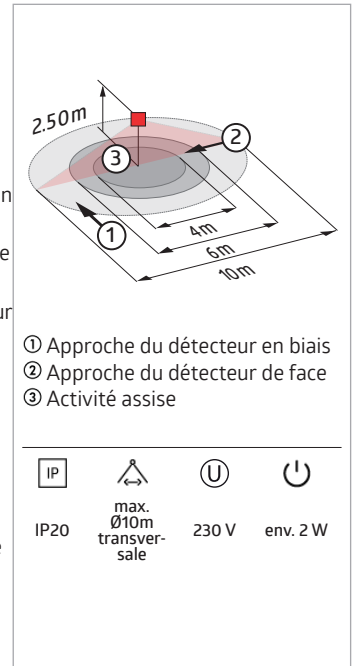

Désignation	Couleur	N°-Article
PD2N-M-DACO DALI-2	blanc mat, similaire RAL9010	93452

LUXOMAT® PD4N-M-DACO DALI-2



- Détecteur de présence avec contrôleur d'application DALI intégré pour une commande d'éclairage économe en énergie
- Produit certifié DALI-2
- Alimentation DALI intégrée
- Interface DALI pour la commande de ballasts numériques et graduables en mode broadcast
- Commutation et variation manuelle possible par l'intermédiaire d'un bouton-poussoir conventionnel
- La communication IR bidirectionnelle permet une intégration rapide dans la fonction de gestion de projet de l'app B.E.G. One
- La fonctionnalité complète ne peut être activée qu'avec l'adaptateur BLE-IR et un smartphone ou une tablette (Android, iOS)
- Mode de fonctionnement automatique, semi-automatique, de présence ou interrupteur crépusculaire réglable
- Algorithme de régulation intelligent avec de nombreuses possibilités de réglage
- Le logiciel est rétrocompatible avec la première génération (sauf DSI, double serrure et fonction corridor)
- Réglages d'usine 10 min de temporisation et 500 Lux de luminosité
- Comprend une borne à ressort prémontée avec décharge de traction et un couvercle de protection contre les contacts pour le montage encastré au plafond
- Accessoires optionnels disponibles pour montage en apparent

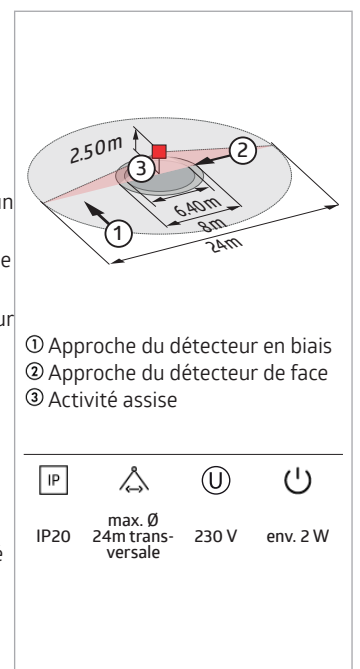

Désignation	Couleur	N°-Article
PD4N-M-DACO DALI-2	blanc mat, similaire RAL9010	93460

Détecteurs DALI compact



LUXOMAT® PD4-M-DACO-GH-AP DALI-2



- Détecteur de présence pour grandes hauteurs avec contrôleur d'application DALI intégré pour une commande d'éclairage efficace en énergie
- Capteur de lumière externe télescopique, réglable mécaniquement à une hauteur de montage comprise entre 5 et 16 m pour une mesure de lumière spécifique à l'application
- Produit certifié DALI-2
- Alimentation DALI intégrée
- Interface DALI pour la commande de ballasts numériques et graduables en mode broadcast
- Commutation et variation manuelle possible par l'intermédiaire d'un bouton-poussoir conventionnel
- La communication IR bidirectionnelle permet une intégration rapide dans la fonction de gestion de projet de l'app B.E.G. One
- La fonctionnalité complète ne peut être activée qu'avec l'adaptateur BLE-IR et un smartphone ou une tablette (Android, iOS)
- Mode de fonctionnement automatique, semi-automatique, de présence ou interrupteur crépusculaire réglable
- Algorithme de régulation intelligent avec de nombreuses possibilités de réglage
- Le logiciel est rétrocompatible avec la première génération (sauf DSI, double serrure et fonction corridor)
- Réglages d'usine 10 min de temporisation et 500 Lux de luminosité
- Des marquages sont prévus pour l'orientation du détecteur
- **En cas d'utilisation dans des entrepôts à hauts rayonnages, il faut veiller à ce que des détecteurs soient installés dans les zones de tête des allées de rayonnages, ne détectant le mouvement que dans la zone de rayonnement souhaitée au moyen d'obturateurs ou d'un dispositif de montage.**
- Pour montage apparent

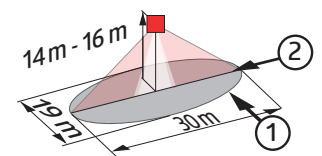

- ① Approche du détecteur en biais
② Approche du détecteur de face

IP		U	
IP54	30 m x 19 m	230 V	env. 2 W

Désignation	Couleur	N°-Article
PD4-M-DACO-GH-AP DALI-2	blanc mat, similaire RAL9010	93469



LUXOMAT® PD9N-M-DACO DALI-2



- Mini détecteur de présence avec contrôleur d'application DALI intégré pour une commande d'éclairage efficace en énergie
- Produit certifié DALI-2
- Alimentation DALI intégrée
- Interface DALI pour la commande de ballasts numériques et graduables en mode broadcast
- Commutation et variation manuelle possible par l'intermédiaire d'un bouton-poussoir conventionnel
- La communication IR bidirectionnelle permet une intégration rapide dans la fonction de gestion de projet de l'app B.E.G. One
- La fonctionnalité complète ne peut être activée qu'avec l'adaptateur BLE-IR et un smartphone ou une tablette (Android, iOS)
- Mode de fonctionnement automatique, semi-automatique, de présence ou interrupteur crépusculaire réglable
- Algorithme de régulation intelligent avec de nombreuses possibilités de réglage
- Le logiciel est rétrocompatible avec la première génération (sauf DSI, double serrure et fonction corridor)
- Réglages d'usine 10 min de temporisation et 500 Lux de luminosité
- Bornes à ressort pour la mise en place facile et rapide dans des plafonds suspendus et des luminaires
- Colerette de 45 mm et obturateurs compris
- Le bloc d'alimentation passe par le trou pour le détecteur dans le plafond (à 34 mm Ø)

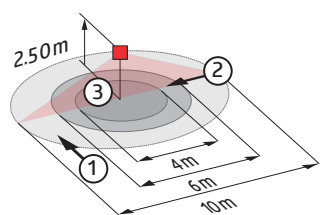

- ① Approche du détecteur en biais
② Approche du détecteur de face
③ Activité assise

IP		U	
IP20	max. Ø 10m trans-verse	230 V	env. 2 W

Désignation	Couleur	N°-Article
PD9N-M-DACO DALI-2	blanc mat, similaire RAL9010	93470

Détecteurs DALI compact



LUXOMAT® PD11-M-DACO-FLAT DALI-2



- Détecteur de présence avec contrôleur d'application DALI intégré pour une commande d'éclairage économe en énergie
- Produit certifié DALI-2
- Alimentation DALI intégrée
- Interface DALI pour la commande de ballasts numériques et graduables en mode broadcast
- Commutation et variation manuelle possible par l'intermédiaire d'un bouton-poussoir conventionnel
- La communication IR bidirectionnelle permet une intégration rapide dans la fonction de gestion de projet de l'app B.E.G. One
- La fonctionnalité complète ne peut être activée qu'avec l'adaptateur BLE-IR et un smartphone ou une tablette (Android, iOS)
- Mode de fonctionnement automatique, semi-automatique, de présence ou interrupteur crépusculaire réglable
- Algorithme de régulation intelligent avec de nombreuses possibilités de réglage
- Le logiciel est rétrocompatible avec la première génération (sauf DSI, double serrure et fonction corridor)
- Réglages d'usine 10 min de temporisation et 500 Lux de luminosité
- Bornes à ressort pour la mise en place facile et rapide dans des plafonds suspendus et des luminaires
- Obturateurs et bague de serrage incluses pour le montage dans les luminaires
- Accessoires optionnels disponibles pour montage en apparent

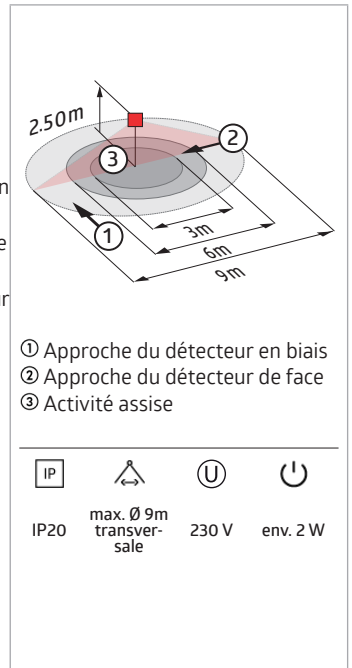

Désignation	Couleur	N°-Article
PD11-M-DACO-FLAT DALI-2	blanc mat, similaire RAL9010	93459

LUXOMAT® PD2N-M-DACO-1C DALI-2



- Détecteur de présence avec contrôleur d'application DALI intégré pour une commande d'éclairage économe en énergie
- Produit certifié DALI-2
- Alimentation DALI intégrée
- Interface DALI pour la commande de ballasts numériques et graduables en mode broadcast
- Commutation et variation manuelle possible par l'intermédiaire d'un bouton-poussoir conventionnel
- La communication IR bidirectionnelle permet une intégration rapide dans la fonction de gestion de projet de l'app B.E.G. One
- La fonctionnalité complète ne peut être activée qu'avec l'adaptateur BLE-IR et un smartphone ou une tablette (Android, iOS)
- Mode de fonctionnement automatique, semi-automatique, de présence ou interrupteur crépusculaire réglable
- Relais de commutation puissant avec plusieurs modes d'opération, par exemple la fonction Cut-off pour ballasts DALI, CVC, illumination de tableau.
- Algorithme de régulation intelligent avec de nombreuses possibilités de réglage
- Le logiciel est rétrocompatible avec la première génération (sauf DSI, double serrure et fonction corridor)
- Réglages d'usine 10 min de temporisation et 500 Lux de luminosité
- Comprend une borne à ressort prémontée avec décharge de traction et un couvercle de protection contre les contacts pour le montage encastré au plafond
- Accessoires optionnels disponibles pour montage en apparent

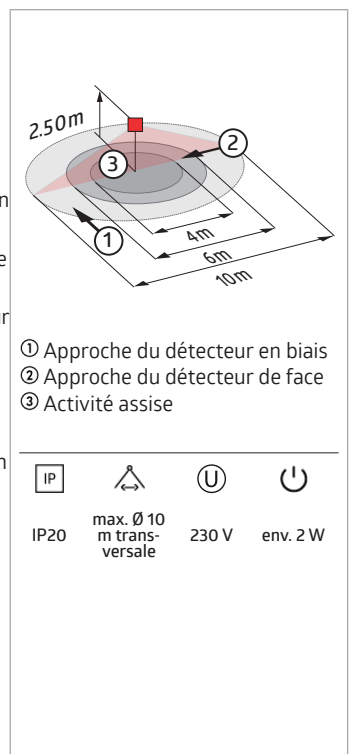

Désignation	Couleur	N°-Article
PD2N-M-DACO-1C DALI-2	blanc mat, similaire RAL9010	93455

Détecteurs DALI compact



LUXOMAT® PD4N-M-DACO-1C DALI-2



- Détecteur de présence avec contrôleur d'application DALI intégré pour une commande d'éclairage économe en énergie
- Produit certifié DALI-2
- Alimentation DALI intégrée
- Interface DALI pour la commande de ballasts numériques et graduables en mode broadcast
- Commutation et variation manuelle possible par l'intermédiaire d'un bouton-poussoir conventionnel
- La communication IR bidirectionnelle permet une intégration rapide dans la fonction de gestion de projet de l'app B.E.G. One
- La fonctionnalité complète ne peut être activée qu'avec l'adaptateur BLE-IR et un smartphone ou une tablette (Android, iOS)
- Mode de fonctionnement automatique, semi-automatique, de présence ou interrupteur crépusculaire réglable
- Relais de commutation puissant avec plusieurs modes d'opération, par exemple la fonction Cut-off pour ballasts DALI, CVC, illumination de tableau.
- Algorithme de régulation intelligent avec de nombreuses possibilités de réglage
- Le logiciel est rétrocompatible avec la première génération (sauf DSI, double serrure et fonction corridor)
- Réglages d'usine 10 min de temporisation et 500 Lux de luminosité
- Comprend une borne à ressort pré-montée avec décharge de traction et un couvercle de protection contre les contacts pour le montage encastré au plafond
- Accessoires optionnels disponibles pour montage en apparent

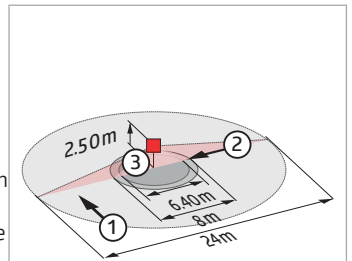

- ① Approche du détecteur en biais
- ② Approche du détecteur de face
- ③ Activité assise

IP	U	U	U
IP20	max. Ø 24m transverse	230 V	env. 2 W

Désignation	Couleur	N°-Article
PD4N-M-DACO-1C DALI-2	blanc mat, similaire RAL9010	93463

LUXOMAT® PD4-M-HCL2



- Détecteur de présence bidirectionnel avec contrôleur d'application DALI intégré pour un contrôle de l'éclairage efficace sur le plan énergétique et biologique (Human Centric Lighting)
- Alimentation électrique DALI intégrée et 3 entrées à bouton-poussoir
- Courbes HCL pré-réglées et librement ajustables (12 points d'ancrage par 24h)
- Mode de communication réglable „Broadcast“ (1 zone lumineuse, sans adressage) ou „Multicast“ (plusieurs zones lumineuses, CVC, avec adressage)
- Dim-2-Warm : la luminosité et la température de couleur peuvent être réglées en continu et simultanément par une longue pression sur une touche
- Appel de scènes de lumière avec accessoires
- Mesure de lumière mixte au moyen d'un capteur de lumière intérieur et extérieur
- Le capteur de lumière externe peut être pivoté de 45°
- Relais de commutation puissant avec plusieurs modes d'opération, par exemple la fonction Cut-off pour ballasts DALI, CVC, illumination de tableau.
- Processus d'installation et de maintenance rapides via l'appli pour smartphones/tablettes (Android, iOS) – Aucun outil pour ordinateur nécessaire
- Possibilité d'étendre la portée de détection avec jusqu'à 8 multicapteurs B.E.G. BMS
- Jusqu'à 64 luminaires au ballast DT8 (Colour Type Tc), un doublement du courant de sortie DALI avec accessoires peut être nécessaire
- La fonctionnalité complète ne peut être activée qu'avec l'adaptateur BLE-IR et un smartphone ou une tablette (Android, iOS)

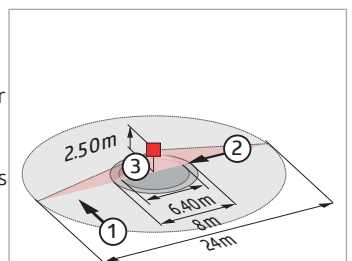

- ① Approche du détecteur en biais
- ② Approche du détecteur de face
- ③ Activité assise

IP	U	U	U
IP20	max. Ø 24m transverse	230 V	env. 2 W

Désignation	Couleur	N°-Article
PD4-M-HCL2-FP	blanc, similaire RAL9010	93484
PD4-M-HCL2-AP	blanc, similaire RAL9010	93485



Détecteurs DALI compact



LUXOMAT® PD4-M-DAA4G



- Solution DALI compacte flexible, particulièrement adaptée pour salles de conférence, de formation ou de classe
- Détecteur de présence très sensible avec la possibilité d'adresser automatiquement jusqu'à 64 ballasts DALI et de les contrôler par segments via 4 groupes
- Processus d'installation et de maintenance rapides via l'appli pour smartphones/tablettes (Android, iOS) – Aucun outil pour ordinateur nécessaire
- 3 zones d'éclairage :
A pour l'éclairage principale avec régulation de lumière constante segmentée via 3 groupes DALI avec offsets,
B pour éclairage pupitre ou panneau via groupe DALI autonome,
C pour éclairage pupitre ou panneau via relais intégré
- Relais de commutation puissant avec plusieurs modes d'opération, par exemple la fonction Cut-off pour ballasts DALI, CVC, illumination de tableau.
- Commutation et variation manuelle possible par l'intermédiaire d'un bouton-poussoir conventionnel
- Extension de la zone de détection avec maximale 4 PD4-S-DAA4G appareils esclaves possible
- La fonctionnalité complète ne peut être activée qu'avec l'adaptateur IR B.E.G. ou l'adaptateur BLE-IR et un smartphone ou une tablette (Android, iOS)
- Le capteur de lumière externe peut être pivoté de 45°
- Éviter les pertes en veille du système d'éclairage conformément à EnEV DIN V 18599-4

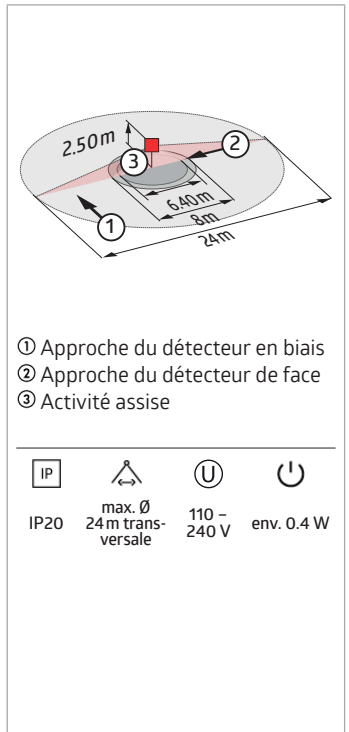

Désignation	Couleur	N°-Article
PD4-M-DAA4G-FP	blanc mat, similaire RAL9010	92591
PD4-M-DAA4G-AP	blanc mat, similaire RAL9010	92743



LUXOMAT® PD4-S-DAA4G



- Appareil esclave alimentée par bus DALI
- Pour l'extension de la zone de détection d'un appareil maître DALI PD4-M-DAA4G / PD4-M-HCL
- Impulsion de commutation vers appareil maître suite à un mouvement détecté, indépendant de la luminosité ambiante
- Mode test automatique géré via l'appareil maître
- Plug & Play – un paramétrage n'est pas nécessaire
- Montage simple
- Disponible en version apparente ou faux-plafond

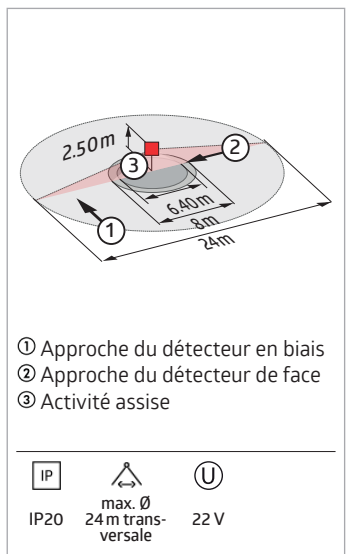

Désignation	Couleur	N°-Article
PD4-S-DAA4G-FP	blanc mat, similaire RAL9010	92721
PD4-S-DAA4G-AP	blanc mat, similaire RAL9010	92759



LUXOMAT®net PD4-CAS-GH



- Détecteur de présence avec fonctionnalité Casambi pour montage en apparent à grande hauteur
- Led de localisation séparé et puissant pour une mise en service rapide et sûre
- Capteur de lumière externe télescopique, réglable mécaniquement à une hauteur de montage comprise entre 5 et 16 m pour une mesure de lumière spécifique à l'application
- Mesure de lumière mixte au moyen d'un capteur de lumière extérieur
- Ajustement du facteur de réflexion et entrée de l'éclairage pour l'affichage de l'éclairage réel dans l'appli
- Extension de la portée de détection possible des unités B.E.G. Casambi additionnelles
- Réglage individuel de la sensibilité par capteur PIR
- La zone de détection peut être limitée par des obturateurs
- Des marquages sont prévus pour l'orientation du détecteur
- **En cas d'utilisation dans des entrepôts à hauts rayonnages, il faut veiller à ce que des détecteurs soient installés dans les zones de tête des allées de rayonnages, ne détectant le mouvement que dans la zone de rayonnage souhaitée au moyen d'obturateurs ou d'un dispositif de montage.**
- Possibilité de commutation et de variation manuelles par bouton-poussoir
- Fonctions réglables via l'appli Casambi

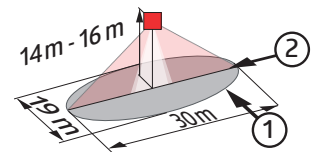

- ① Approche du détecteur en biais
② Approche du détecteur de face

IP	30 m x 19 m	U	⏻
IP54		230 V	0.4 W

Désignation	Couleur	N°-Article
PD4-CAS-GH	blanc mat, similaire RAL9010	93472

LUXOMAT®net PD4-CAS-GH DALI-2



- Détecteur de présence avec fonctionnalité Casambi pour montage en apparent à grande hauteur
- Alimentation DALI intégrée
- Interface DALI-2 pour la commande de ballasts électroniques numériques à gradation en mode broadcast
- Produit certifié DALI-2
- Surveillance de température et détection de court-circuit intégrées
- Led de localisation séparé et puissant pour une mise en service rapide et sûre
- Capteur de lumière externe télescopique, réglable mécaniquement à une hauteur de montage comprise entre 5 et 16 m pour une mesure de lumière spécifique à l'application
- Mesure de lumière mixte au moyen d'un capteur de lumière extérieur
- Ajustement du facteur de réflexion et entrée de l'éclairage pour l'affichage de l'éclairage réel dans l'appli
- Extension de la portée de détection possible des unités B.E.G. Casambi additionnelles
- Réglage individuel de la sensibilité par capteur PIR
- La zone de détection peut être limitée par des obturateurs
- Des marquages sont prévus pour l'orientation du détecteur
- **En cas d'utilisation dans des entrepôts à hauts rayonnages, il faut veiller à ce que des détecteurs soient installés dans les zones de tête des allées de rayonnages, ne détectant le mouvement que dans la zone de rayonnage souhaitée au moyen d'obturateurs ou d'un dispositif de montage.**
- Possibilité de commutation et de variation manuelles par bouton-poussoir
- Fonctions réglables via l'appli Casambi

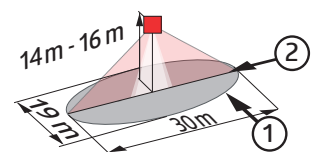

- ① Approche du détecteur en biais
② Approche du détecteur de face

IP	30 m x 19 m	U	⏻
IP54		230 V	0.4 W

Désignation	Couleur	N°-Article
PD4-CAS-GH DALI-2	blanc mat, similaire RAL9010	93471

BMS DALI-2



LUXOMAT®net PD2N-BMS DALI-2



- Multicapteur DALI-2 (input device)
- Produit certifié DALI-2
- Alimentation via bus DALI
- Led de localisation séparé et puissant pour une mise en service rapide et sûre
- Technologie DALI Multimaster selon IEC 62386, partie 103
- La section 0 fournit des informations sur l'attribution des locaux et la détection de mouvement sur le bus DALI selon IEC 62386 partie 303.
- La section 1 fournit les valeurs LUX sur le bus DALI selon CEI 62386 partie 304.
- Le paramétrage est possible par l'intermédiaire d'un contrôleur d'application multi-maîtres provenant de n'importe quel fabricant. Ce contrôleur doit être compatible avec la norme IEC 62386 parties 101/103/303/304.
- Mesure de lumière mixte au moyen d'un capteur de lumière intérieur et extérieur
- La zone de détection peut être limitée par des obturateurs
- Adaptation individuelle de la sensibilité des capteurs PIR
- Les leds d'état peuvent être activées / désactivées

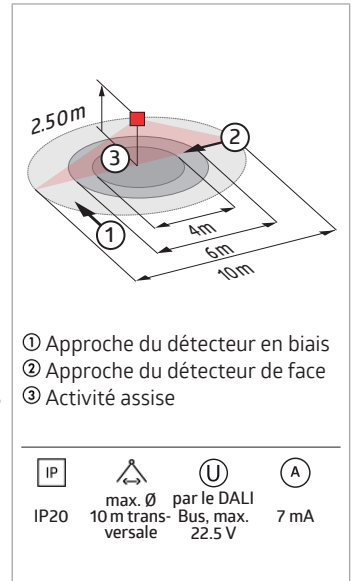

Désignation	Couleur	N°-Article
PD2N-BMS-FP DALI-2	blanc, similaire RAL9010	93543
PD2N-BMS-EN DALI-2	blanc, similaire RAL9010	93544

LUXOMAT®net PD4N-BMS DALI-2



- Multicapteurs DALI-2 (input device) avec une longue portée
- Produit certifié DALI-2
- Alimentation via bus DALI
- Led de localisation séparé et puissant pour une mise en service rapide et sûre
- Technologie DALI Multimaster selon IEC 62386, partie 103
- La section 0 fournit des informations sur l'attribution des locaux et la détection de mouvement sur le bus DALI selon IEC 62386 partie 303.
- La section 1 fournit les valeurs LUX sur le bus DALI selon CEI 62386 partie 304.
- Le paramétrage est possible par l'intermédiaire d'un contrôleur d'application multi-maîtres provenant de n'importe quel fabricant. Ce contrôleur doit être compatible avec la norme IEC 62386 parties 101/103/303/304.
- Mesure de lumière mixte au moyen d'un capteur de lumière intérieur et extérieur
- Convient au montage en faux-plafond et au montage encastré
- Accessoires optionnels disponibles pour montage en apparent
- La zone de détection peut être limitée par des obturateurs
- Réglage individuel de la sensibilité par capteur PIR
- Les leds d'état peuvent être activées / désactivées

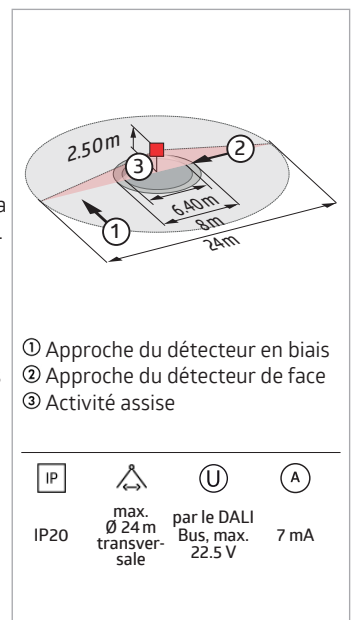

Désignation	Couleur	N°-Article
PD4N-BMS DALI-2	blanc mat, similaire RAL9010	93546

BMS DALI-2



LUXOMAT®net PD4-BMS-GH-AP DALI-2



- Multicapteur DALI-2 (input device) pour montage en apparent à grande hauteur
- Produit certifié DALI-2
- Alimentation via bus DALI
- Capteur de lumière externe télescopique, réglable mécaniquement à une hauteur de montage comprise entre 5 et 16 m pour une mesure de lumière spécifique à l'application
- Led de localisation séparé et puissant pour une mise en service rapide et sûre
- Technologie DALI Multimaster selon IEC 62386, partie 103
- La section 0 fournit des informations sur l'attribution des locaux et la détection de mouvement sur le bus DALI selon IEC 62386 partie 303.
- La section 1 fournit les valeurs LUX sur le bus DALI selon CEI 62386 partie 304.
- Le paramétrage est possible par l'intermédiaire d'un contrôleur d'application multi-maîtres provenant de n'importe quel fabricant. Ce contrôleur doit être compatible avec la norme IEC 62386 parties 101/103/303/304.
- Mesure de lumière mixte au moyen d'un capteur de lumière extérieur
- La zone de détection peut être limitée par des obturateurs
- Des marquages sont prévus pour l'orientation du détecteur
- **En cas d'utilisation dans des entrepôts à hauts rayonnages, il faut veiller à ce que des détecteurs soient installés dans les zones de tête des allées de rayonnages, ne détectant le mouvement que dans la zone de rayonnement souhaitée au moyen d'obturateurs ou d'un dispositif de montage.**
- Réglage individuel de la sensibilité par capteur PIR
- Les leds d'état peuvent être activées / désactivées

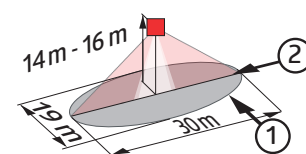

- ① Approche du détecteur en biais
- ② Approche du détecteur de face

IP	U	A
IP54	30 m x 19 m	par le DALI Bus, max. 22.5 V
		7 mA

Désignation	Couleur	N°-Article
PD4-BMS-GH-AP DALI-2	blanc mat, similaire RAL9010	93545



LUXOMAT®net PICO-BMS DALI-2



- Mini-détecteur multisenseur DALI-2 (input device) avec une profondeur de montage de seulement 11 mm pour l'installation dans des luminaires
- Produit certifié DALI-2
- Alimentation via bus DALI
- Technologie DALI Multimaster selon IEC 62386, partie 103
- La section 0 fournit des informations sur l'attribution des locaux et la détection de mouvement sur le bus DALI selon IEC 62386 partie 303.
- La section 1 fournit les valeurs LUX sur le bus DALI selon CEI 62386 partie 304.
- Le paramétrage est possible par l'intermédiaire d'un contrôleur d'application multi-maîtres provenant de n'importe quel fabricant. Ce contrôleur doit être compatible avec la norme IEC 62386 parties 101/103/303/304.
- Mesure de la lumière mixte au moyen d'un capteur de lumière interne
- La zone de détection peut être limitée par des obturateurs
- Adaptation individuelle de la sensibilité des capteurs PIR
- Les leds d'état peuvent être activées / désactivées

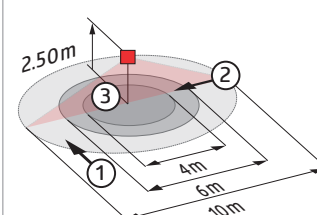

- ① Approche du détecteur en biais
- ② Approche du détecteur de face
- ③ Activité assise

IP	U	A
IP20	max. Ø 10 m trans-verse	par le DALI Bus, max. 22.5 V
		7 mA

Désignation	Couleur	N°-Article
PICO-BMS DALI-2	blanc, similaire RAL9010	93547

BMS DALI-2

LUXOMAT® net PD11-BMS-FLAT DALI-2



- Multisenseur DALI-2 particulièrement plat (input device) avec une hauteur visible de seulement 0,85 mm
- Produit certifié DALI-2
- Alimentation via bus DALI
- Technologie DALI Multimaster selon IEC 62386, partie 103
- La section 0 fournit des informations sur l'attribution des locaux et la détection de mouvement sur le bus DALI selon IEC 62386 partie 303.
- La section 1 fournit les valeurs LUX sur le bus DALI selon CEI 62386 partie 304.
- Le paramétrage est possible par l'intermédiaire d'un contrôleur d'application multi-maîtres provenant de n'importe quel fabricant. Ce contrôleur doit être compatible avec la norme IEC 62386 parties 101/103/303/304.
- Bornes à ressort pour la mise en place facile et rapide dans des plafonds suspendus
- Obturateurs et bague de serrage incluses pour le montage dans les luminaires
- Avec des accessoires pour le montage encastré dans le plafond et le béton apparent.
- Adaptation individuelle de la sensibilité des capteurs PIR
- Les leds d'état peuvent être activées / désactivées

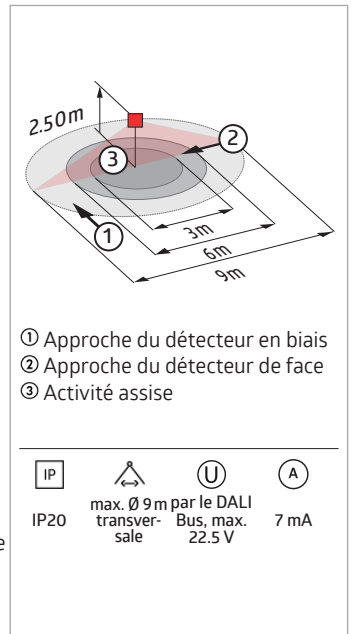

Désignation	Couleur	N°-Article
PD11-BMS-FLAT-FP DALI-2	blanc mat, similaire RAL9010	93542

LUXOMAT® net Indoor 180-BMS DALI-2

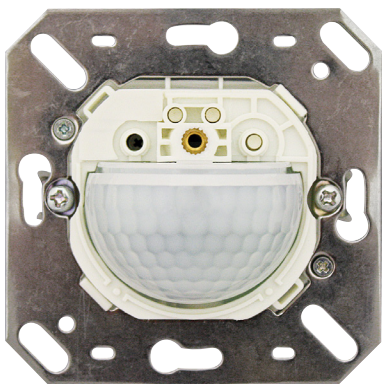

- Multisenseur DALI-2 (input device), notamment pour l'installation dans les murs
- Produit certifié DALI-2
- Alimentation via bus DALI
- Technologie DALI Multimaster selon IEC 62386, partie 103
- La section 0 fournit des informations sur l'attribution des locaux et la détection de mouvement sur le bus DALI selon IEC 62386 partie 303.
- La section 1 fournit les valeurs LUX sur le bus DALI selon CEI 62386 partie 304.
- Le paramétrage est possible par l'intermédiaire d'un contrôleur d'application multi-maîtres provenant de n'importe quel fabricant. Ce contrôleur doit être compatible avec la norme IEC 62386 parties 101/103/303/304.
- Mesure de la lumière mixte au moyen d'un capteur de lumière interne
- La zone de détection peut être limitée par des obturateurs
- À combiner avec le cadre de couverture (dimension de la couverture intérieure 50 x 50 mm) en 5 couleurs différentes
- Peut être utilisé en combinaison avec des plaques centrales dans des systèmes de cadres communs de différents fabricants
- B.E.G. cadres et plaques centrales pour la combinaison avec d'autres systèmes disponibles
- Les cadres de finition doivent être commandés séparément, disponibles en différentes couleurs.
- Adaptation individuelle de la sensibilité des capteurs PIR
- Les leds d'état peuvent être activées / désactivées

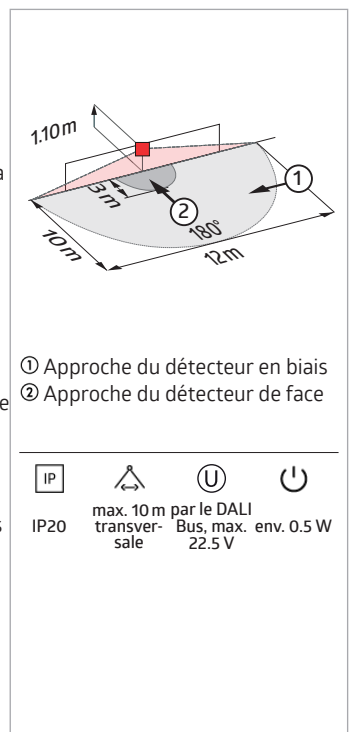

Désignation	Couleur	N°-Article
Indoor 180-BMS DALI-2 cadre non-inclus	blanc mat, similaire RAL9010	93540

BMS DALI-2



LUXOMAT®net LC-Mini 120-BMS DALI-2



- Multi-capteur DALI-2 (input device) avec une portée de détection de 120°
- Produit certifié DALI-2
- Alimentation via bus DALI
- Tête sphérique orientable
- La zone de détection peut être limitée par des obturateurs
- Technologie DALI Multimaster selon IEC 62386, partie 103
- La section 0 fournit des informations sur l'attribution des locaux et la détection de mouvement sur le bus DALI selon IEC 62386 partie 303.
- La section 1 fournit les valeurs LUX sur le bus DALI selon CEI 62386 partie 304.
- Le paramétrage est possible par l'intermédiaire d'un contrôleur d'application multi-maîtres provenant de n'importe quel fabricant. Ce contrôleur doit être compatible avec la norme IEC 62386 parties 101/103/303/304.
- Adaptation individuelle de la sensibilité des capteurs PIR
- Les leds d'état peuvent être activées / désactivées

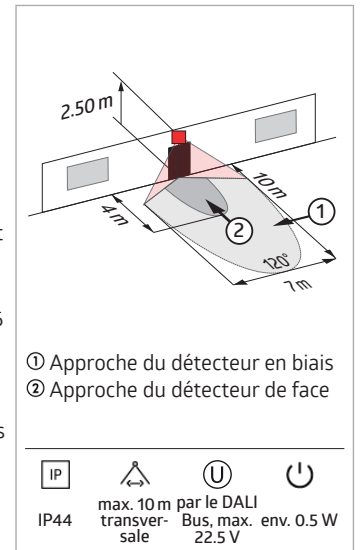

Désignation	Couleur	N°-Article
LC-Mini 120-BMS DALI-2	blanc mat, similaire RAL9010	93541

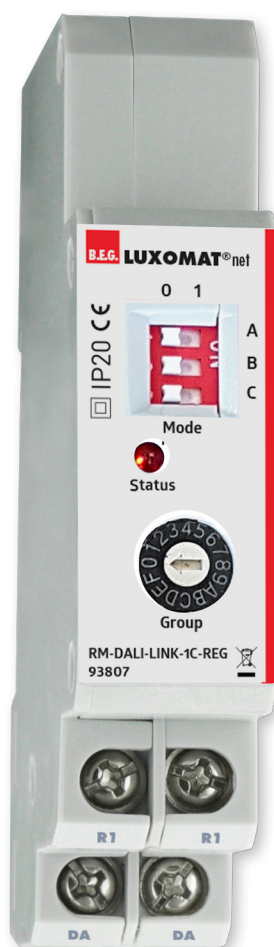

Commande d'éclairage DALI-LINK

Contrôle de l'éclairage en fonction des besoins grâce aux détecteurs de présence DALI qui commutent et contrôlent l'éclairage en fonction des mouvements détectés et donc permettent d'économiser de l'énergie et en conséquence des coûts dans les zones à fréquentation variable.

Économiser l'énergie

18,3 % est la part de la consommation d'énergie pour l'éclairage dans la demande totale d'énergie des bâtiments non résidentiels. De nombreuses entreprises remplacent leurs systèmes d'éclairage obsolètes par des systèmes équipés de luminaires à LED. C'est le moyen le plus simple de faire des économies d'énergie et d'obtenir en même temps un meilleur éclairage. L'ajout de commandes intelligentes à l'éclairage DALI crée un potentiel d'économies encore plus important.



Exemple pratique

Un cabinet médical est composé d'une réception, d'une salle d'attente, de deux salles de soins, de deux salles de toilettes et d'un laboratoire, le tout relié par un couloir. La lumière du jour entre dans toutes les pièces. Un câble à 5 fils est utilisé pour le câblage des luminaires DALI, de sorte qu'un BUS DALI est réalisé via les deux fils restants. L'alimentation DALI est installée dans l'armoire électrique. Les multi-capteurs DALI multi-maître compatibles sont alimentés par le bus DALI et ne nécessitent donc pas de tension d'alimentation supplémentaire. Pour réaliser la commande en fonction de la présence, un multi-capteur est installé dans chaque groupe de luminaires. Le modèle de détecteur de présence est choisi en fonction de la taille de la pièce : pour neutraliser la commande automatique de l'éclairage, des interfaces à bouton-poussoir DALI-LINK sont installées dans les salles de soins, le laboratoire et à la réception. Pour le raccordement, les deux fils des anciens interrupteurs sont utilisés pour le bus DALI. L'interface à la réception est équipée de Bluetooth et peut donc être utilisée pour paramétrer le système DALI-LINK via l'application gratuite BEG DALI-LINK. Celle-ci peut ensuite être utilisée pour la commande de l'éclairage via l'interface Bluetooth du smartphone. La commande « Smart Addressing » attribue automatiquement des adresses à tous les appareils de la ligne DALI. Après l'attribution des adresses, les appareils sont regroupés et nommés. Les luminaires sont répartis en huit groupes en fonction de leur position (voir figure). Les détecteurs de présence et les interfaces à bouton-poussoir sont affectés aux groupes de luminaires en quelques clics dans l'appli. Toutes les exigences du client peuvent être facilement mises en œuvre.

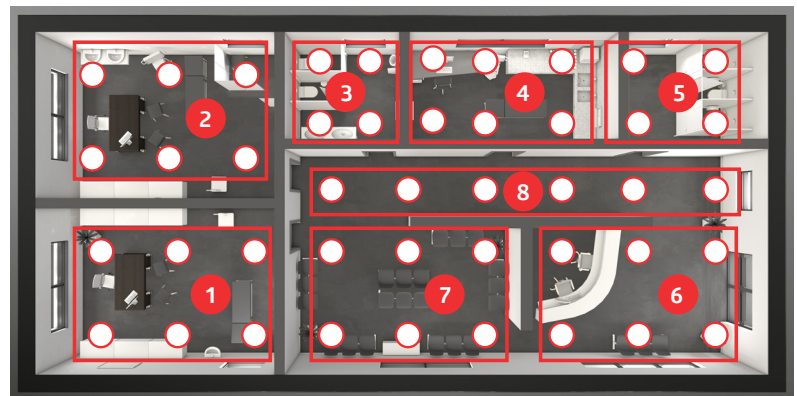
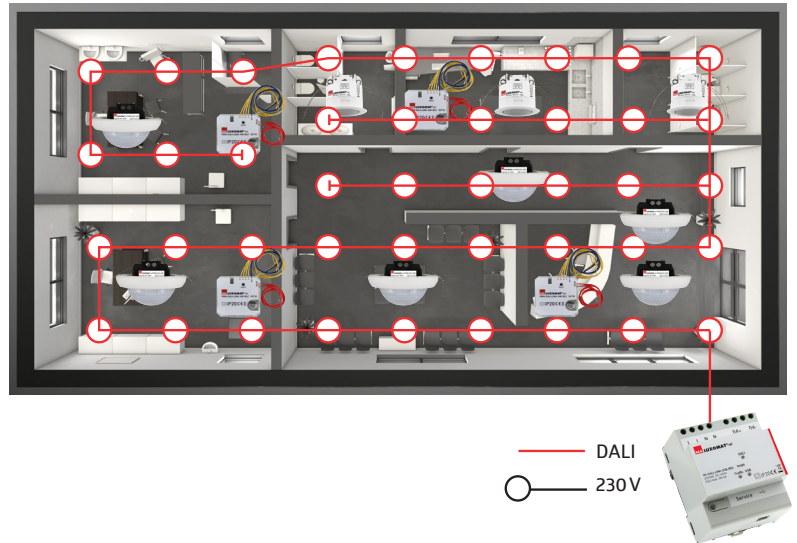

8 Groupes d'éclairage DALI



LUXOMAT[®] net PD11-DALI-LINK-FLAT



- Multicapteur DALI particulièrement plats avec une hauteur de montage visible de seulement 0,85 mm
- Alimentation via bus DALI
- Intégration transparente dans le système de régulation de l'éclairage B.E.G. DALI LUXOMAT[®] net DALI-LINK en tant que concept modulaire multimaître
- Fonctionnement maître-esclave pour étendre la zone de détection
- Mesure de la lumière mixte au moyen d'un capteur de lumière interne
- Mode de fonctionnement automatique, semi-automatique ou interrupteur crépusculaire
- Réglage ou sortie de commutation en fonction de la lumière ambiante
- Lumière Guidée, Soft Start PLUS, Lumière de balisage PLUS
- Fonctionnement immédiat pour simple contrôle d'installation
- La fonctionnalité complète ne peut être activée qu'avec les accessoires de la gamme de produits B.E.G. LUXOMAT[®] net DALI-LINK
- Bornes à ressort pour la mise en place facile et rapide dans des plafonds suspendus
- Obturateurs et bague de serrage incluses pour le montage dans les luminaires
- Montage encastré au moyen de l'accessoire 92833, montage en apparent au moyen des accessoires 92833 et 92121

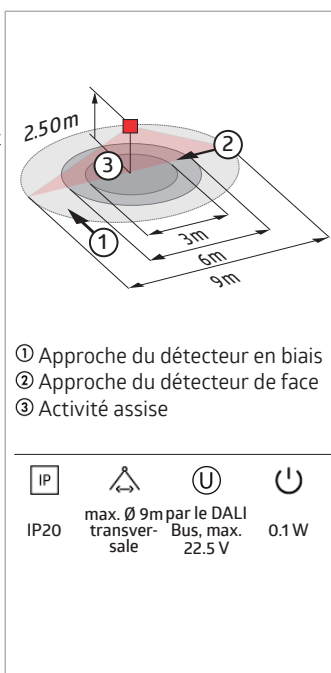

Désignation	Couleur	N°-Article
PD11-DALI-LINK-FLAT-FP	blanc mat, similaire RAL9010	93068



LUXOMAT[®] net PD4N-DALI-LINK



- Multicapteur DALI avec zone de détection particulièrement élevée
- Alimentation via bus DALI
- Intégration transparente dans le système de régulation de l'éclairage B.E.G. DALI LUXOMAT[®] net DALI-LINK en tant que concept modulaire multimaître
- Fonctionnement maître-esclave pour étendre la zone de détection
- Mesure de lumière mixte au moyen d'un capteur de lumière intérieur et extérieur
- Mode de fonctionnement automatique, semi-automatique ou interrupteur crépusculaire
- Réglage ou sortie de commutation en fonction de la lumière ambiante
- Lumière Guidée, Soft Start PLUS, Lumière de balisage PLUS
- Fonctionnement immédiat pour simple contrôle d'installation
- La fonctionnalité complète ne peut être activée qu'avec les accessoires de la gamme de produits B.E.G. LUXOMAT[®] net DALI-LINK
- La zone de détection peut être limitée par des obturateurs

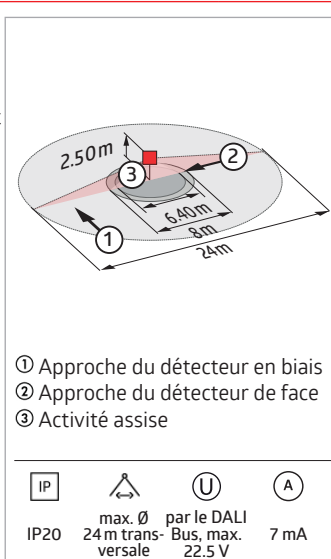

Désignation	Couleur	N°-Article
PD4N-DALI-LINK	blanc mat, similaire RAL9010	93377



LUXOMAT®net PD4-DALI-LINK-GH



- Multicapteur DALI pour montage en apparent à grande hauteur
- Alimentation via bus DALI
- Capteur de lumière externe télescopique, réglable mécaniquement à une hauteur de montage comprise entre 5 et 16 m pour une mesure de lumière spécifique à l'application
- Led de localisation séparé et puissant pour une mise en service rapide et sûre
- Version multimaster
- Sortie logique de commutation ou de commande
- Lumière Guidée, Soft Start PLUS, Lumière de balisage PLUS
- Fonctionnement immédiat pour simple contrôle d'installation
- Intégration transparente dans le système de régulation de l'éclairage B.E.G. DALI LUXOMAT®net DALI-LINK en tant que concept modulaire multimaitre
- La fonctionnalité complète ne peut être activée qu'avec les accessoires de la gamme de produits B.E.G. LUXOMAT®net DALI-LINK
- **En cas d'utilisation dans des entrepôts à hauts rayonnages, il faut veiller à ce que des détecteurs soient installés dans les zones de tête des allées de rayonnages, ne détectant le mouvement que dans la zone de rayonnement souhaitée au moyen d'obturateurs ou d'un dispositif de montage.**

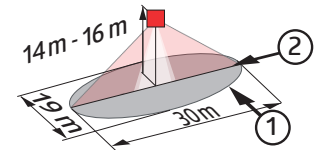

- ① Approche du détecteur en biais
- ② Approche du détecteur de face

IP			
IP54	30 m x 19 m	par le DALI Bus, max. 22.5 V	7 mA

Désignation	Couleur	N°-Article
PD4-DALI-LINK-GH-AP	blanc mat	93845



LUXOMAT®net PICO-DALI-LINK



- Mini multicapteur DALI avec une profondeur de montage de seulement 11 mm pour l'installation dans des luminaires
- Alimentation via bus DALI
- Intégration transparente dans le système de régulation de l'éclairage B.E.G. DALI LUXOMAT®net DALI-LINK en tant que concept modulaire multimaitre
- Fonctionnement maître-esclave pour étendre la zone de détection
- Mesure de la lumière mixte au moyen d'un capteur de lumière interne
- Mode de fonctionnement automatique, semi-automatique ou interrupteur crépusculaire
- Réglage ou sortie de commutation en fonction de la lumière ambiante
- Lumière Guidée, Soft Start PLUS, Lumière de balisage PLUS
- Fonctionnement immédiat pour simple contrôle d'installation
- La fonctionnalité complète ne peut être activée qu'avec les accessoires de la gamme de produits B.E.G. LUXOMAT®net DALI-LINK
- La zone de détection peut être limitée par des obturateurs

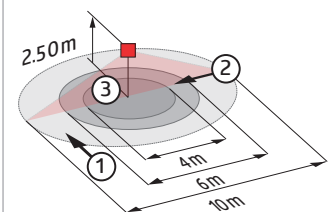

- ① Approche du détecteur en biais
- ② Approche du détecteur de face
- ③ Activité assistée

IP			
IP20	max. Ø 10 m trans-verse	par le DALI Bus, max. 22.5 V	2 mA

Désignation	Couleur	N°-Article
PICO-DALI-LINK-FP	blanc, similaire RAL9010	93908



LUXOMAT[®]net PBM-DALI-LINK-4W-BLE



- Module de boutons-poussoirs DALI avec 4 entrées binaires et une passerelle Bluetooth intégrée pour un montage caché derrière des inserts encastrés.
- La solution DALI-LINK est paramétrée via Bluetooth à l'aide d'un smartphone et l'appli B.E.G. DALI-LINK.
- 4 entrées librement configurables pour bouton-poussoir au contact libre de potentiel
- Modes de fonctionnement: normal, cage d'escalier ou scène
- Buzzer intégré pour la localisation en état installé
- La fonctionnalité complète ne peut être activée qu'avec les accessoires de la gamme de produits B.E.G. LUXOMAT[®]net DALI-LINK



Désignation	Couleur	N°-Article
PBM-DALI-LINK-4W-BLE	-	92732

LUXOMAT[®]net PBM-DALI-LINK-4W

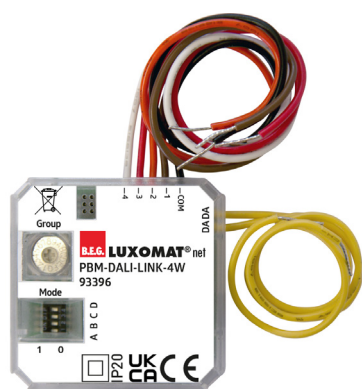

- Dispositif d'entrée binaire DALI pour boîtes encastrées
- 4 entrées librement configurables pour bouton-poussoir au contact libre de potentiel
- Modes de fonctionnement: normal, cage d'escalier ou scène
- LED intégrée pour la localisation en état démonté
- Buzzer intégré pour la localisation en état installé
- DIP- et HEX SWITCH pour mise en service rapide avec fonctions de base
- La fonctionnalité complète ne peut être activée qu'avec les accessoires de la gamme de produits B.E.G. LUXOMAT[®]net DALI-LINK

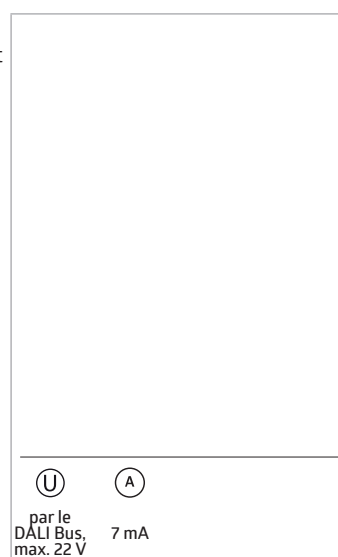

Désignation	Couleur	N°-Article
PBM-DALI-LINK-4W	blanc	93396



LUXOMAT[®]net PS-DALI-LINK-FP



- Bloc d'alimentation DALI pour la solution multi-pièces B.E.G. DALI-LINK à installer dans les plafonds suspendus
- La solution DALI-LINK est paramétrée via Bluetooth à l'aide d'un smartphone et l'appli B.E.G. DALI-LINK.
- Par exemple, 25 luminaires DALI et 6 unités de commande DALI-LINK (multi-capteurs ou interfaces à boutons-poussoirs) peuvent être connectés à l'alimentation
- Il est possible d'utiliser au maximum une alimentation DALI-LINK supplémentaire en parallèle, ce qui double le nombre d'abonnés DALI dans le système DALI-LINK (50 luminaires DALI / 12 unités de commande DALI-LINK).
- Surveillance de température et détection de court-circuit intégrées
- Led intégrée pour la visualisation d'informations de fonctionnement
- Produit certifié DALI-2

IP	U	⏻
IP20	110 – 277 V	3.3 W

Désignation	Couleur	N°-Article
PS-DALI-LINK-FP	blanc	92846

LUXOMAT[®]net PS-DALI-LINK-USB-REG



- Alimentation DALI pour montage sur rail DIN
- Par exemple, 45 luminaires DALI et 10 unités de commande DALI-LINK (multi-capteurs ou interfaces de boutons-poussoirs) peuvent être connectés à l'alimentation.
- L'interface USB intégrée permet l'extension à la solution de gestion de l'éclairage B.E.G. LUXOMAT[®]net DALI-SYS
- Leds intégrées pour la visualisation d'informations de fonctionnement
- La mise en service de la solution B.E.G. LUXOMAT[®]net DALI-LINK s'effectue via une appli gratuite et le module de boutons-poussoirs PBM-DALI-LINK-4W-BLE

IP	U	⏻
IP20	230 V	6 W

Désignation	Couleur	N°-Article
PS-DALI-LINK-USB-REG	blanc	93189



LUXOMAT[®]net STARTERSET-DALI-LINK-SMALL-OFFICE



- Kit de démarrage DALI-LINK pour solution multi-pièces
- Module de boutons-poussoirs DALI avec 4 entrées binaires et une passerelle Bluetooth intégrée pour un montage caché derrière des inserts encastrés.
- Multicapteur DALI adressable, particulièrement plat avec hauteur de montage visible de seulement 0,85 mm et contrôleur d'application DALI intégré.
- Bloc d'alimentation DALI pour la solution multi-pièces B.E.G. DALI-LINK à installer dans les plafonds suspendus

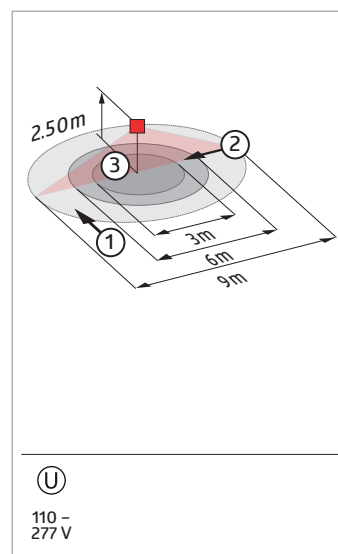

Désignation	Couleur	N°-Article
STARTERSET-DALI-LINK-SMALL-OFFICE		93840



LUXOMAT[®]net RM-DALI-LINK-1C-REG



- Module relais DALI avec un canal de commutation pour montage sur rail DIN
- Relais puissant, contacts libres de potentiel et à courant d'appel élevé
- Régulateur d'application intégré avec différents modes de fonctionnement
- Modes de fonctionnement: standard, coupure, CVC, impulsion, alarme
- DIP- et HEX SWITCH pour mise en service rapide avec fonctions de base
- La fonctionnalité complète ne peut être activée qu'avec les accessoires de la gamme de produits B.E.G. LUXOMAT[®]net DALI-LINK

3000 W	IP20	par le DALI Bus, max. 22.5 V	10 mA

Désignation	Couleur	N°-Article
RM-DALI-LINK-1C-REG	blanc	93807

LUXOMAT[®]net DA64-230/KNX REG



- La passerelle fait le lien du bus KNX avec le BUS DALI destinée à la commande de l'éclairage
- Chaque passerelle peut commuter et varier jusqu'à 64 ballasts électroniques en 16 groupes
- Module scénarios pour commuter des ballast électroniques individuelles
- Prise en charge du RVB et du „TW“ (DT8)
- Soutien des multicateurs B.E.G. DALI-LINK
- Adressage via DCA
- Commande Broadcast via les boutons de fonctionnement intégrés
- Soutien des éclairages d'urgence DALI

IP20	230 V	0.9 - 6 W	5.5 mA (KNX, typique)

Désignation	Couleur	N°-Article
DA64-230/KNX REG	blanc	93302

B.E.G. LUXOMAT® net

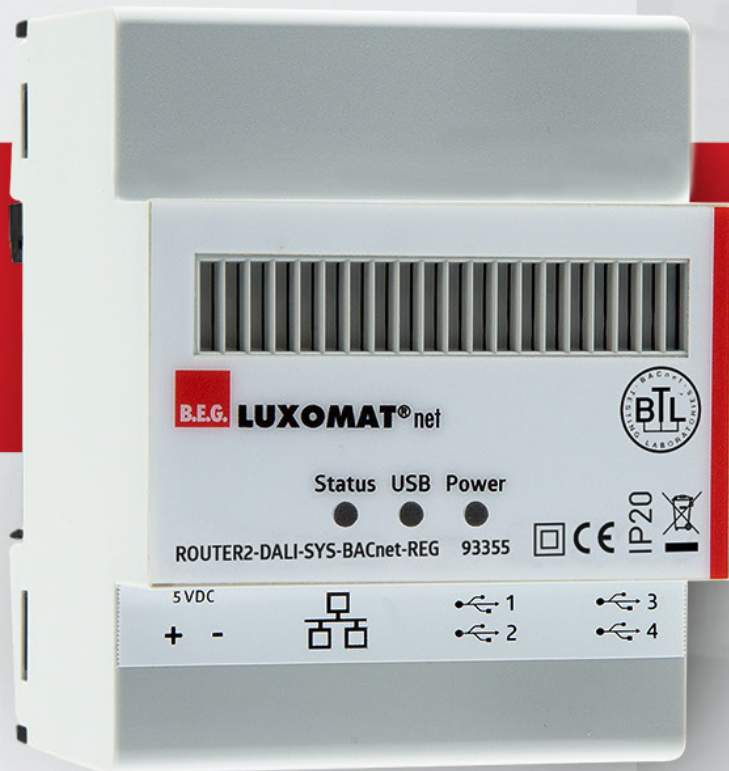

DALI-SYS - La solution pour la gestion de l'éclairage dans les bâtiments

- Concept multi-maître modulaire et pouvant être mis en réseau
- Combine la gestion de l'éclairage, la gestion des luminaires de secours, la commande des volets roulants/stores et les fonctions de CVC sur une seule plateforme.
- Contrôle décentralisé avec intelligence distribuée pour une grande fiabilité opérationnelle
- Les multicapteurs B.E.G. n'ont pas de bloc d'alimentation et sont alimentés par le bus DALI.
- Visualisation et fonctions centrales possibles sans niveau supérieur de GTB
- Possibilité de connexion à la GTB via BACnet
- Planification, mise en service et maintenance par B.E.G.
- Liens logiques inter-currulaires et inter-protocoles possibles avec NETx Automation

... jusqu'à 100 unités

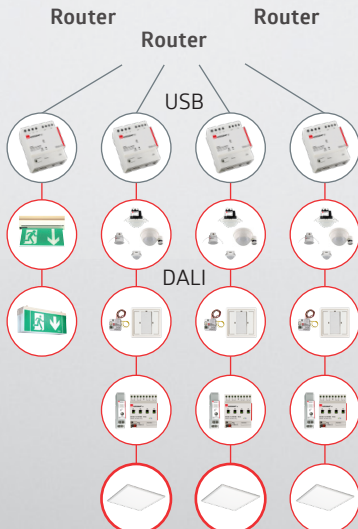

B.E.G. LUXOMAT® net



Efficacité énergétique et confort dans les bâtiments - avec les solutions KNX de B.E.G.

Le plus du bien-être pour chaque utilisateur du bâtiment

Climat ambiant agréable, éclairage automatisé - la gestion intelligente du bâtiment doit viser à ce que nous puissions toujours nous déplacer confortablement dans les bâtiments : La sécurité et une atmosphère de bien-être sans l'intervention quotidienne de l'homme. Les bâtiments deviennent intelligents et assument de nombreuses tâches. L'ensemble de la technique du bâtiment fonctionne ainsi comme un serveur silencieux. C'est la forme la plus élevée de confort.

En particulier dans les bâtiments fonctionnels, la technologie bus offre des avantages en termes de coûts par rapport aux installations électriques classiques, et ce dès la phase d'installation électrique. En fonctionnement continu, des économies d'énergie élevées peuvent être réalisées.

Avec KNX, vous choisissez un système de bus mondialement établi qui a été développé spécifiquement pour les exigences de l'installation du bâtiment. L'éventail des fonctions est déjà énorme aujourd'hui et s'élargit à l'avenir en fonction des besoins des clients.

Avec l'actuelle Génération 7 de KNX, les bâtiments exploités par KNX deviennent particulièrement sûrs contre les accès non autorisés. « KNX IP Secure » garantit que tous les télégrammes et données transmis sont entièrement cryptés. « KNX Data Secure » protège efficacement les données de l'utilisateur contre la manipulation grâce au cryptage et à l'authentification.

Désormais, l'éclairage peut être assuré par des produits certifiés KNX dans la palette de couleurs RVB. Il est ainsi possible de mettre en œuvre un éclairage de bâtiment individuel en termes de couleur. En outre, des conditions d'éclairage naturel peuvent être réalisées à l'aide des détecteurs.

Découvrez ce que B.E.G. a à offrir.



LUXOMAT®net PD2N-KNX-BA



- Détecteur de présence KNX intégrant un coupleur de bus KNX
- Faible profondeur d'installation
- Mode automatique
- 1 x éclairage (pour la commutation), 1x bloc CVC (indépendant)
- Mesure de la lumière mixte au moyen d'un capteur de lumière interne
- Différentes fonctions de verrouillage
- Les leds d'état peuvent être activées / désactivées
- Comportement sur le retour de tension du bus définissable au choix
- Paramètres ex ETS 4 pour l'intégration dans les systèmes KNX
- La base de données des produits à importer dans la base de données ETS peut être téléchargée à partir du site web de B.E.G.
- Bornes à ressort
- Obturateurs

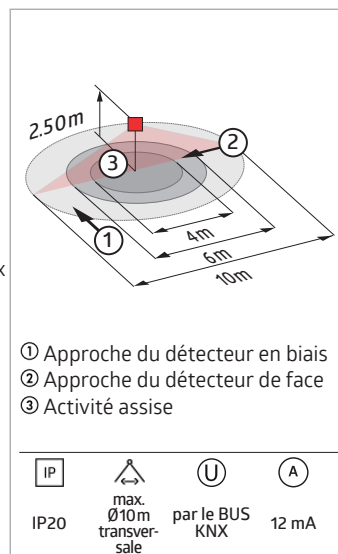

Désignation	Couleur	N°-Article
PD2N-KNX-BA-FP	blanc mat, similaire RAL9010	93380
PD2N-KNX-BA-EN	blanc mat, similaire RAL9010	93381

LUXOMAT®net PD11-KNX-FLAT-BA



- Détecteur de présence KNX particulièrement plat avec coupleur de bus KNX intégré
- Mode automatique
- 1 x éclairage (pour la commutation), 1x bloc CVC (indépendant)
- Mesure de la lumière mixte au moyen d'un capteur de lumière interne
- Différentes fonctions de verrouillage
- Les leds d'état peuvent être activées / désactivées
- Comportement sur le retour de tension du bus définissable au choix
- Paramètres ex ETS 4 pour l'intégration dans les systèmes KNX
- La base de données des produits à importer dans la base de données ETS peut être téléchargée à partir du site web de B.E.G.
- Bornes à ressort pour la mise en place facile et rapide dans des plafonds suspendus
- Obturateurs et bague de serrage incluses pour le montage dans les luminaires
- Montage encastré au moyen de l'accessoire 92833, montage en apparent au moyen des accessoires 92833 et 92121

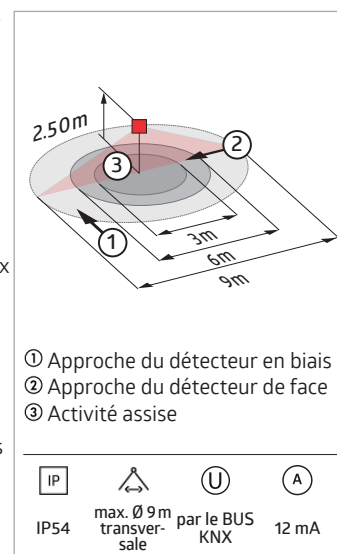

Désignation	Couleur	N°-Article
PD11-KNX-FLAT-BA-FP	blanc mat, similaire RAL9010	93803



LUXOMAT®net Indoor 180-KNX-BA

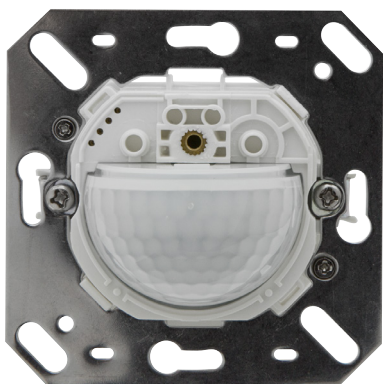

- Détecteur de présence KNX avec coupleur bus KNX intégré, en particulier pour montage mural
- Mode automatique
- 1 x éclairage (pour la commutation), 1x bloc CVC (indépendant)
- Adaptation individuelle de la sensibilité des capteurs PIR
- Mesure de la lumière mixte au moyen d'un capteur de lumière interne
- Différentes fonctions de verrouillage
- Les leds d'état peuvent être activées / désactivées
- Comportement sur le retour de tension du bus définissable au choix
- Pause de sécurité variable après l'extinction des lumières
- Paramètres ex ETS 4 pour l'intégration dans les systèmes KNX
- La base de données des produits à importer dans la base de données ETS peut être téléchargée à partir du site web de B.E.G.
- À combiner avec le cadre de couverture (dimension de la couverture intérieure 50 x 50 mm) en 5 couleurs différentes
- Peut être utilisé en combinaison avec des plaques centrales dans des systèmes de cadres communs de différents fabricants
- B.E.G. cadres et plaques centrales pour la combinaison avec d'autres systèmes disponibles
- Les cadres de finition doivent être commandés séparément, disponibles en différentes couleurs.

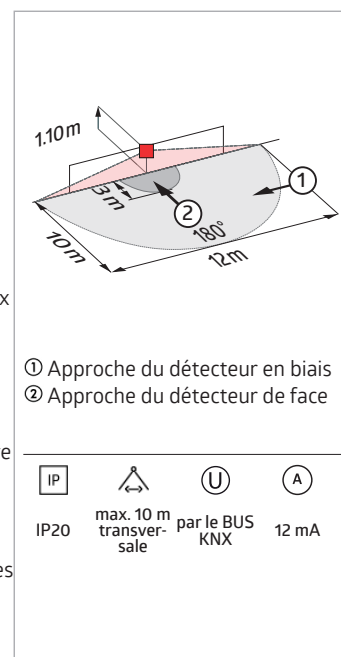

Désignation	Couleur	N°-Article
Indoor 180-KNX-BA cadre non-inclus	-	93362

LUXOMAT®net WS-VOC-HVAC-KNX



- Régulateur de température et sonde de qualité de l'air (COV) pour le bus KNX
- Régulation de la température: contrôleur PI (continu), % de contrôle 2 points, commutation 2 points, PWM
- Courbes de température prédéfinies pour différents systèmes de chauffage/refroidissement
- Divers modes de fonctionnement prioritaires (confort, veille, eco, protection contre le gel/chaleur)
- Détermination du point de rosée
- Affichage chauffage/refroidissement (rouge/bleu)
- Contrôle de la qualité de l'air: contrôleur PI (continu), % de contrôle 2 points, commutation 2 points
- Méthode de mesure de la qualité de l'air COV, sortie COV ou CO2
- Régulation de l'humidité: contrôleur PI (continu), % de contrôle 2 points, commutation 2 points
- Réglage des valeurs de contrôle par bouton rotatif ou objet
- Affichage (feu de circulation) de la qualité de l'air et de l'humidité (vert, jaune, rouge)
- Convient aux gammes d'interrupteurs 55x55
- L'adaptateur pour les gammes d'interrupteurs 63x63 est inclus



Désignation	Couleur	N°-Article
WS-VOC-HVAC-KNX	blanc	93806

LUXOMAT®net PD2N-LTMS



- Multisenseur pour la détection des valeurs de présence, de température et de luminosité
- Pour l'intégration dans un système bus propriétaire
- Sortie de la valeur actuelle de la lumière et de la température sous forme de tension analogique
- Sortie de la détection de mouvement par contact de commutation
- Réglage fin de la valeur de sortie pour la mesure de la lumière et de la température grâce à un potentiomètre sur l'appareil

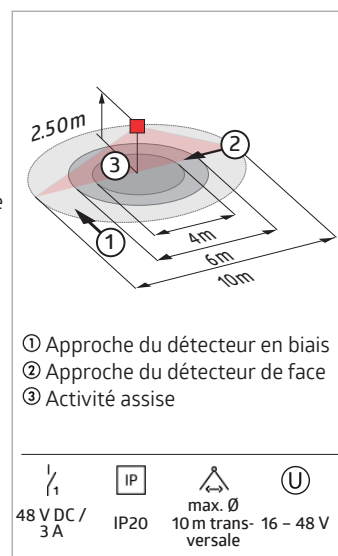

Désignation	Couleur	N°-Article
PD2N-LTMS-FP	blanc mat, similaire RAL9010	92113

LUXOMAT®net PD2N-LTMS-RR



- Multisenseur pour la détection des valeurs de présence, de température et de luminosité
- Pour l'intégration dans un système bus propriétaire
- Sortie de la détection de mouvement par contact de commutation
- Sortie de la valeur actuelle de la lumière et de la température sous forme de tension analogique
- Réglage fin de la valeur de sortie pour la mesure de la lumière et de la température grâce à un potentiomètre sur l'appareil
- D'autres fonctions sont programmables avec une télécommande optionnelle

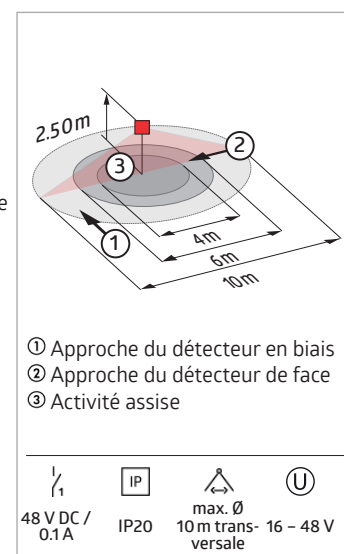

Désignation	Couleur	N°-Article
PD2N-LTMS-RR-FP	blanc mat, similaire RAL9010	92119



LUXOMAT[®] net PD4N-LTMS-RR



- Multisenseur pour la détection des valeurs de présence, de température et de luminosité
- Pour l'intégration dans un système bus propriétaire
- Sortie de la valeur actuelle de la lumière et de la température sous forme de tension analogique
- Sortie de la détection de mouvement par contact de commutation
- Réglage fin de la valeur de sortie pour la mesure de la lumière et de la température grâce à un potentiomètre sur l'appareil
- D'autres fonctions sont programmables avec une télécommande optionnelle

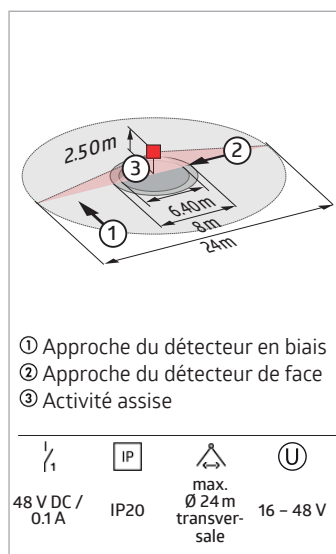

Désignation	Couleur	N°-Article
PD4N-LTMS-RR-FP	blanc mat, similaire RAL9010	92709



LUXOMAT[®] net PD11-LTMS-RR



- Multicapteur ultra plat pour la détection de présence et le mesurage de la température et de la luminosité
- Pour l'intégration dans un système bus propriétaire
- Sortie de la détection de mouvement par contact de commutation
- Sortie de la valeur actuelle de la lumière et de la température sous forme de tension analogique
- Bornes à ressort pour la mise en place facile et rapide dans des plafonds suspendus
- Obturateurs et bague de serrage incluses pour le montage dans les luminaires
- Avec des accessoires pour le montage encastré dans le plafond et le béton apparent.

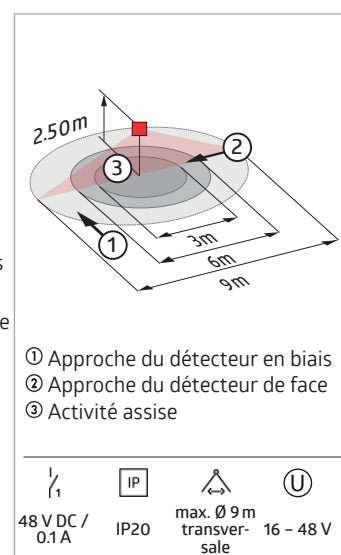

Désignation	Couleur	N°-Article
PD11-LTMS-RR-FP	blanc mat, similaire RAL9010	92594

Coming soon ...



Prochainement - Participants au bus KNX de la génération 7

- Contrôle du blanc intégré Tunable-White
- Pour l'éclairage HCL
- Contrôle RGB

Vous trouverez des informations actualisées sur notre page d'accueil.



LUXOMAT®net PD2N-KNXs-OCCULOG-DX



- Détecteur de présence KNX intégrant un coupleur de bus KNX
- Faible profondeur d'installation
- 1 x lumière (pour régulation ou commutation), 1 x sortie de appareil esclave, 3 blocs CVC distincts
- Mode semi-automatique intelligent, mode de régulation indépendant de l'occupation (interrupteur photoélectrique), mode automatique
- Deux modules logiques
- Adaptation individuelle de la sensibilité des capteurs PIR
- Mesure de lumière mixte au moyen d'un capteur de lumière intérieur et extérieur
- Différentes fonctions de verrouillage
- Les leds d'état peuvent être activées / désactivées
- Le bouton de programmation (adresse physique) peut être actionné par télécommande
- Régulation de jusqu'à trois groupes de lumière par décalage (influence externe possible)
- Courte présence, auto-ajustement de la temporisation, fonction de couloir
- Appel de scènes d'éclairage
- Capteur de température et de bruits
- Mesure de la qualité de l'air basée sur les composés organiques volatils (COV)
- Jusqu'à 4 valeurs limites possibles
- Mesure de l'humidité relative de l'air
- Jusqu'à 4 valeurs limites possibles
- Toutes les valeurs peuvent être envoyées au bus et utilisées pour des applications de CVC
- Contrôleur de la température, de la qualité de l'air et de l'humidité
- Bornes à ressort
- Obturateurs

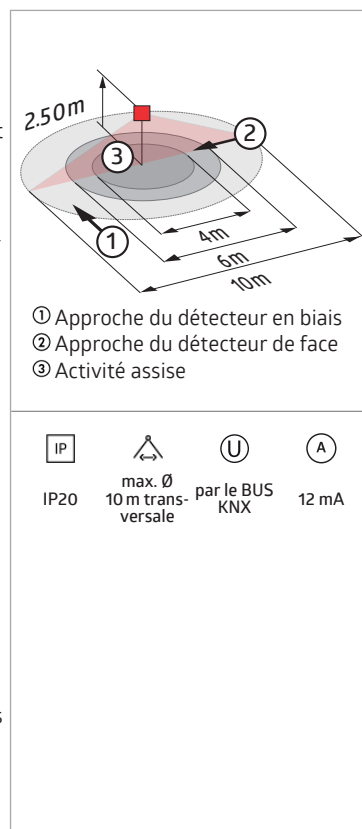

Désignation	Couleur	N°-Article
PD2N-KNXs-OCCULOG-DX-FP	blanc mat, similaire RAL9010	93530
PD2N-KNXs-OCCULOG-DX-EN	blanc mat, similaire RAL9010	93531

LUXOMAT®net PD2N-KNXs-DX



- Détecteur de présence KNX intégrant un coupleur de bus KNX
- KNX Secure capable
- Contrôle HCL/RGB
- Paramétrage à partir de l'ETS 5 pour l'intégration dans les systèmes KNX
- Adaptation individuelle de la sensibilité des capteurs PIR
- Mesure de la lumière mixte à l'aide de capteurs de lumière internes, externes et distants (en option)
- Mode semi-automatique intelligent, mode de régulation indépendant de l'occupation (interrupteur photoélectrique), mode automatique
- 1 x lumière (pour régulation ou commutation), 1 x sortie de appareil esclave, 3 blocs CVC distincts
- Régulation de jusqu'à trois groupes de lumière par décalage (influence externe possible)
- Courte présence, auto-ajustement de la temporisation, fonction de couloir
- Différentes fonctions de verrouillage
- Soft start
- Deux modules logiques
- Appel de scènes d'éclairage
- Affichages d'état commutables
- Capteur de température et de bruits

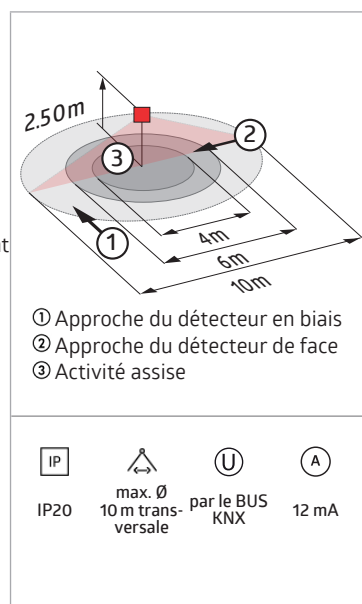

Désignation	Couleur	N°-Article
PD2N-KNXs-DX-FP	blanc mat, similaire RAL9010	93512
PD2N-KNXs-DX-EN	blanc mat, similaire RAL9010	93513



LUXOMAT[®] net PD4N-KNXs-DX



- Détecteur de présence KNX intégrant un coupleur de bus KNX
- KNX Secure capable
- Contrôle HCL/RGB
- Paramétrage à partir de l'ETS 5 pour l'intégration dans les systèmes KNX
- Réglage individuel de la sensibilité par capteur PIR
- Désactivation de capteurs PIR individuels
- Reconnaissance de direction
- Mesure de la lumière mixte à l'aide de capteurs de lumière internes, externes et distants (en option)
- Mode semi-automatique intelligent, mode de régulation indépendant de l'occupation (interrupteur photoélectrique), mode automatique
- 1 x lumière (pour régulation ou commutation), 1 x sortie de appareil esclave, 3 blocs CVC distincts
- Régulation de jusqu'à trois groupes de lumière par décalage (influence externe possible)
- Courte présence, auto-ajustement de la temporisation, fonction de couloir
- Différentes fonctions de verrouillage
- Soft start
- Deux modules logiques
- Appel de scènes d'éclairage
- Affichages d'état commutables
- Capteur de température et de bruits

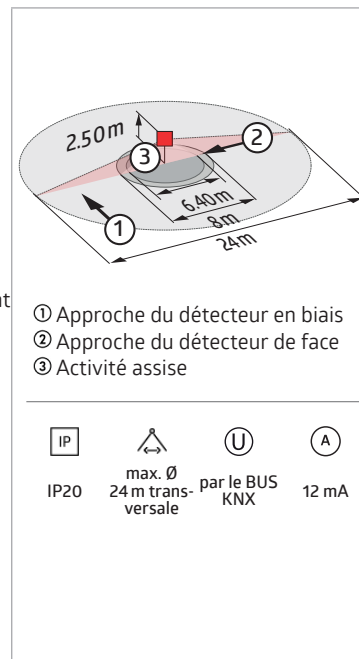

Désignation	Couleur	N°-Article
PD4N-KNXs-DX-FP	blanc mat, similaire RAL9010	93516
PD4N-KNXs-DX-EN	blanc mat, similaire RAL9010	93517

LUXOMAT[®] net PD11-KNXs-FLAT-DX



- Détecteur de présence KNX particulièrement plat avec coupleur de bus KNX intégré
- KNX Secure capable
- Contrôle HCL/RGB
- Paramétrage à partir de l'ETS 5 pour l'intégration dans les systèmes KNX
- Adaptation individuelle de la sensibilité des capteurs PIR
- Mesure de la lumière mixte à l'aide de capteurs de lumière internes et externes (en option)
- Mode semi-automatique intelligent, mode de régulation indépendant de l'occupation (interrupteur photoélectrique), mode automatique
- 1 x lumière (pour régulation ou commutation), 1 x sortie de appareil esclave, 3 blocs CVC distincts
- Régulation de jusqu'à trois groupes de lumière par décalage (influence externe possible)
- Courte présence, auto-ajustement de la temporisation, fonction de couloir
- Différentes fonctions de verrouillage
- Soft start
- Deux modules logiques
- Appel de scènes d'éclairage
- Affichages d'état commutables
- Capteur de température et de bruits
- Montage encastré au moyen de l'accessoire 92833, montage en apparent au moyen des accessoires 92833 et 92121

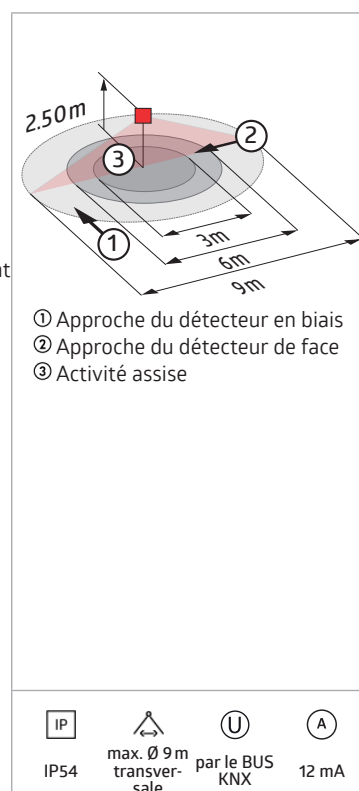

Désignation	Couleur	N°-Article
PD11-KNXs-FLAT-DX-FP	blanc mat, similaire RAL9010	93523

Vous trouverez les accessoires correspondants sur notre page d'accueil.



LUXOMAT® net Indoor 180-KNXs-DX



- Détecteur de présence KNX avec coupleur bus KNX intégré, en particulier pour montage mural
- KNX Secure capable
- Contrôle HCL/RGB
- Paramétrage à partir de l'ETS 5 pour l'intégration dans les systèmes KNX
- Adaptation individuelle de la sensibilité des capteurs PIR
- Mesure de la lumière mixte à l'aide de capteurs de lumière internes et externes (en option)
- Mode semi-automatique intelligent, mode de régulation indépendant de l'occupation (interrupteur photoélectrique), mode automatique
- 1 x lumière (pour régulation ou commutation), 1 x sortie de appareil esclave, 3 blocs CVC distincts
- Régulation de jusqu'à trois groupes de lumière par décalage (influence externe possible)
- Courte présence, auto-ajustement de la temporisation, fonction de couloir
- Différentes fonctions de verrouillage
- Soft start
- Deux modules logiques
- Appel de scènes d'éclairage
- Affichages d'état commutables
- Capteur de température et de bruits

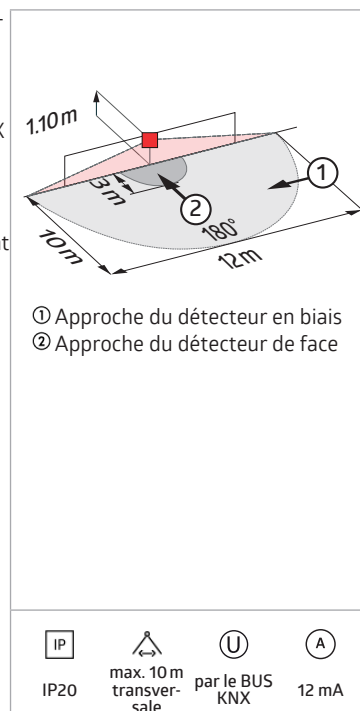

Désignation	Couleur	N°-Article
Indoor 180-KNXs-DX cadre non-inclus	-	93525

LUXOMAT® net Indoor 140-L-KNXs-DX

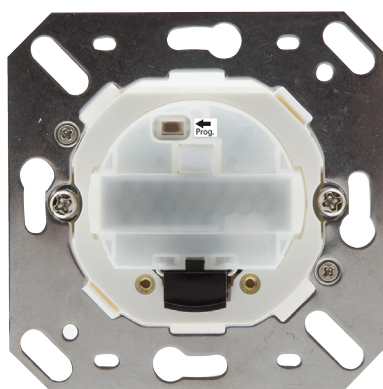

- Détecteur de présence KNX avec coupleur bus KNX intégré, en particulier pour montage mural
- KNX Secure capable
- Éclairage „downlight“ intégré avec fonction d'orientation et de balisage
- Avec bouton-poussoir intégré double
- Contrôle HCL/RGB
- Paramétrage à partir de l'ETS 5 pour l'intégration dans les systèmes KNX
- Adaptation individuelle de la sensibilité des capteurs PIR
- Mesure de la lumière mixte à l'aide de capteurs de lumière internes et externes (en option)
- Mode semi-automatique intelligent, mode de régulation indépendant de l'occupation (interrupteur photoélectrique), mode automatique
- 1 x lumière (pour régulation ou commutation), 1 x sortie de appareil esclave, 3 blocs CVC distincts
- Régulation de jusqu'à trois groupes de lumière par décalage (influence externe possible)
- Courte présence, auto-ajustement de la temporisation, fonction de couloir
- Différentes fonctions de verrouillage
- Soft start
- Deux modules logiques
- Appel de scènes d'éclairage
- Affichages d'état commutables

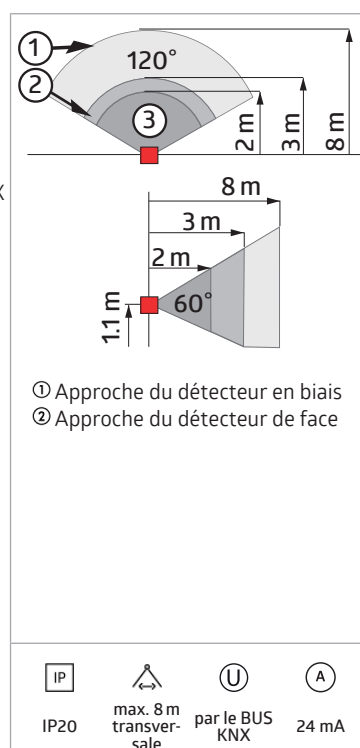

Désignation	Couleur	N°-Article
Indoor 140-L-KNXs-DX cadre non-inclus	-	93526



LUXOMAT®net PD9-KNXs-DX



- Mini détecteur de présence KNX avec coupleur de bus intégré
- KNX Secure capable
- Contrôle HCL/RGB
- Paramétrage à partir de l'ETS 5 pour l'intégration dans les systèmes KNX
- Adaptation individuelle de la sensibilité des capteurs PIR
- Mesure de la lumière mixte à l'aide de capteurs de lumière internes et externes (en option)
- Mode semi-automatique intelligent, mode de régulation indépendant de l'occupation (interrupteur photoélectrique), mode automatique
- 1 x lumière (pour régulation ou commutation), 1 x sortie de appareil esclave, 3 blocs CVC distincts
- Régulation de jusqu'à trois groupes de lumière par décalage (influence externe possible)
- Courte présence, auto-ajustement de la temporisation, fonction de couloir
- Différentes fonctions de verrouillage
- Soft start
- Deux modules logiques
- Appel de scènes d'éclairage
- Affichages d'état commutables

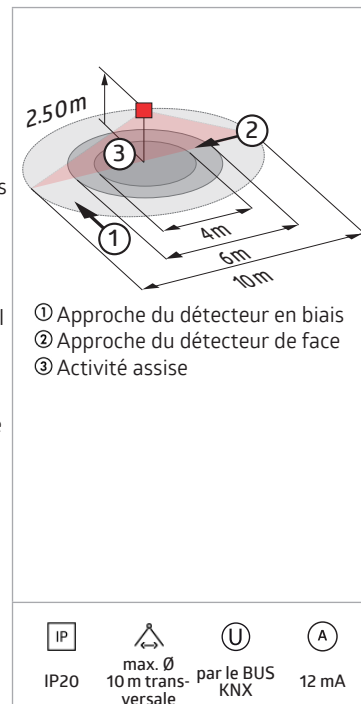

Désignation	Couleur	N°-Article
PD9-KNXs-DX-FP	blanc mat, similaire RAL9010	93520

LUXOMAT®net PD9-KNXs-GH-DX

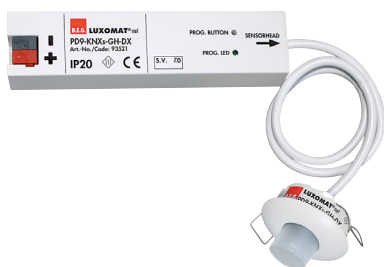

- Mini détecteur de présence KNX avec coupleur de bus KNX intégré, notamment pour les grandes hauteurs
- KNX Secure capable
- Contrôle HCL/RGB
- Paramétrage à partir de l'ETS 5 pour l'intégration dans les systèmes KNX
- Adaptation individuelle de la sensibilité des capteurs PIR
- Mesure de la lumière mixte à l'aide de capteurs de lumière internes et externes (en option)
- Mode semi-automatique intelligent, mode de régulation indépendant de l'occupation (interrupteur photoélectrique), mode automatique
- 1 x lumière (pour régulation ou commutation), 1 x sortie de appareil esclave, 3 blocs CVC distincts
- Régulation de jusqu'à trois groupes de lumière par décalage (influence externe possible)
- Courte présence, auto-ajustement de la temporisation, fonction de couloir
- Différentes fonctions de verrouillage
- Soft start
- Deux modules logiques
- Appel de scènes d'éclairage
- Affichages d'état commutables

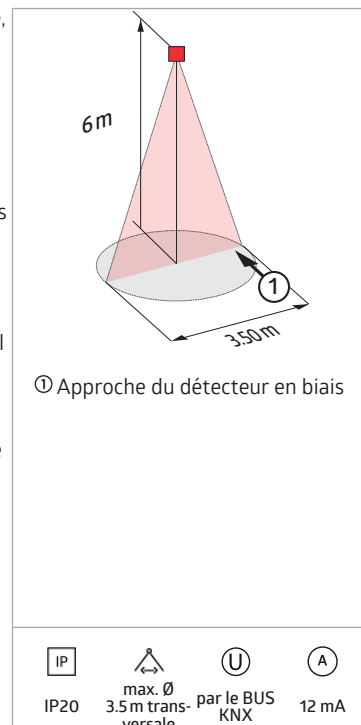

Désignation	Couleur	N°-Article
PD9-KNXs-GH-DX-FP	blanc mat, similaire RAL9010	93521

LUXOMAT®net PD4N-KNXs-GH-DX



- Détecteur de présence KNX, notamment pour les entrepôts à hauts rayonnages, avec coupleur de bus KNX intégré
- KNX Secure capable
- Contrôle HCL/RGB
- Paramétrage à partir de l'ETS 5 pour l'intégration dans les systèmes KNX
- Réglage individuel de la sensibilité par capteur PIR
- Désactivation de capteurs PIR individuels
- Reconnaissance de direction
- Capteur de lumière externe télescopique, réglable mécaniquement à une hauteur de montage comprise entre 5 et 16 m pour une mesure de lumière spécifique à l'application
- Mesure de lumière mixte au moyen d'un capteur de lumière intérieur et extérieur
- Mode semi-automatique intelligent, mode de régulation indépendant de l'occupation (interrupteur photoélectrique), mode automatique
- 1 x lumière (pour régulation ou commutation), 1 x sortie de appareil esclave, 3 blocs CVC distincts
- Régulation de jusqu'à trois groupes de lumière par décalage (influence externe possible)
- Courte présence, auto-ajustement de la temporisation, fonction de couloir
- Différentes fonctions de verrouillage
- Soft start
- Deux modules logiques
- Appel de scènes d'éclairage
- Affichages d'état commutables

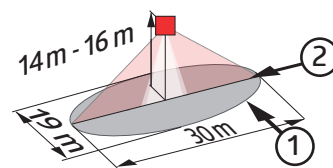

- ① Approche du détecteur en biais
- ② Approche du détecteur de face

IP	30 m x 19 m	U	A
IP54		par le BUS KNX	12 mA

Désignation	Couleur	N°-Article
PD4N-KNXs-GH-DX-AP	blanc mat, similaire RAL9010	93518

LUXOMAT®net PICO-KNXs-DX



- Mini détecteur de présence KNX avec coupleur de bus intégré
- KNX Secure capable
- Contrôle HCL/RGB
- Paramétrage à partir de l'ETS 5 pour l'intégration dans les systèmes KNX
- Adaptation individuelle de la sensibilité des capteurs PIR
- Mesure de la lumière mixte à l'aide de capteurs de lumière internes et externes (en option)
- Mode semi-automatique intelligent, mode de régulation indépendant de l'occupation (interrupteur photoélectrique), mode automatique
- 1 x lumière (pour régulation ou commutation), 1 x sortie de appareil esclave, 3 blocs CVC distincts
- Régulation de jusqu'à trois groupes de lumière par décalage (influence externe possible)
- Courte présence, auto-ajustement de la temporisation, fonction de couloir
- Différentes fonctions de verrouillage
- Soft start
- Deux modules logiques
- Appel de scènes d'éclairage
- Affichages d'état commutables

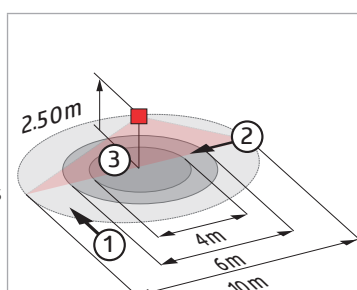

- ① Approche du détecteur en biais
- ② Approche du détecteur de face
- ③ Activité assise

IP	max. Ø 10 m trans-versale	U	A
IP20		par le BUS KNX	12 mA

Désignation	Couleur	N°-Article
PICO-KNXs-DX-FP	blanc mat, similaire RAL9010	93529

LUXOMAT®net RC-plus next N 230 KNXs-DX 230



- Détecteur de présence KNX intégrant un coupleur de bus KNX
- KNX Secure capable
- Éclairage „downlight“ intégré avec fonction d'orientation et de balisage (RVB)
- Contrôle HCL/RGB
- Paramétrage à partir de l'ETS 5 pour l'intégration dans les systèmes KNX
- Réglage individuel de la sensibilité par capteur PIR
- Désactivation de capteurs PIR individuels
- Reconnaissance de direction
- Mesure de la lumière mixte à l'aide de capteurs de lumière internes et externes (en option)
- Mode semi-automatique intelligent, mode de régulation indépendant de l'occupation (interrupteur photoélectrique), mode automatique
- 1 x lumière (pour régulation ou commutation), 1 x sortie de appareil esclave, 3 blocs CVC distincts
- Régulation de jusqu'à trois groupes de lumière par décalage (influence externe possible)
- Courte présence, auto-ajustement de la temporisation, fonction de couloir
- Différentes fonctions de verrouillage
- Soft start
- Deux modules logiques
- Appel de scènes d'éclairage
- Affichages d'état commutables

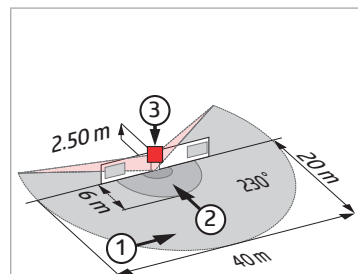

- ① Approche du détecteur en biais
- ② Approche du détecteur de face
- ③ Protection anti-reptation

IP	max. 20 m	U	A
IP54	transverse	par le BUS	12 mA
		KNX	

Désignation	Couleur	N°-Article
RC-plus next N 230 KNXs-DX 230	blanc, similaire RAL9010	93527
RC-plus next N 230 KNXs-DX 230	noir, similaire RAL9005	93528

LUXOMAT®net PD2N-KNXs-ST



- Détecteur de présence KNX intégrant un coupleur de bus KNX
- KNX Secure capable
- Paramétrage à partir de l'ETS 5 pour l'intégration dans les systèmes KNX
- Adaptation individuelle de la sensibilité des capteurs PIR
- Mesure de la lumière mixte à l'aide de capteurs de lumière internes, externes et distants (en option)
- Mode semi-automatique intelligent, mode de régulation indépendant de l'occupation (interrupteur photoélectrique), mode automatique
- 1 x lumière (pour régulation ou commutation), 1 x sortie de appareil esclave, 3 blocs CVC distincts
- Régulation de jusqu'à trois groupes de lumière par décalage (influence externe possible)
- Courte présence, auto-ajustement de la temporisation, fonction de couloir
- Différentes fonctions de verrouillage
- Soft start
- Appel de scènes d'éclairage
- Affichages d'état commutables

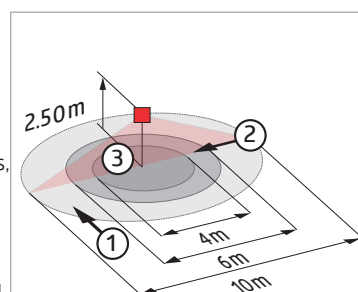

- ① Approche du détecteur en biais
- ② Approche du détecteur de face
- ③ Activité assistée

IP	max. Ø	U	A
IP20	10 m transverse	par le BUS	12 mA
		KNX	

Désignation	Couleur	N°-Article
PD2N-KNXs-ST-FP	blanc mat, similaire RAL9010	93510
PD2N-KNXs-ST-EN	blanc mat, similaire RAL9010	93511

LUXOMAT®net PD4N-KNXs-ST



- Détecteur de présence KNX intégrant un coupleur de bus KNX
- KNX Secure capable
- Paramétrage à partir de l'ETS 5 pour l'intégration dans les systèmes KNX
- Réglage individuel de la sensibilité par capteur PIR
- Désactivation de capteurs PIR individuels
- Reconnaissance de direction
- Mesure de la lumière mixte à l'aide de capteurs de lumière internes, externes et distants (en option)
- Mode semi-automatique intelligent, mode de régulation indépendant de l'occupation (interrupteur photoélectrique), mode automatique
- 1 x lumière (pour régulation ou commutation), 1 x sortie de appareil esclave, 3 blocs CVC distincts
- Régulation de jusqu'à trois groupes de lumière par décalage (influence externe possible)
- Courte présence, auto-ajustement de la temporisation, fonction de couloir
- Différentes fonctions de verrouillage
- Soft start
- Appel de scènes d'éclairage
- Affichages d'état commutables

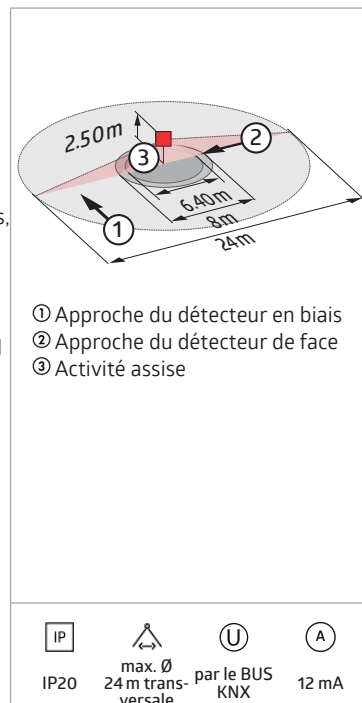

Désignation	Couleur	N°-Article
PD4N-KNXs-ST-FP	blanc mat, similaire RAL9010	93514
PD4N-KNXs-ST-EN	blanc mat, similaire RAL9010	93515

LUXOMAT®net PD11-KNXs-FLAT-ST



- Détecteur de présence KNX particulièrement plat avec coupleur de bus KNX intégré
- KNX Secure capable
- Paramétrage à partir de l'ETS 5 pour l'intégration dans les systèmes KNX
- Adaptation individuelle de la sensibilité des capteurs PIR
- Mesure de la lumière mixte à l'aide de capteurs de lumière internes et externes (en option)
- Mode semi-automatique intelligent, mode de régulation indépendant de l'occupation (interrupteur photoélectrique), mode automatique
- 1 x lumière (pour régulation ou commutation), 1 x sortie de appareil esclave, 3 blocs CVC distincts
- Régulation de jusqu'à trois groupes de lumière par décalage (influence externe possible)
- Courte présence, auto-ajustement de la temporisation, fonction de couloir
- Différentes fonctions de verrouillage
- Soft start
- Appel de scènes d'éclairage
- Affichages d'état commutables
- Montage encastré au moyen de l'accessoire 92833, montage en apparent au moyen des accessoires 92833 et 92121

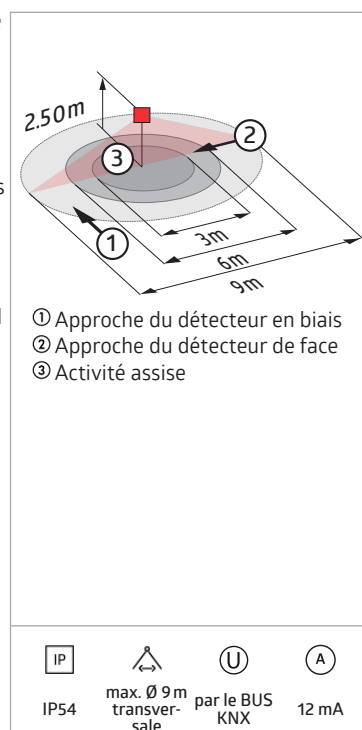

Désignation	Couleur	N°-Article
PD11-KNXs-FLAT-ST-FP	blanc mat, similaire RAL9010	93522

LUXOMAT®net Indoor 180-KNXs-ST



- Détecteur de présence KNX avec coupleur bus KNX intégré, en particulier pour montage mural
- KNX Secure capable
- Paramétrage à partir de l'ETS 5 pour l'intégration dans les systèmes KNX
- Adaptation individuelle de la sensibilité des capteurs PIR
- Mesure de la lumière mixte à l'aide de capteurs de lumière internes et externes (en option)
- Mode semi-automatique intelligent, mode de régulation indépendant de l'occupation (interrupteur photoélectrique), mode automatique
- 1 x lumière (pour régulation ou commutation), 1 x sortie de appareil esclave, 3 blocs CVC distincts
- Régulation de jusqu'à trois groupes de lumière par décalage (influence externe possible)
- Courte présence, auto-ajustement de la temporisation, fonction de couloir
- Différentes fonctions de verrouillage
- Soft start
- Appel de scènes d'éclairage
- Affichages d'état commutables

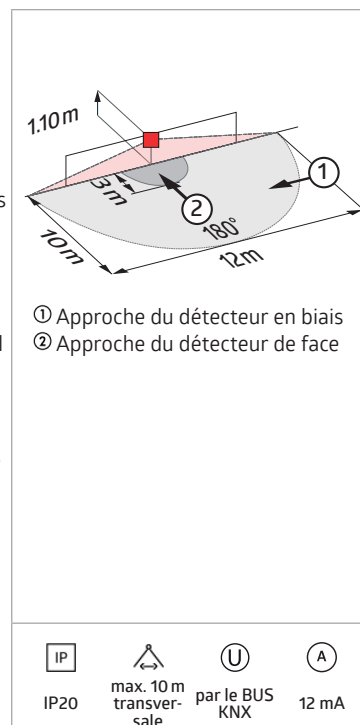

Désignation	Couleur	N°-Article
Indoor 180-KNXs-ST cadre non-inclus	-	93524

LUXOMAT®net PICO-KNXs-ST



- Mini détecteur de présence KNX avec coupleur de bus intégré
- KNX Secure capable
- Paramétrage à partir de l'ETS 5 pour l'intégration dans les systèmes KNX
- Adaptation individuelle de la sensibilité des capteurs PIR
- Mesure de la lumière mixte à l'aide de capteurs de lumière internes et externes (en option)
- Mode semi-automatique intelligent, mode de régulation indépendant de l'occupation (interrupteur photoélectrique), mode automatique
- 1 x lumière (pour régulation ou commutation), 1 x sortie de appareil esclave, 3 blocs CVC distincts
- Régulation de jusqu'à trois groupes de lumière par décalage (influence externe possible)
- Courte présence, auto-ajustement de la temporisation, fonction de couloir
- Différentes fonctions de verrouillage
- Soft start
- Appel de scènes d'éclairage
- Affichages d'état commutables

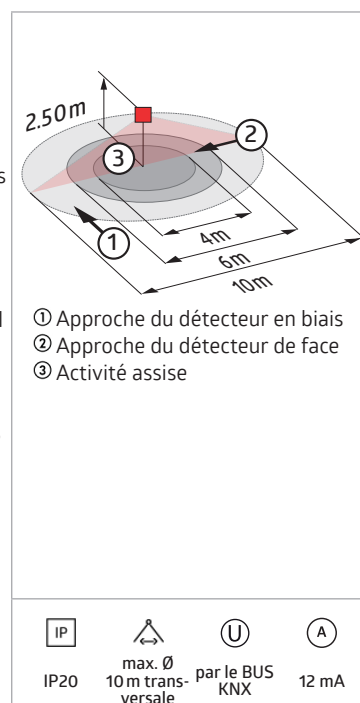

Désignation	Couleur	N°-Article
PICO-KNXs-ST-FP	blanc mat, similaire RAL9010	93539

Liste des articles sélectionnés

N°-Article	Désignation	Page
91001	LC-Click-N 140 blanc	8
91002	LC-Click-N 200 blanc	8
91012	LC-Click-N 200 brun	8
91021	LC-Click-N 140 noir	8
91022	LC-Click-N 200 noir	8
92113	PD2N-LTMS-FP	52
92119	PD2N-LTMS-RR-FP	52
92140	PD4-M-2C-AP	22
92143	PD4-M-2C-C-FP	22
92148	PD4-M-2C-FP	22
92150	PD2-M-2C-AP	21
92155	PD2-M-2C-EN	21
92165	PD2-M-2C-FP	21
92184	PD3N-1C-FP Micro	10
92186	PD3N-1C-EN	10
92188	PD3N-2C-EN	13
92190	PD3N-1C-AP	10
92196	PD3N-1C-FP	10
92198	PD3N-2C-FP	13
92219	PD3N-1C-AP Micro	10
92245	PD4-M-1C-GH-AP	17
92249	CdS-FP	28
92255	PD4-M-2C-EN	22
92367	CdS-T-AP	28
92440	PD4-M-2C-C-AP	22
92443	PD4-M-2C-C-EN	22
92550	PD2-M-1C-AP	15
92555	PD2-M-1C-EN	15
92565	PD2-M-1C-FP	15
92575	PD4-M-1C-EN	15
92580	PD4-M-1C-AP	15
92583	PD11-M-1C-FLAT-FP	20
92585	PD4-M-1C-FP	15
92586	PD4-M-1C-C-FP	16
92587	PD4-M-1C-C-AP	16
92591	PD4-M-DAA4G-FP	34
92594	PD11-LTMS-RR-FP	53
92623	Indoor 180-R avec cadre de couverture	23
92665	Indoor 180-R sans cadre de couverture	23
92709	PD4N-LTMS-RR-FP	53
92721	PD4-S-DAA4G-FP	34
92732	PBM-DALI-LINK-4W-BLE	44
92743	PD4-M-DAA4G-AP	34
92759	PD4-S-DAA4G-AP	34
92846	PS-DALI-LINK-FP blanc	45
92900	PD9-M-1C-FP	18
92902	PD9-1C-FP	12
92912	PD9-M-1C-SDB-IP65-FP blanc	19
92913	PD9-M-1C-SDB-IP65-FP zilver	19
92923	PD9-M-1C-GH-FP	18
92931	PD9-M-1C-SDB-IP65-GH-FP	19
92932	PD9-M-1C-SDB-IP65-GH-FP	19
92934	PD9-1C-GH-FP	12
93068	PD11-DALI-LINK-FLAT-FP	42
93159	PICO-N-M-1C-FP	20
93189	PS-DALI-LINK-USB-REG blanc	45

N°-Article	Désignation	Page
93284	BL4-C-FP	11
93302	DA64-230/KNX REG blanc	47
93321	RC-plus next N 130 blanc	6
93323	RC-plus next N 130 noir	6
93324	RC-plus next N 130 brun	6
93331	RC-plus next N 230 blanc	6
93333	RC-plus next N 230 noir	6
93334	RC-plus next N 230 brun	6
93341	RC-plus next N 280 blanc	7
93343	RC-plus next N 280 noir	7
93344	RC-plus next N 280 brun	7
93346	RC-plus next N 230 zilver	6
93362	Indoor 180-KNX-BA sans cadre de couverture	51
93377	PD4N-DALI-LINK	42
93380	PD2N-KNX-BA-FP	50
93381	PD2N-KNX-BA-EN	50
93396	PBM-DALI-LINK-4W blanc	44
93404	BL4-PLUS-FP	16
93452	PD2N-M-DACO DALI-2	30
93455	PD2N-M-DACO-1C DALI-2	32
93459	PD11-M-DACO-FLAT DALI-2	32
93460	PD4N-M-DACO DALI-2	30
93463	PD4N-M-DACO-1C DALI-2	33
93469	PD4-M-DACO-GH-AP DALI-2	31
93470	PD9N-M-DACO DALI-2	31
93471	PD4-CAS-GH DALI-2	35
93472	PD4-CAS-GH	35
93484	PD4-M-HCL2-FP	33
93485	PD4-M-HCL2-AP	33
93510	PD2N-KNXs-ST-FP	60
93511	PD2N-KNXs-ST-EN	60
93512	PD2N-KNXs-DX-FP	55
93513	PD2N-KNXs-DX-EN	55
93514	PD4N-KNXs-ST-FP	61
93515	PD4N-KNXs-ST-EN	61
93516	PD4N-KNXs-DX-FP	56
93517	PD4N-KNXs-DX-EN	56
93518	PD4N-KNXs-GH-DX-AP	59
93520	PD9-KNXs-DX-FP	58
93521	PD9-KNXs-GH-DX-FP	58
93522	PD11-KNXs-FLAT-ST-FP	61
93523	PD11-KNXs-FLAT-DX-FP	56
93524	Indoor 180-KNXs-ST sans cadre de couverture	62
93525	Indoor 180-KNXs-DX sans cadre de couverture	57
93526	Indoor 140-L-KNXs-DX sans cadre de couverture	57
93527	RC-plus next N 230 KNXs-DX 230, blanc	60
93528	RC-plus next N 230 KNXs-DX 230, noir	60
93529	PICO-KNXs-DX-FP	59
93530	PD2N-KNXs-OCCULOG-DX-FP	55
93531	PD2N-KNXs-OCCULOG-DX-EN	55
93539	PICO-KNXs-ST-FP	62
93540	Indoor 180-BMS DALI-2 sans cadre de couverture	38
93541	LC-Mini 120-BMS DALI-2 blanc	39

N°-Article	Désignation	Page
93542	PD11-BMS-FLAT-FP DALI-2	38
93543	PD2N-BMS-FP DALI-2	36
93544	PD2N-BMS-EN DALI-2	36
93545	PD4-BMS-GH-AP DALI-2	37
93546	PD4N-BMS DALI-2	36
93547	PICO-BMS DALI-2	37
93563	OCCULOG-1C-FP	26
93803	PD11-KNX-FLAT-BA-FP	50
93806	WS-VOC-HVAC-KNX	51
93807	RM-DALI-LINK-1C-REG blanc	47
93840	STARTERSET-DALI-LINK-SMALL-OFFICE	46
93845	PD4-DALI-LINK-GH-AP	43
93908	PICO-DALI-LINK-FP	43
94055	PD2N-M-1C-LED-FP	21
94325	Indoor 140-L sans cadre de couverture	23
94328	Indoor 140-L avec cadre de couverture	23
94401	HF-MD1 blanc	24
94402	HF-MD2-AP	24
94417	HF-MD1 ESL blanc	24
94431	HF-H-MD1 Standard blanc	25
94437	HF-MD3 blanc	25
94438	HF-MD4 blanc	26



■ Succursales et agences commerciales

Les illustrations de ce catalogue concernant le design, la taille et la couleur des appareils ne sont pas contractuelles.
Nous nous réservons le droit d'apporter des modifications à la technologie et au design dans le but d'améliorer le produit, ainsi que des erreurs.