

DALI/KNX-Gateway



DA64-230/KNX REG

Betriebsanleitung / Applikationsbeschreibung

93302

Alle Gerätedaten finden Sie auch hier:



<https://beg-luxomat.com/qr.php?prtno=93302>

© 2021

B.E.G. Brück Electronic GmbH
Gerberstraße 33
51789 Lindlar
GERMANY

Telefon: +49 (0) 2266 90121-0

Fax: +49 (0) 2266 90121-50

E-Mail: info@beg.de

Internet: beg-luxomat.com

1	Zu diesem Dokument	7
1.1	Mitgeltende Dokumente.....	7
1.2	Verwendete Darstellungsmittel.....	7
1.3	Voraussetzungen zum Verständnis.....	7
2	Sicherheit	8
2.1	Bestimmungsgemäße Verwendung.....	8
2.2	Vorhersehbare Fehlanwendung.....	8
2.3	Befähigte Personen / Elektrofachkräfte.....	9
2.3.1	Elektrofachkräfte.....	9
2.4	Haftungsausschluss.....	9
3	Allgemeines	10
3.1	Grundlegendes zum KNX-BUS.....	10
3.2	Symbolik.....	10
4	Funktionsbeschreibung	11
4.1	Produktkatalog.....	11
4.2	Anwendung.....	11
4.3	Geräteaufbau.....	12
5	Montage und elektrischer Anschluss	13
5.1	Gerät montieren.....	13
5.2	Gerät anschließen.....	14
5.3	KNX-Anschluss.....	15
6	Inbetriebnahme	16
6.1	ETS-Inbetriebnahme ausführen.....	16
6.2	Manuelle Bedienung.....	17
6.2.1	17-Segment-LED-Anzeige.....	17
6.2.2	Bedientasten.....	18
6.3	Verhalten im Fehlerfall.....	18
6.3.1	Netzspannungswiederkehr.....	18
6.3.2	DALI-Spannungsausfall.....	18
7	Grundeinstellungen	19
7.1	Szenenfolge.....	19
8	Geräte/Gruppen	21
8.1	Gerätetyp.....	21
8.2	Einschaltwert.....	21
8.3	Einschalt- / Ausschaltverzögerung.....	22

8.4	Dimmen auf Absolutwert	22
8.5	Ausschalten über Dimmen	22
8.6	Zwangsführung	22
8.7	Sperren	23
8.8	Treppenlichtfunktion	23
8.8.1	Abschaltvorwarnung	24
8.8.2	Nachschalten der Treppenlichtzeit	24
8.8.3	Manuell Aus	24
8.9	Betriebsstunden	24
9	Notleuchten	26
9.1	Notleuchtentest	26
9.2	Notleuchte Testergebnis	26
9.3	Notleuchte Status	26
10	Farbsteuerung	27
10.1	RGB-Steuerung	27
10.2	HCL-Steuerung (Human Centric Lighting)	27
11	B.E.G. Multisensoren	28
11.1	Sperre	28
11.2	Fehler	28
11.3	Anwesenheit	28
11.4	Luxwert	28
11.5	Routing	29
12	Inbetriebnahme (DCA)	30
12.1	Einführung	30
12.2	Gerätesuche	30
12.3	Lokalisierung	30
12.3.1	Identifizierung starten/stoppen	31
12.3.2	Test starten/stoppen	31
12.3.3	Farbsteuerung	31
12.3.4	Gerät löschen	31
12.3.5	Parameter zurücksetzen	31
12.3.6	Notleuchten Steuerung	31
12.3.7	Laden und Speichern	31
12.3.8	DALI-Befehle	31
12.4	Parametrierung	31
12.5	Geräteparameter	32
12.5.1	(Farb)-EVG	32
12.5.2	Notleuchte	32

12.5.2.1	EM Lichtwert	32
12.5.2.2	Funktionstest	33
12.5.2.3	Dauertest	33
12.5.2.4	Test Timeout	33
12.5.2.5	Prolong time (Verlängerungszeit)	33
12.5.3	B.E.G. LUXOMAT® net DALI-LINK Multisensoren	34
12.5.3.1	Versorgungsspannung	34
12.5.3.2	Kompatibilität zu DALI-Leuchten	34
12.5.3.3	Begrenzung von DALI-Teilnehmern	34
12.5.3.4	Parametrierung	34
12.5.3.4.1	Einstellungen Instanz 00 Bewegungssensor	35
12.5.3.4.1.1	Wiederholungszeit	35
12.5.3.4.1.2	Totzeit	35
12.5.3.4.1.3	Haltezeit	35
12.5.3.4.2	Einstellungen Instanz 01 Lichtsensor	35
12.5.3.4.2.1	Hysterese in Prozent	35
12.5.3.4.3	BEG Multisensor (Slave)	36
12.5.3.4.3.1	B.E.G. Motion	36
12.5.3.4.3.2	Empfindlichkeit Bewegungssensoren	36
12.5.3.4.3.3	Lichtsensor Instanz Parameter Reflektionsfaktor	36
12.5.3.4.4	BEG Multisensor (Master)	36
12.5.3.4.4.1	Betriebsart	36
12.5.3.4.4.2	Vollautomatik	37
12.5.3.4.4.3	Halbautomatik	37
12.5.3.4.4.4	Dämmerungsschalter-Betrieb (CdS)	37
12.5.3.4.4.5	Ausgangstyp	37
12.5.3.4.4.6	Nachlaufzeit	37
12.5.3.4.4.7	Lux Schwellwert	37
12.5.3.4.4.8	Einschaltwert	37
12.5.3.4.4.9	Verzögerungszeit der Lichtregelung	38
12.5.3.4.4.10	Regelgeschwindigkeit	38
12.5.3.4.4.11	Zentral Aus Verhalten	38
12.5.3.4.4.12	Überblendzeit (Fading time)	38
12.5.3.4.4.13	Min Level	39
12.5.3.4.4.14	Max Level	39
12.5.3.4.4.15	Einbrenndauer	40
12.5.3.4.4.16	Ausschalthysterese	40
12.5.3.4.4.17	Ein / Ausschaltverzögerung	40
12.5.3.4.5	Orientierungslicht	40
12.5.3.4.5.1	Orientierungslicht Nachlaufzeit	41
12.5.3.4.5.2	Orientierungslicht Level	41
12.5.3.4.5.3	Offset	41
12.5.3.4.5.4	Tafelbeleuchtung	41
12.5.3.4.5.5	Joint PB	42
12.5.3.4.5.6	Startverhalten	42
12.5.3.4.5.7	Verhalten bei Sperren /Entsperren	42

12.5.3.4.6 „Guided Light“ 42

13 Liste der Datenpunkttypen 44

14 Pflegen, Instandhalten und Entsorgen 89

14.1 Reinigen 89

14.2 Instand halten 89

14.3 Entsorgen..... 89

15 Diagnose / Fehlersuche 90

16 Service / Support 91

16.1 Herstellergarantie 91

16.1.1 Produktcode..... 91

16.2 Kontaktdaten 91

17 Technische Daten 92

17.1 Allgemeine Daten..... 92

17.2 Maßzeichnung DA64-230/KNX REG 93

18 EU-Konformitätserklärung 94





1 Zu diesem Dokument

1.1 Mitgeltende Dokumente

Kurz-Bedienungsanleitung

93302M1_Short_MAN_DA64-230_KNX REG_de_en_fr_nl_V1 (liegt dem Gerät bei).

1.2 Verwendete Darstellungsmittel

	Symbol bei Lebensgefahr durch elektrischen Schlag
	Symbol bei möglichen Gefahren für Personen
	Symbol bei möglichen Sachschäden
	Symbol für nützliche Informationen und Tipps
HINWEIS	Signalwort für mögliche Sachschäden
VORSICHT	Signalwort für mögliche leichte Verletzungen
WARNUNG	Signalwort für mögliche schwere Verletzungen
GEFAHR	Signalwort für mögliche tödliche Verletzungen

1.3 Voraussetzungen zum Verständnis

HINWEIS	
	KNX-Kenntnisse Zum Verständnis dieser Applikationsbeschreibung wird ein KNX-Inbetriebnahme- oder Projektierungskurs (ETS 5) vorausgesetzt.

2 Sicherheit

Das DA64-230/KNX REG ist unter Beachtung der geltenden Sicherheitsnormen entwickelt, gefertigt und geprüft worden. Er entspricht dem Stand der Technik.

2.1 Bestimmungsgemäße Verwendung

Das Gerät ist ein Gerät zur Steuerung von elektronischen Vorschaltgeräten mit DALI-Schnittstelle über das KNX-Bus-system. Die Montage erfolgt auf Hutschiene nach EN 60715 im Unterverteiler.

VORSICHT

Bestimmungsgemäße Verwendung beachten!

Der Schutz von Betriebspersonal und Gerät ist nicht gewährleistet, wenn das Gerät nicht entsprechend seiner bestimmungsgemäßen Verwendung eingesetzt wird.



→ Setzen Sie das Gerät nur entsprechend der bestimmungsgemäßen Verwendung ein.

→ Die B.E.G. Brück Electronic GmbH haftet nicht für Schäden, die durch nicht bestimmungsgemäße Verwendung entstehen.

→ Lesen Sie diese Betriebsanleitung vor der Inbetriebnahme des Geräts. Die Kenntnis der Betriebsanleitung gehört zur bestimmungsgemäßen Verwendung.

HINWEIS

Bestimmungen und Vorschriften einhalten!



→ Beachten Sie die örtlich geltenden gesetzlichen Bestimmungen und die Vorschriften der Berufsgenossenschaften.

WARNUNG

Arbeiten an elektrischen Anlagen dürfen nur von Elektrofachkräften oder von unterwiesenen Personen unter Leitung und Aufsicht einer Elektrofachkraft entsprechend den elektrotechnischen Regeln vorgenommen werden.



Gefahr durch elektrischen Schlag.

Gerät ist nicht zum Freischalten geeignet.

Gefahr durch elektrischen Schlag.

→ Vor Arbeiten am Gerät oder vor Auswechseln von Leuchtmitteln Netzspannung freischalten und Sicherungsautomaten abschalten.

2.2 Vorhersehbare Fehlanwendung

Eine andere als die unter „Bestimmungsgemäße Verwendung“ festgelegte oder eine darüber hinausgehende Verwendung gilt als nicht bestimmungsgemäß.

Unzulässig ist die Verwendung des Gerätes insbesondere in folgenden Fällen:

- in Räumen mit explosiver Atmosphäre
- in sicherheitsrelevanten Schaltungen
- zu medizinischen Zwecken

HINWEIS**Keine Eingriffe und Veränderungen am Gerät!**

- Nehmen Sie keine Eingriffe und Veränderungen am Gerät vor. Eingriffe und Veränderungen am Gerät sind nicht zulässig.
- Das Gerät darf nicht geöffnet werden. Es enthält keine durch den Benutzer einzustellenden oder zu wartenden Teile.
- Eine Reparatur darf ausschließlich von B.E.G. Brück Electronic GmbH durchgeführt werden.

2.3 Befähigte Personen / Elektrofachkräfte

Anschluss, Montage, Inbetriebnahme und Einstellung des Geräts dürfen nur durch befähigte Personen durchgeführt werden.

Voraussetzungen für befähigte Personen:

- Sie verfügen über eine geeignete technische Ausbildung.
- Sie kennen die Regeln und Vorschriften zu Arbeitsschutz und Arbeitssicherheit.
- Sie kennen die Betriebsanleitung des Geräts.
- Sie wurden vom Verantwortlichen in die Montage und Bedienung des Geräts eingewiesen.

2.3.1 Elektrofachkräfte

Arbeiten an elektrischen Anlagen dürfen nur von Elektrofachkräften oder von unterwiesenen Personen unter Leitung und Aufsicht einer Elektrofachkraft entsprechend den elektrotechnischen Regeln vorgenommen werden.

Elektrofachkräfte sind aufgrund ihrer fachlichen Ausbildung, Kenntnisse und Erfahrungen sowie Kenntnis der einschlägigen Normen und Bestimmungen in der Lage, Arbeiten an elektrischen Anlagen auszuführen und mögliche Gefahren selbstständig zu erkennen.

In Deutschland müssen Elektrofachkräfte die Bestimmungen der Unfallverhütungsvorschrift DGUV Vorschrift 3 erfüllen (z. B. Elektroinstallateur-Meister). In anderen Ländern gelten entsprechende Vorschriften, die zu beachten sind.

2.4 Haftungsausschluss

Die B.E.G. Brück Electronic GmbH haftet nicht in folgenden Fällen:

- Das Gerät wird nicht bestimmungsgemäß verwendet.
- Vernünftigerweise vorhersehbare Fehlanwendungen werden nicht berücksichtigt.
- Montage und elektrischer Anschluss werden nicht sachkundig durchgeführt.
- Veränderungen (z. B. bauliche) am Gerät werden vorgenommen.

3 Allgemeines



3.1 Grundlegendes zum KNX-BUS

Zum Verständnis dieser Anleitung wird ein KNX-Inbetriebnahme- oder Projektierungskurs vorausgesetzt.

Damit Sie mit der B.E.G.-Applikation arbeiten können, muss diese zuerst in die ETS importiert werden. Es wird die ETS ab Version 5 unterstützt.

3.2 Symbolik

In der nachfolgenden Applikationsbeschreibung werden zur besseren Übersicht verschiedene Symbole verwendet. Diese Symbole sollen hier kurz erklärt werden.

	Dieses Symbol weist auf Textpassagen hin, die unbedingt gelesen werden sollten, um Fehler bei der Projektierung und Inbetriebnahme zu vermeiden.
	Dieses Symbol kennzeichnet Parametereinstellungen, die erfahrungsgemäß zu einer optimalen Nutzung des Gerätes führen.

4 Funktionsbeschreibung

4.1 Produktkatalog

Hersteller: B.E.G.
Produktname: DA64-230/KNX REG
Produktgruppe: Gateways – KNX/DALI Gateways
Bestellnr. 93302

4.2 Anwendung

Das B.E.G. DA64-230/KNX REG steuert elektronische Vorschaltgeräte mit DALI-Schnittstelle. Vom KNX-System kommende Befehle werden in DALI-Telegramme umgewandelt und Informationen vom DALI-Bus werden in KNX-Telegramme umgewandelt. Eine zusätzliche DALI Spannungsversorgung darf nicht verwendet werden, da die Spannung für den DALI-Bus direkt vom Gateway zur Verfügung gestellt wird.

Funktionsübersicht

- Adressierung von bis zu 64 Einzel-EVG und / oder 16 DALI-Gruppen sowie Broadcast
- Steuerung von Standard-DALI-EVG, DALI-Notleuchten, DALI-Farbleuchten (RGB und TW)
- B.E.G. Multisensoren werden unterstützt
- Farbsteuerung:
 - RGB
 - Farbtemperatur
- Bis zu 16 Szenen Sequenzen können verwendet werden (Lichtwerte, Lichtfarben)
- Treppenlichtfunktion
- Betriebsstundenzähler
- Fehlerstatus für jedes EVG und Multisensor
- Unterstützung von Einzelbatterienotleuchten (Status der Notleuchte, Starten des Tests, Testergebnisse)

VORSICHT



→ Für die Inbetriebnahme des DALI-Segments wird eine DCA (Device Configuration App) für die ETS 5 benötigt. Diese muss zusätzlich zur Produktdatenbank installiert werden und kann ebenfalls auf der Website heruntergeladen werden. Die entsprechenden Parameter sowie die Inbetriebnahme werden ab Kapitel 12 erklärt.

4.3 Geräteaufbau

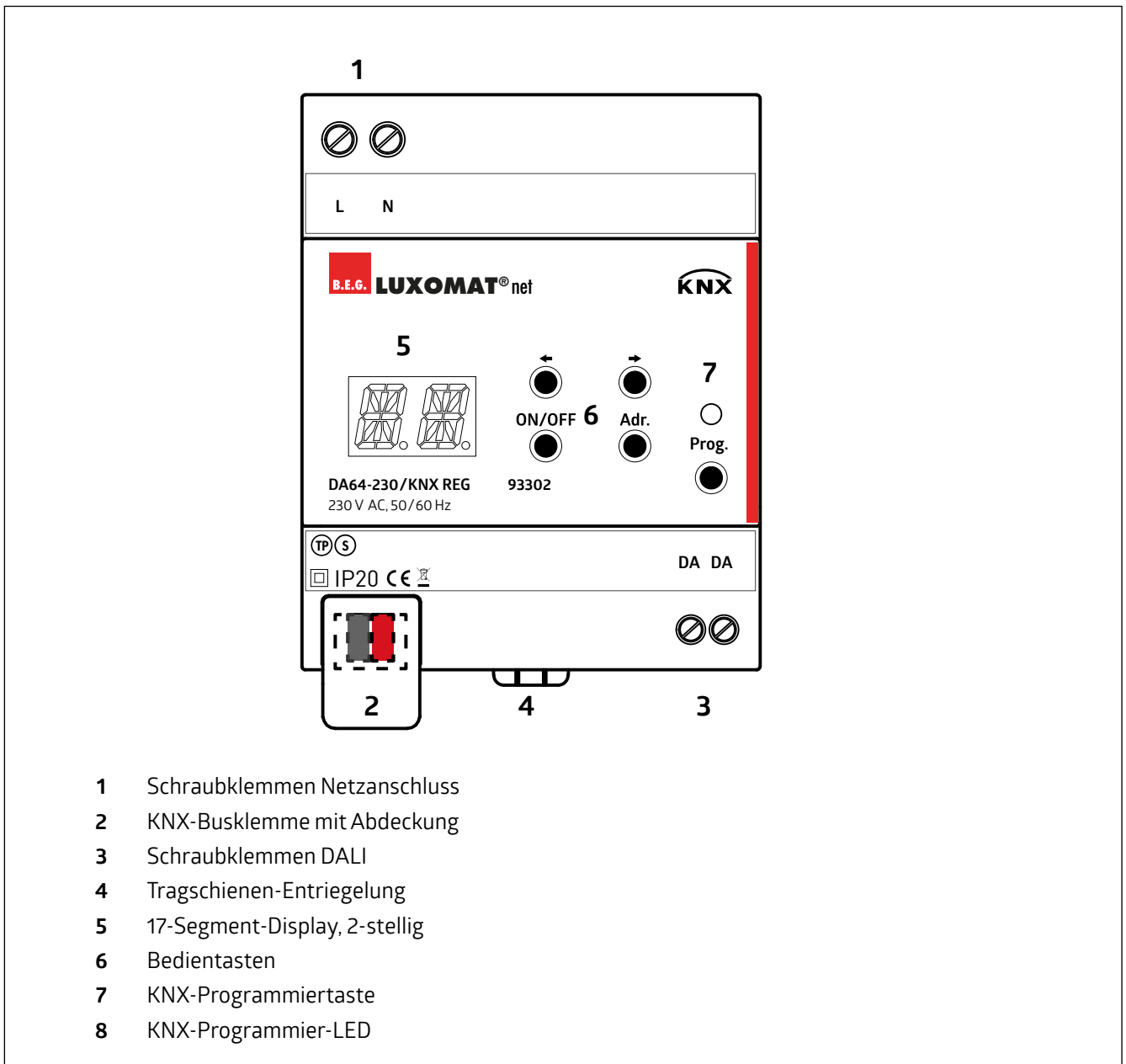

5 Montage und elektrischer Anschluss

WARNUNG

Arbeiten an elektrischen Anlagen dürfen nur von Elektrofachkräften oder von unterwiesenen Personen unter Leitung und Aufsicht einer Elektrofachkraft entsprechend den elektrotechnischen Regeln vorgenommen werden.



Vor Montage Leitung spannungsfrei schalten!
Dieses Gerät ist nicht zum Freischalten geeignet.
KNX-Installationsrichtlinien beachten!
Für DALI gelten die Installationsvorschriften für Niederspannung.
Bei Installation auf sichere Trennung zwischen KNX und DALI achten!

GEFAHR



Lebensgefahr durch elektrischen Schlag!
Elektrischer Schlag kann zum Tod führen.
Vor Arbeiten am Gerät freischalten und spannungsführende Teile in der Umgebung abdecken!

5.1 Gerät montieren

→ Montage in der Unterverteilung (Schaltschrank)

→ Aufschnappen auf Hutschiene nach EN 60715.

Die Schraubklemmen für den Netzanschluss sollen oben liegen.

Es ist keine KNX-Datenschiene erforderlich.

HINWEIS



Temperaturbereich beachten und ggf. für ausreichende Kühlung sorgen.

Bei Betrieb von Leistungsgeräten/Aktoren in einer Unterverteilung zwischen den Geräten einen Abstand von 1 TE, ca. 18 mm, einhalten, um eine Überhitzung zu vermeiden.

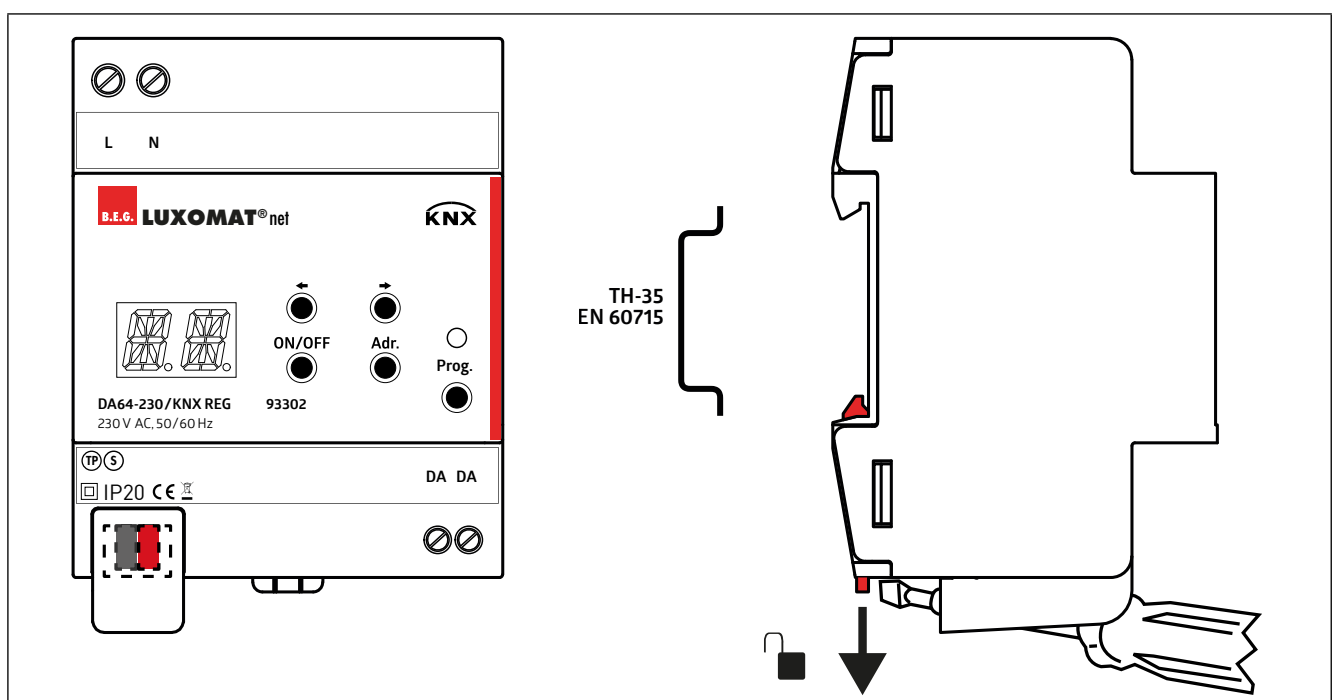

5.2 Gerät anschließen

GEFAHR



Elektrischer Schlag bei Berühren spannungsführender Teile.
Elektrischer Schlag kann zum Tod führen.
Vor Arbeiten am Gerät freischalten und spannungsführende Teile in der Umgebung abdecken!

VORSICHT



Service-Anschluss!
Der mit einem Blindstopfen versehene RJ45-Anschluss an der Geräteunterseite dient ausschließlich zu Service-Zwecken!

Den KNX-Busanschluss, den Anschluss der Spannungsversorgung und der DALI-Geräte gemäß folgendem Anschluss-Bild vornehmen.

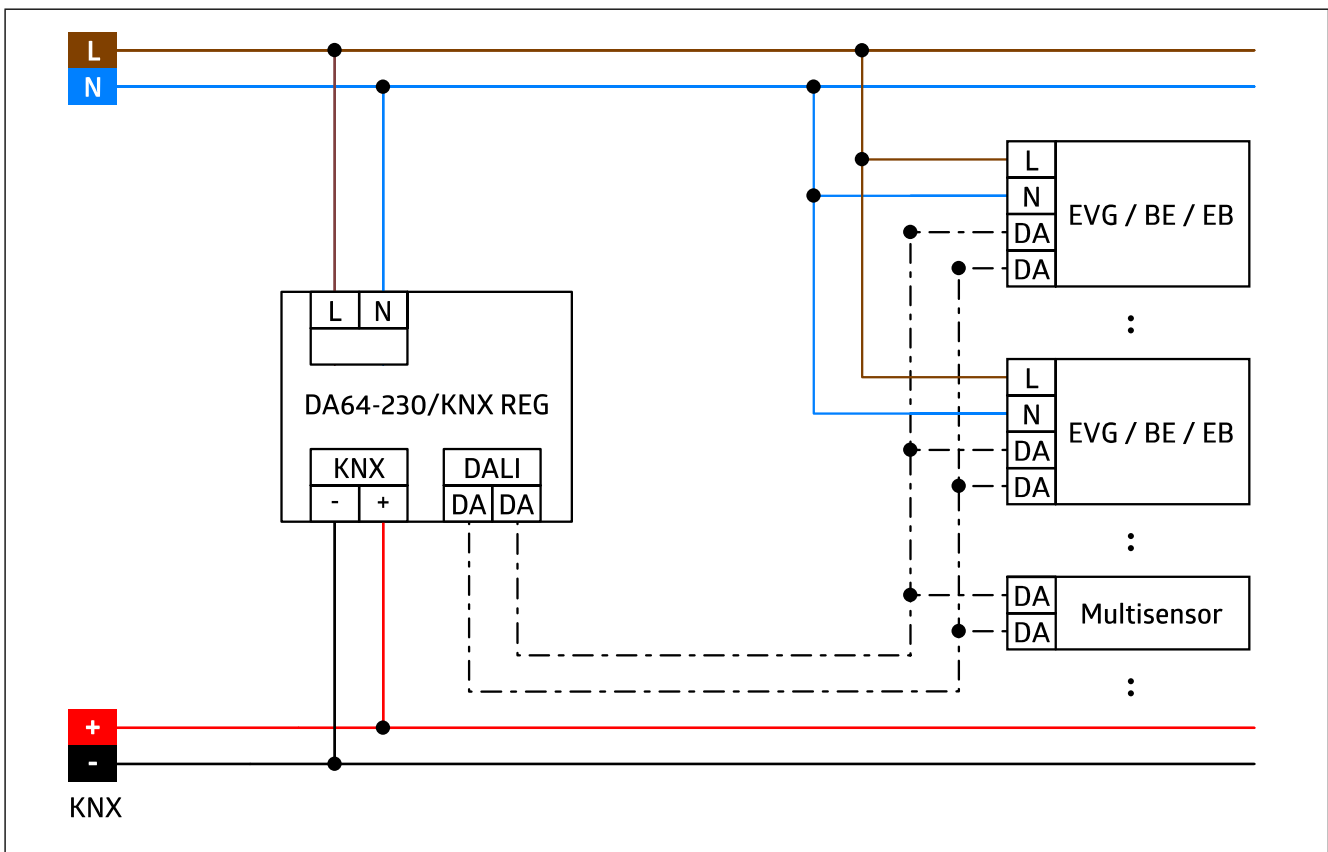

5.3 KNX-Anschluss

VORSICHT**KNX-Installationsvorschriften beachten!**

Dieses Gerät entspricht den KNX-Richtlinien. Für die Inbetriebnahme werden detaillierte Kenntnisse des KNX-Systems vorausgesetzt.

Abdeckkappe KNX-Busklemme

Um den Busanschluss vor gefährlichen Spannungen im Anschlussbereich zu schützen, muss eine Abdeckkappe aufgesteckt werden.

Das Montieren der Kappe erfolgt bei aufgesteckter Busklemme und angeschlossener, nach hinten geführter Busleitung.

Abdeckkappe aufstecken

- Busleitung nach hinten führen.
- Abdeckkappe über die Busklemme stecken und nach unten drücken.

Abdeckkappe entfernen

- Abdeckkappe nach oben drücken und abziehen.

6 Inbetriebnahme

Nach der Montage des Geräts, dem Anschluss der Buslinie, des DALI-Segments und der Netzspannung kann das Gerät in Betrieb genommen werden. Es wird allgemein die folgende Vorgehensweise empfohlen.

6.1 ETS-Inbetriebnahme ausführen

Spannungsversorgung des Gateways einschalten.

Damit Sie mit dem DA64-230/KNX REG arbeiten können, muss zuerst die Produktdatenbank in die ETS importiert und die DCA (Device Control App) für das Gateway installiert werden.

HINWEIS

**ETS ab Version 5.**

Es wird die ETS ab Version 5 unterstützt.

- Laden Sie die Produktdatenbank und die ETS App (DCA) des DA64-230/KNX REGs von der B.E.G. Website herunter.
 - Importieren Sie die heruntergeladene Produktdatenbank des DA64-230/KNX REGs in die ETS.
 - Installieren Sie die heruntergeladene ETS App (DCA) des DA64-230/KNX REGs in der ETS. Klicken Sie dazu in der Fußzeile der ETS ganz rechts auf „Apps“ und anschließend auf „App installieren“ (+-Zeichen)
- Sie können das DA64-230/KNX REG nun in Ihrem Projekt konfigurieren.

6.2 Manuelle Bedienung

Mit der manuellen Bedienung über die Bedientasten und das 2-stellige 17-Segment-Display können Sie folgende Funktionen ausführen:

- Aktivierung des Displays
- Automatische Adressierung der angeschlossenen DALI-Geräte
- Anzeige/Auswahl eines angeschlossenen DALI-Geräts über die Geräteadresse
- Ein-/Ausschalten (Identifizieren) eines ausgewählten DALI-Geräts oder aller angeschlossenen DALI-Geräte (Broadcast)



6.2.1 17-Segment-LED-Anzeige

Über das blaue 2-stellige 17-Segment-Display werden folgende Zustände und Fehlermeldungen angezeigt:

Anzeige	Bedeutung
OK	Geräte-Status/Schnittstellen (Display-Abschaltung nach 10 s)
00 63	Ausgewählte DALI-Adresse
BR	Alle DALI-Geräte ein/aus (Broadcast)
AI	Suche und automatische Adressierung angeschlossener DALI-Geräte aktiv
KI	Zuweisung angeschlossener DALI-Geräte zu KNX-Geräten aktiv
E0	Fehlermeldung: KNX-Bus-Fehler
E1	Fehlermeldung: KNX-TP UART Fehler
E2	Fehlermeldung: DALI-Spannung zu gering
E3	Fehlermeldung: DALI-Kurzschluss

6.2.2 Bedientasten

Über die 4 Bedientasten rechts vom Display kann das Gerät DALI-seitig bedient werden.

Bedientaste	Bedeutung	
	Display AUS	Display EIN
<p>Adr.</p> 	<p>Langer Tastendruck > 3 s: Suche und automatische Adressierung der angeschlossenen DALI-Geräte.</p>	
	<p>Kurzer Tastendruck < 1 s: Aktivierung des Displays,</p>	<p>Kurzer Tastendruck < 1 s: Auswahl der DALI-Adresse (vorherige/nächste).</p>
<p>ON/OFF</p> 	<p>Kurzer Tastendruck < 1 s: Aktivierung des Displays und Anzeige der letzten ausgewählten Adresse.</p>	<p>Kurzer Tastendruck < 1 s: Ausgewählte Adresse ein/aus Langer Tastendruck > 3 s: Alle Adressen (Broadcast) ein/aus</p>

6.3 Verhalten im Fehlerfall

6.3.1 Netzspannungswiederkehr

Nach einem Ausfall der Netzspannung ist das Gateway ohne Funktion. Eine Kommunikation über KNX ist dann nicht mehr möglich. Bei einer Netzspannungswiederkehr nach einem Ausfall der Netzspannung verhält sich das Gateway wie nach dem Einschalten.

6.3.2 DALI-Bus Kurzschluss

HINWEIS	
	<p>DALI-Bus Kurzschluss Ein Kurzschluss auf dem DALI-Bus wird über ein Kommunikationsobjekt als Alarm auf den KNX-Bus gemeldet (siehe Kapitel 7 „Grundeinstellungen“).</p>

6.3.3 DALI-Spannungsausfall

HINWEIS	
	<p>DALI-Spannungsausfall Ein Spannungsausfall auf dem DALI-Bus wird über ein Kommunikationsobjekt als Alarm auf den KNX-Bus gemeldet (siehe Kapitel 7 „Grundeinstellungen“).</p>

7 Grundeinstellungen

Hier können Einstellungen vorgenommen, die den generellen Betrieb des Gerätes betreffen. Es kann ein In-Service-Telegramm auf den Bus gesendet werden, um den Betrieb des Gateways anzuzeigen. Die Zeit, in der das Telegramm gesendet werden soll, kann eingestellt werden.

Grundeinstellungen	
In-Service-Telegramm	deaktiviert
	aktiviert

Grundeinstellungen	
Zykluszeit in Minuten (nur sichtbar, wenn Parameter „In-Service Telegramm“ aktiviert ist)	0 ... 120 [1]

Über den Parameter „Manuelle Bedienung“ können die Bedientaster am Gerät freigegeben oder gesperrt werden.

Grundeinstellungen	
Manuelle Bedienung	deaktiviert
	aktiviert

Zusätzlich stehen Kommunikationsobjekte für DALI-Bus Kurzschluss und DALI-Spannungsausfall zur Verfügung. Hier wird im Falle eines Kurzschlusses oder eines Spannungsausfalls ein 1-Telegramm gesendet.

Über das Kommunikationsobjekt „Szenensteuerung“ kann über KNX eine Szenennummer gesendet werden. Diese Szene wird dann als Broadcastbefehl auf den DALI-Bus geschickt. Auf der DALI-Seite können die Szenen dann den Geräten zugeordnet werden

Nr.	Name	Funktion	K	L	S	Ü	A
1	Allgemein: Ausgang (DPT 1.016)	In-Service-Telegramm	X	X	-	X	-
2	Allgemein: Ausgang (DPT 1.005)	DALI-Bus Kurzschluss	X	X	-	X	-
3	Allgemein: Ausgang (DPT 1.005)	DALI-Spannungsausfall	X	X	-	X	-
4	Allgemein: Eingang (DPT 17.001)	Szenensteuerung	X	-	x	-	-

7.1 Szenenfolge

Mit Hilfe der Szenenfolgen können bis zu 16 Sequenzen verwendet werden, um auf der DALI-Seite konfigurierte (Licht) szenen mit unterschiedlicher Dauer aufzurufen. Jede Szene enthält fünf Aktionen 0 bis 4, die hintereinander abgearbeitet werden. Die Auswahl „Mask“ steht für nicht aktiviert.

Die Parameter der Szenenfolge werden anhand der „Szenenfolge 0“ erklärt. Die Szenenfolgen 1-15 sind identisch. Siehe Kapitel 12.5.1.

Grundeinstellungen	
Szenenfolge 0	deaktiviert
	aktiviert

Szenenfolge 0	
Szenenfolge 0 Aktion 0 (nur sichtbar, wenn Parameter „Szenenfolge 0“ aktiviert ist“)	Gehe zu Szene 0 ... 15 (Mask)

Dieser Parameter ist auch für die Aktionen 1 bis 4 der Szenenfolge verfügbar.

Szenenfolge 0	
Szenenfolge 0 Dauer 0 (in s) (nur sichtbar, wenn Parameter „Szenenfolge 0“ aktiviert ist“)	1... 60000s (1)

Diese Parameter steht auch zur Definition der anderen Aktionen 1 bis 4 der Szenenfolge zur Verfügung.

Nr.	Name	Funktion	K	L	S	Ü	A
5	Allgemein: Eingang (DPT 1.010)	Szenenfolge 0	X	-	X	-	-
6	Allgemein: Eingang (DPT 1.010)	Szenenfolge 1	X	-	X	-	-
7	Allgemein: Eingang (DPT 1.010)	Szenenfolge 2	X	-	X	-	-
8	Allgemein: Eingang (DPT 1.010)	Szenenfolge 3	X	-	X	-	-
9	Allgemein: Eingang (DPT 1.010)	Szenenfolge 4	X	-	X	-	-
10	Allgemein: Eingang (DPT 1.010)	Szenenfolge 5	X	-	X	-	-
11	Allgemein: Eingang (DPT 1.010)	Szenenfolge 6	X	-	X	-	-
12	Allgemein: Eingang (DPT 1.010)	Szenenfolge 7	X	-	X	-	-
13	Allgemein: Eingang (DPT 1.010)	Szenenfolge 8	X	-	X	-	-
14	Allgemein: Eingang (DPT 1.010)	Szenenfolge 9	X	-	X	-	-
15	Allgemein: Eingang (DPT 1.010)	Szenenfolge 10	X	-	X	-	-
16	Allgemein: Eingang (DPT 1.010)	Szenenfolge 11	X	-	X	-	-
17	Allgemein: Eingang (DPT 1.010)	Szenenfolge 12	X	-	X	-	-
18	Allgemein: Eingang (DPT 1.010)	Szenenfolge 13	X	-	X	-	-
19	Allgemein: Eingang (DPT 1.010)	Szenenfolge 14	X	-	X	-	-
20	Allgemein: Eingang (DPT 1.010)	Szenenfolge 15	X	-	X	-	-

8 Geräte/Gruppen

Hier können die DALI-Geräte KNX-seitig angelegt werden. Zunächst müssen diese auf der Karte Geräteeinstellungen aktiviert werden. Die Geräte sind von 0 – 63 durchnummeriert. Gleiches gilt für bis zu 16 Gruppen (Gruppe 0 - 15). Wird „Broadcast“ aktiviert, gelten die hier vorgenommenen Einstellungen für alle an die DALI-Linie angeschlossenen Geräte. Die Parameter der Geräteeinstellungen werden anhand von „Gerät 0“ erklärt. Die Parameter für die Geräte 1 – 63 sowie die Gruppen 0 – 15 und Broadcast sind identisch.

Geräteeinstellungen	
Gerät 0	deaktiviert
	aktiviert

Wird ein Gerät aktiviert, erscheint es unter der Karte „Geräteeinstellungen“. Hier können nun folgende Parameter gewählt werden:

8.1 Gerätetyp

Hier wird festgelegt, um was für einen DALI-Teilnehmer es sich handelt. In diesem Kapitel werden die Parameter für Standard-EVG, Notleuchte und Farb-EVG erläutert. Für den Gerätetyp Sensor gibt es auf dieser Karte keine Einstellmöglichkeiten, da der Sensor ausschließlich auf der DALI-Seite parametrierbar wird.

Gerät 0 - Einstellungen	
Gerät	Standard-EVG
	Notleuchten-EVG
	Farb-EVG
	Sensor

Die beschriebenen Parameter beziehen sich auf das Gerät 0 – 63. Für die Gruppen 0 – 15 sowie Broadcast gelten die gleichen Angaben.

8.2 Einschaltwert

Auf den hier eingestellten Wert wird die Leuchte eingeschaltet, wenn das Einschalttelegramm über das Kommunikationsobjekt „Ein-/Ausschalten“ gesendet wird.

Gerät 0 - Einstellungen	
Einschaltwert (in %)	0 ... 100 [100]

Kommunikationsobjekte „Geräte“

Nr.	Name	Funktion	K	L	S	Ü	A
21	Gerät 0: Eingang (DPT 1.001)	Ein-/Ausschalten	X	-	X	-	-

Gruppenadressen „Gruppen“

Nr.	Name	Funktion	K	L	S	Ü	A
1493	Gruppe 0: Eingang (DPT 1.001)	Ein-/Ausschalten	X	-	X	-	-

Gruppenadresse „Broadcast“

Nr.	Name	Funktion	K	L	S	Ü	A
1861	Broadcast: Eingang (DPT 1.001)	Ein-/Ausschalten	X	-	X	-	-

8.3 Einschalt- / Ausschaltverzögerung

Die hier eingestellte Zeit bildet die Verzögerung zwischen dem Senden des Einschalttelegramms und dem tatsächlichen Einschalten der Leuchte, Gleiches gilt für das Ausschalten.

Gerät 0 - Einstellungen	
Einschaltverzögerung (in s)	0 ... 240 [0]

Gerät 0 - Einstellungen	
Ausschaltverzögerung (in s)	0 ... 240 [0]

8.4 Dimmen auf Absolutwert

Wird ein „absoluter Dimmwert“ (in %) an ein EVG geschickt, wird der Wert an die Leuchte weitergegeben. Bei aktiviertem Parameter „Dimmen auf Absolutwert“ wird auf den Wert gedimmt. Die Zeit zum Erreichen des Wertes ist abhängig von der Fading time im EVG. Diese kann auf der DALI-Seite für jedes EVG individuell eingestellt werden. Bei deaktiviertem Parameter wird mit dem eingestellten Absolutwert eingeschaltet.

Gerät 0	
Dimmen auf Absolutwert	deaktiviert
	aktiviert

Nr.	Name	Funktion	K	L	S	Ü	A
23	Gerät 0: Eingang (DPT 5.001)	Absoluter Dimmwert	X	-	X	-	-

8.5 Ausschalten über Dimmen

Über das Kommunikationsobjekt „relatives Dimmen“ kann mittels langen Tastendruckes auf- bzw. abgedimmt werden. Bei aktiviertem Parameter kann über den langen Tastendruck ausgeschaltet werden. Ist der Parameter deaktiviert, kann nur auf den Minimalwert heruntergedimmt werden, der auf der DALI-Seite festgelegt wurde.

Gerät 0	
Ausschalten über relatives Dimmen	deaktiviert
	aktiviert

Nr.	Name	Funktion	K	L	S	Ü	A
22	Gerät 0: Eingang (DPT 3.007)	Relatives Dimmen	X	-	X	-	-

8.6 Zwangsführung

Bei der Zwangsführung wird mit einem 2-Bit-Telegramm mit einer höheren Priorisierung geschaltet, um ggf. eine Automatik zu übersteuern.

Wird das EIN-Telegramm auf das Objekt „Zwangsführung“ geschickt, wird diese aktiviert und der eingestellte Prozentwert an die Leuchte geschickt.

Gleiches gilt beim AUS-Telegramm und somit deaktivierter Zwangsführung.

Gerät 0 - Einstellungen	
Zwangsführung aktivieren und Wert senden (%)	0 ... 100 [100]

Gerät 0 - Einstellungen	
Zwangsführung deaktivieren und Wert senden (%)	0 ... 100 [100]

Nr.	Name	Funktion	K	L	S	Ü	A
25	Gerät 0: Eingang (DPT 2.001)	Zwangsführung	X	-	X	-	-

8.7 Sperren

Wird ein 1-Telegramm auf das Kommunikationsobjekt „Sperren“ geschickt, kann je nach Einstellung des Parameters „Verhalten bei Aktivierung der Sperre“ bestimmt werden, ob auf diese Sperre reagiert werden soll und wenn ja, ob das EVG ein- oder ausgeschaltet werden soll. Für das Einschalten kann ein Wert (1-100%) bestimmt werden.

Bei einem 0-Telegramm bestimmt die Parametrierung „Verhalten bei Deaktivierung der Sperre“ die Reaktion des EVG. Die Sperre kann auch invertiert werden, sodass mit dem 0-Telegramm die Sperre aktiviert werden kann.

Gerät 0	
Invertierung der Sperre	deaktiviert
	aktiviert

Gerät 0	
Verhalten bei Aktivierung der Sperre	keine Reaktion
	Ausschalten
	Einschalten

Gerät 0	
Verhalten bei Deaktivierung der Sperre	keine Reaktion
	Ausschalten
	Einschalten

Wird als Reaktion „einschalten“ gewählt, kann der Wert festgelegt werden, mit dem eingeschaltet wird.

Gerät 0	
Einschalten (in %)	1 ... 100 [100]

8.8 Treppenlichtfunktion

Das DA64-230/KNX REG besitzt eine integrierte Treppenlichtfunktion. Nach Aktivierung des Parameters wird das EVG nach dem Einschalten über das Objekt des Gerätes oder der Gruppe mit Ablauf einer definierten Zeitdauer ausgeschaltet oder auf einen definierten Prozentwert gesetzt.

Gerät 0	
Treppenlichtfunktion	deaktiviert
	aktiviert

Gerät 0 - Einstellungen	
Treppenlichtzeit (in s) (nur sichtbar, wenn Parameter „Treppenlichtfunktion“ aktiviert ist)	1 ... 60000 [60]

Gerät 0 - Einstellungen	
Lichtwert nach Treppenlichtzeit (in %) (nur sichtbar, wenn Parameter „Treppenlichtfunktion“ aktiviert ist“)	0 ... 100 [0]

8.8.1 Abschaltvorwarnung

Wird die Abschaltvorwarnung aktiviert, wird vor dem Ausschalten nach Ablauf der Treppenlichtzeit eine Vorwarnung in Form von einem definierten Lichtwert verwendet. Die Dauer der Vorwarnung und der verwendete Lichtwert in Prozent können in den folgenden Parametern festgelegt werden.

Treppenlichtfunktion	
Abschaltvorwarnung	deaktiviert
	aktiviert

Abschaltvorwarnung	
Dauer der Vorwarnung (in s) (nur sichtbar, wenn Parameter „Abschaltvorwarnung“ aktiviert ist)	1 ... 60000 [60]

Abschaltvorwarnung	
Lichtwert bei Vorwarnung (in %) (nur sichtbar, wenn Parameter „Abschaltvorwarnung“ aktiviert ist)	1 ... 100 [60]

8.8.2 Nachschalten der Treppenlichtzeit

Wird dieser Parameter aktiviert, wird mit einem Einschalttelegramm auf das Kommunikationsobjekt des Gerätes oder der Gruppe die Treppenlichtzeit neu gestartet bzw. kann die Treppenlichtzeit um den festgelegten Wert verlängert werden.

Treppenlichtfunktion	
Nachschalten der Treppenlichtzeit	deaktiviert
	aktiviert

8.8.3 Manuell Aus

Wird dieser Parameter aktiviert, wird die Treppenlichtfunktion beendet, sobald das EVG über ein beliebiges Kommunikationsobjekt ausgeschaltet wird.

Treppenlichtfunktion	
Manuell Aus	deaktiviert
	aktiviert

8.9 Betriebsstunden

Das DA64-230/KNX REG besitzt einen integrierten Betriebsstundenzähler. Hier kann für jedes EVG eine maximale Betriebsdauer festgelegt werden. Ist diese erreicht, wird über das Kommunikationsobjekt „Erreichte Betriebsstunden“ ein 1-Telegramm geschickt, welches Meldung gibt, dass das Leuchtmittel gewechselt werden soll. Der Betriebsstundenzähler kann nach erfolgtem Wechsel des Leuchtmittels über das Kommunikationsobjekt „Betriebsstundenzähler zurücksetzen“ auf null gesetzt werden, um so den Lebenszyklus des neuen Leuchtmittels abzubilden. Zusätzlich können die bereits verstrichenen Betriebsstunden in einem festgelegten Intervall auf den Bus gesendet werden.

Betriebsstunden	
Sendeintervall Betriebsstunden (in h)	1 ... 24 [1]

Betriebsstunden	
Grenzwert Betriebsstunden (in h)	0 ... 65535 [0]

Nr.	Name	Funktion	K	L	S	Ü	A
26	Gerät 0: Eingang (DPT 1.015)	Betriebsstundenzähler zurücksetzen	X	-	X	-	-
30	Gerät 0: Ausgang (DPT 13.100)	Betriebsstunden	X	X	-	X	-
31	Gerät 0: Ausgang (DPT 1.002)	Erreichte Betriebsstunden	X	X	-	X	-

9 Notleuchten

Mit dem DA64-230/KNX REG können DALI-Notleuchten in Betrieb genommen werden. Über den KNX-Bus stehen verschiedene Funktionen zum Test von Notleuchten zur Verfügung:

9.1 Notleuchtentest

Über das Kommunikationsobjekt „Notleuchtentest“ kann der Test gestartet und gestoppt werden. Die verschiedenen Bits dieses Objektes haben folgende Bedeutung:

1	Funktionstest starten (FT) Hier wird das EVG und die Umschaltung der Leuchte von Netz- auf Batteriebetrieb getestet
2	Dauertest starten (DT) Hierbei wird ein Netzausfall über die gesamte Betriebsdauer simuliert. Der Mikrocontroller vergleicht die gemessenen Werte mit den gespeicherten Referenzwerten
3	Teildauertest (PDT) wird nicht unterstützt
4	Test beenden Beenden des Notleuchtentests
5	Funktionstest erfolgreich“ zurücksetzen
6	Dauertest erfolgreich“ zurücksetzen

Nr.	Name	Funktion	K	L	S	Ü	A
32	Gerät 0: Eingang (DPT 20.611)	Notleuchtentest	X	-	X	-	-

9.2 Notleuchte Testergebnis

Über das Kommunikationsobjekt „Notleuchte Testergebnis“ kann das aktuelle Testergebnis der Notleuchte ausgegeben werden.

Nr.	Name	Funktion	K	L	S	Ü	A
34	Gerät 0: Ausgang (DPT 244.600)	Notleuchte Testergebnis	X	X	-	X	-

9.3 Notleuchte Status

Über das Kommunikationsobjekt „Notleuchte Status“ kann der aktuelle Betriebszustand der Notleuchte ausgegeben werden.

Nr.	Name	Funktion	K	L	S	Ü	A
33	Gerät 0: Ausgang (245.600)	Notleuchte Status	X	X	-	X	-

Die übrigen Parameter sind wie für das Standard-EVG erläutert.

10 Farbsteuerung

Das Gateway bietet die Möglichkeit der Farbsteuerung. Dies beinhaltet sowohl die Steuerung von RGB-Leuchten als auch die Steuerung von TW-Leuchten für biodynamisches Licht.

10.1 RGB-Steuerung

Das Gateway unterstützt RGB-fähige DALI-Treiber. Diese können mittels RGB-Wertes angesteuert werden.

Nr.	Name	Funktion	K	L	S	Ü	A
35	Gerät 0: Eingang (DPT 232.600)	Farblicht RGB	X	-	X	-	-
37	Gerät 0: Ausgang (DPT 232.600)	RGB - Rückmeldung	X	X	-	X	-

10.2 HCL-Steuerung (Human Centric Lighting)

Das Gateway unterstützt DALI-Treiber, die nach dem DALI-Standard Device Type 8 arbeiten. Dadurch kann die Leuchte nicht nur gedimmt werden, sondern auch die Farbtemperatur kann von warmweiß (2700K) bis tageslichtweiß (6800K) frei eingestellt werden. Die Grenzwerte der Leuchten werden in der DCA festgelegt (siehe Kapitel „Inbetriebnahme“).

Über das Rückmeldeobjekt wird die aktuelle Farbtemperatur ausgegeben.

Nr.	Name	Funktion	K	L	S	Ü	A
36	Gerät 0: Eingang (DPT 7.600)	Farbtemperatur	X	-	X	-	-
38	Gerät 0: Ausgang (DPT 7.600)	Farbtemperatur - Rückmeldung	X	X	-	X	-

Die übrigen Parameter sind wie für das Standard-EVG erläutert.

11 B.E.G. Multisensoren

Bei den B.E.G. Multisensoren existieren auf der KNX-Seite keine Parameter. Die Konfiguration der Geräte erfolgt ausschließlich über die ETS-App.

Siehe Kapitel „Inbetriebnahme (DCA)“

Über die folgenden Kommunikationsobjekte können die B.E.G. Multisensoren beeinflusst werden oder Werte von der DALI-Seite an die KNX-Seite gesendet werden.

11.1 Sperre

Über das Kommunikationsobjekt „B.E.G. Multisensor Sperre“ kann der B.E.G. Multisensor entsprechend der Einstellungen in der DCA gesperrt werden. Siehe Kapitel 12.5.3.4.5.7.

Der gesperrte Zustand des B.E.G. Multisensors wird über die weiße LED angezeigt, und auch ein Rückmeldeobjekt „B.E.G. Multisensor Sperre Status“ steht auf der KNX-Seite zur Verfügung.

Nr.	Name	Funktion	K	L	S	Ü	A
39	Gerät 0: Eingang (DPT.1.002)	B.E.G. Multisensor Sperre	X	-	X	-	-
40	Gerät 0: Ausgang (DPT.1.002)	B.E.G. Multisensor Sperre Status	X	X	-	X	-

11.2 Fehler

Über das Kommunikationsobjekt „B.E.G. Multisensor Fehler Status“ wird angezeigt, ob das Gerät in Betrieb ist. Findet bei einem Gerät keine Kommunikation mehr statt, wird das Kommunikationsobjekt „B.E.G. Multisensor Fehler Status“ des entsprechenden B.E.G. Multisensors auf „1“ gesetzt.

Nr.	Name	Funktion	K	L	S	Ü	A
41	Gerät 0: Ausgang (1.005)	B.E.G. Multisensor Fehler Status	X	X	-	X	-

11.3 Anwesenheit

Über das Kommunikationsobjekt „B.E.G. Multisensor Anwesenheit“ wird angezeigt, ob der B.E.G. Multisensor eine Bewegung erkennt.

Hierfür muss die Funktion in den DALI-Parametern aktiviert werden. Siehe Kapitel 12.5.3.4.1.3.

Nr.	Name	Funktion	K	L	S	Ü	A
42	Gerät 0: Ausgang (1.018)	B.E.G. Multisensor Anwesenheit	X	X	-	X	-

11.4 Luxwert

Über das Kommunikationsobjekt „B.E.G. Multisensor Luxwert“ wird der vom B.E.G. Multisensor gemessene Luxwert ausgegeben. Dieser ist abhängig vom eingestellten Reflektionsfaktor. Siehe Kapitel 12.5.3.4.1.3.

Hierfür muss die Funktion in den DALI-Parametern aktiviert werden. Siehe Kapitel 12.5.3.4.2.1.

Nr.	Name	Funktion	K	L	S	Ü	A
43	Gerät 0: Ausgang (9.004)	B.E.G. Multisensor Luxwert	X	X	-	X	-

11.5 Routing

Wenn mehrere DA64-230/KNX REG verwendet werden, kann mittels „Routing“ ein B.E.G. Multisensor eine Leuchte eines anderen DA64-230/KNX REG ansteuern. Hierzu müssen zunächst die Kommunikationsobjekte „B.E.G. Multisensor Anwesenheit“ beider Linien in eine Gruppenadresse gelegt werden. Anschließend muss das „S“ Flag des Kommunikationsobjektes „B.E.G. Multisensor Anwesenheit“ gesetzt werden, der das Anwesenheitstelegramm empfangen soll.

12 Inbetriebnahme (DCA)

12.1 Einführung

Das DA 64-230 / KNX REG ist ein Gerät zur Steuerung von EVGs und B.E.G. Multisensoren über den KNX Installationsbus. Das Gerät wandelt Schalt- und Dimmbefehle des angeschlossenen KNX-Systems in DALI-Telegramme und Statusinformationen vom DALI-Bus in KNX-Telegramme um.

Bitte laden Sie zunächst die physikalische Adresse in das Gerät. Danach kann die Inbetriebnahme beginnen.

12.2 Gerätesuche

Klicken Sie auf die Schaltfläche „Suchen“(Lupe). Nun sucht das Gateway nach angeschlossenen DALI-Geräten. Alle gefundenen Geräte werden unter „gefundene Geräte“ aufgelistet.

Ziehen Sie ein Gerät von „gefundene Geräte“ in die mittlere Spalte auf ein Gerät, um die gefundenen DALI-Teilnehmer mit dem KNX Geräten zu verbinden. Nachdem alle verwendeten Geräte per Drag-and-Drop zugeordnet wurden, bitte auf die Schaltfläche „DALI/KNX synchronisieren“ klicken, um die Gerätenummer herunterzuladen.

Werden Geräte nachträglich in der Anlage hinzugefügt, werden die bereits existierenden Geräte wieder in der vorherigen Zuordnung erscheinen. Die neu hinzugefügten Geräte werden dann wie bei der ersten Suche unter „gefundene Geräte“ angezeigt und können wie gewohnt per Drag-and-Drop zugeordnet werden.

Klicken Sie auf ein Gerät und es werden rechts Details zum Gerät angezeigt. Der Ort ist editierbar und dient der Identifizierung. Die restlichen Elemente in den Eigenschaften werden automatisch vorgegeben und dienen der Information.

Die Geräte müssen auf die KNX-Seite abgestimmt sein. Hier müssen Sie den Gerätetyp auswählen (Kapitel 8.1).

12.3 Lokalisierung

Mit einem Rechtsklick auf ein Gerät in der DCA wird ein Kontextmenü angezeigt. Die Elemente dieses Kontextmenüs sind je nach Gerätetyp unterschiedlich.

Kontextmenü	
(Farb-)EVG	Identifizierung starten
	Identifizierung stoppen
	Farbsteuerung (bei Farb EVG)
	Gerät löschen
	Parameter zurücksetzen

Kontextmenü	
Notleuchte	Identifizierung starten
	Identifizierung stoppen
	Notleuchten Steuerung
	Gerät löschen
	Parameter zurücksetzen

Kontextmenü	
Sensor	Identifizierung starten
	Identifizierung stoppen
	Test starten
	Test stoppen
	Gerät löschen
	Parameter zurücksetzen

12.3.1 Identifizierung starten/stoppen

Ein-/Ausschalten der entsprechenden Leuchte oder alle drei LEDs des Multisensors blinken, damit das Gerät lokalisiert werden kann.

12.3.2 Test starten/stoppen

Der B.E.G. Multisensor schickt bei erkannter Bewegung ein „EIN“ Telegramm und „AUS“ Telegramm, um die ihm zugewiesene(n) Leuchte(n) blinken zu lassen.

12.3.3 Farbsteuerung

Sonderfunktion für Farb-EVGs. Hier können die Leuchten über den DALI-Bus mit RGB oder TW angesteuert werden.

12.3.4 Gerät löschen

Kurzadresse des aktuellen Gerätes wird gelöscht.

12.3.5 Parameter zurücksetzen

Alle Parameter des aktuellen Gerätes werden zurückgesetzt. Die Gerätenummer wird beibehalten.

12.3.6 Notleuchten Steuerung

Sonderfunktionen für Notleuchten-EVGs. Hier können die Notleuchtenfunktionen über den DALI-Bus angesteuert werden.

12.3.7 Laden und Speichern

Die Parametrierung auf der DALI-Seite kann mit Hilfe des „Speichern“ Symbols als *.bin Datei gespeichert werden. Diese Datei kann bei Bedarf geladen werden, wenn das Gerät getauscht werden muss und die Daten auf ein neues Gerät übertragen werden müssen.

12.3.8 DALI-Befehle

Hier können alle verfügbaren DALI-Befehle auf den DALI-Bus geschickt werden. Dies kann für Testzwecke hilfreich sein. Das Senden ist sowohl als Broadcast (an alle Geräte) sowie an eine DALI-Gruppe oder eine Adresse möglich. Auch Sequenzen können hier erstellt oder geladen werden, um bestimmte Abfolgen auf dem DALI-Bus auszulösen

12.4 Parametrierung

Für die Parametrierung bitte auf das entsprechende Gerät klicken. Auf der rechten Seite erscheinen dann die geräte-spezifischen Parameter in Form von Parameterkarten. Diese werden im nächsten Kapitel näher erläutert. Sind alle Parameter eingestellt, müssen diese mittels der Schaltfläche „Download Parameter“ in das jeweilige Gerät geladen werden. Dies kann für alle Parameter des Gerätes oder nur für die geänderten Parameter des Gerätes ausgewählt werden. Zusätzlich können die Parameter mehrerer Geräte partiell oder gesamt geschrieben werden

Kontextmenu	
Parameter	Download aller Parameter
	Download der geänderten Parameter
	Download aller Parameter mehrerer Geräte
	Download der geänderten Parameter mehrerer Geräte

Die Konfiguration auf der DALI-Seite kann in einer Datei gespeichert werden. Im Falle einer defekten Hardware kann diese Datei in das neue Gerät geladen werden. Somit bleiben die Geräteparameter der DALI-Teilnehmer erhalten. Siehe Kapitel 12.3.7 Laden und Speichern

12.5 Geräteparameter

12.5.1 (Farb)-EVG

Hier stehen 2 Parameterseiten zur Verfügung.

Im oberen linken Teil der ersten Seite wird definiert, welchen DALI-Gruppen das Gerät angehören soll. Hierzu stehen 16 Gruppen (Gruppe 0 – Gruppe 15) zur Verfügung.

Wird ein Farb-EVG verwendet, welches die HCL-Funktion beinhaltet, wird hier automatisch die wärmste und die kälteste Farbtemperatur angezeigt. Diese kann nun innerhalb der vorgegebenen Grenzen noch eingestellt werden.

Im oberen rechten Teil können die Szenen parametrisiert werden. Wird also eine Szene gewählt, so kann bei einem Standard-EVG der gewünschte Prozentwert bei Aktivierung der Szene festgelegt werden. Werden Farb-EVG verwendet, kann hier auch entsprechend die Farbe (RGBW) bez. die Farbtemperatur (in K) eingestellt werden. Die Auslösung der Szene erfolgt dann KNX-seitig mit dem Kommunikationsobjekt 4 - Szenensteuerung (Siehe Kapitel 7).

Im unteren Teil können die Parameter wie Überblendzeit und –rate sowie der Minimal- und Maximalwert der Leuchte eingestellt werden. Hierbei handelt es sich zum einen um die Zeit, die die Leuchte benötigt, um zu dimmen bzw. den Farbwechsel durchzuführen und zum anderen, um die Schrittgröße der Änderung. Wird diese zu gering gewählt, entsteht ein „ruckeln“ der Beleuchtung. Auch der Einschaltwert sowie der Prozentwert bei Systemfehler ist hier einzustellen.

12.5.2 Notleuchte

Hier stehen 3 Parameterseiten zur Verfügung.

Auf der ersten Seite kann auch hier die Zuteilung der DALI-Gruppen vorgenommen werden. Zusätzlich kann hier über eine Szene die Helligkeit der Notleuchte im Dauerbetrieb verändert werden

VORSICHT



→ ACHTUNG: Bei Veränderung der Helligkeit verändert sich die Erkennungsreichweite der Leuchte. Somit ist die korrekte Ausleuchtung durch die Notleuchten unter Umständen nicht gewährleistet.

Im unteren Teil können auch hier die Parameter wie Überblendzeit und –rate sowie der Minimal- und Maximalwert der Leuchte eingestellt werden.

Auch der Einschaltwert sowie der Prozentwert bei Systemfehler ist hier einzustellen.

12.5.2.1 EM Lichtwert

Hier kann der Dimmwert der Notleuchte festgelegt werden, der beim Eintritt in den Notbetrieb, also bei Ausfall der Netzspannung angefahren wird, gewählt werden.

Notleuchte	
EM Level	0-100% [100%]

12.5.2.2 Funktionstest

Hier wird die Umschaltung von Netz- auf Batteriebetrieb, die Elektronik und die Funktion der Leuchte geprüft.

Die Verzögerung des Funktionstests sorgt dafür, dass die Tests der Leuchten nicht alle zum gleichen Zeitpunkt durchgeführt werden.

Notleuchte	
Funktionstest Verzögerung	15-3825 Minuten [150 Minuten]

Das Funktionstest-Intervall kann ebenfalls eingestellt werden.

Notleuchte	
Funktionstest Intervall	deaktiviert – 255 Tage [10 Tage]

12.5.2.3 Dauertest

Test zur Überprüfung, ob die autarke Batterie das System innerhalb der Grenzen der Nennleistung versorgt. Hier wird ein Stromausfall über die gesamte Betriebsdauer simuliert

Notleuchte	
Dauertest Verzögerung	15-3825 Minuten [240 Minuten]

Notleuchte	
Dauertest Intervall	deaktiviert – 97 Wochen [16 Wochen]

12.5.2.4 Test Timeout

TEST Timeout gilt für alle Funktions- und Dauerprüfungen, unabhängig davon, ob als Reaktion auf einen Befehl oder als Ergebnis eines automatischen Prüfplans.

Notleuchte	
Ausführungs Timeout	1 Tag – 255 Tage [15 Minuten]

12.5.2.5 Prolong time (Verlängerungszeit)

Das ist die Zeitspanne zwischen Netzspannungsrückkehr und dem Ende des Notbetriebes.

Notleuchte	
Verlängerungszeit	0-127 Minuten [0]

Auf der dritten Parameterseite können die aktiven LEDs eingestellt werden. Hierbei wird zwischen Vorder- bzw. Rückseite und beiden Seiten unterschieden.

Notleuchte	
	LED vorne
	LED hinten
	LED vorne und hinten

12.5.3 B.E.G. LUXOMAT®net DALI-LINK Multisensoren

B.E.G. LUXOMAT®net DALI-LINK ist ein modular aufgebautes, vollautomatisierbares Lichtsteuerungssystem für Leuchten mit DALI- oder DALI-2-Schnittstelle. Mit bedarfsorientierter Lichtsteuerung kann schnell, einfach und zuverlässig Energie eingespart, Komfort erhöht und Sicherheit gewährleistet werden.

Das Gateway DA64-230/KNX REG in Kombination mit den B.E.G. LUXOMAT®net DALI-LINK Multisensoren bietet die Möglichkeit, die Lichtregelung komplett auf der DALI-Seite zu realisieren und Informationen wie „erkannte Bewegung“ oder den Helligkeitswert (Lux) im KNX System zu verwenden. Des Weiteren können die B.E.G. LUXOMAT®net DALI-LINK Multisensoren KNX-seitig gesperrt und entsperrt werden.

12.5.3.1 Versorgungsspannung

B.E.G. Multisensoren beziehen die notwendige Versorgungsspannung über den DALI-Bus und benötigen deshalb keine Netzzuleitung. Demnach benötigt neben den Leuchten nur das DA64-230/KNX REG eine Netzzuleitung, um die erforderliche Gleichspannung 16 VDC (typisch) für die DALI-Steuerleitung bereitstellen zu können.

12.5.3.2 Kompatibilität zu DALI-Leuchten

Die DALI-1 Norm bezieht sich nur auf so genannte „Betriebsgeräte“, welche Leuchtmittel verschiedener Art antreiben. Steuergeräte wie „Multisensoren“ oder prinzipiell „Applikations-Controller“, welche diese Betriebsgeräte ansteuern, sind hingegen in DALI-1 nicht berücksichtigt worden. Erst DALI-2 berücksichtigt auch Steuergeräte.

Aus diesem Grund kann es keine 100%ige Garantie auf Kompatibilität mit allen am Markt erhältlichen DALI-1 oder DALI-2 Leuchten geben. B.E.G. hat seine Steuer- und Systemgeräte in DALI-LINK bereits auf eine Zertifizierung mit DALI-2 vorbereitet, indem bei der Entwicklung von Hard- und Software die Normung IEC 62386 mit den aktuellen Teilen 101, 102, 103, 303 und 304 berücksichtigt wurden (Stand August 2018).

So ist die Wahrscheinlichkeit recht hoch, dass mit DALI-2 Leuchten wenige oder gar keine Kompatibilitätsprobleme auftauchen werden. Um die Wahrscheinlichkeit einer Inkompatibilität mit DALI-1 Leuchten zu minimieren, ist es ratsam sicherzustellen, dass die eingesetzten Betriebsgeräte folgende Bedingungen erfüllen:

Entwickelt und getestet nach:

IEC 62386-101-2013

IEC 62386-102-2014

Generell empfiehlt B.E.G. immer bereits vor der Installation einen Test mit den eingesetzten DALI-1 oder DALI-2 Leuchten durchzuführen. Der Hersteller und Typ des eingesetzten Treibers in der Leuchte ist dabei relevant, nicht der Hersteller und Typ der Leuchte selbst. Ein B.E.G Außendienstmitarbeiter kann hier jederzeit zu Rate gezogen werden.

12.5.3.3 Begrenzung von DALI-Teilnehmern

Die Begrenzung von DALI-Teilnehmern wird zum einen durch maximal 64 Kurzadressen definiert. Zum anderen ist die Anzahl von anschließbaren Teilnehmern von deren Stromverbrauch abhängig. Somit besteht auch eine Abhängigkeit zum maximalen Ausgangsstrom der Bus-Spannungsversorgung. In der DALI-Norm ist vorgeschrieben, dass 250mA nicht überschritten werden dürfen!

Außerdem gibt es noch eine von B.E.G. definierte, systemisch bedingte Limitierung bezüglich der Anzahl einsetzbarer Steuergeräte. Diese Limitierung soll die Kommunikationsdichte auf dem DALI-Bus beschränken, was eine einwandfreie Steuerung der Lichanlage gewährleisten soll. Bei Verwendung des DA64-230/KNX REG dürfen 160mA (dauerhaft) bzw. 210mA kurzzeitig nicht überschritten werden.

Grundsätzlich gilt: Pro Steuergerät werden ca. 10mA berechnet. Je entfallenem DALI-LINK Steuergerät können 5 zusätzliche Leuchten eingesetzt werden, sofern die Summe aller DALI-Teilnehmer 64 nicht überschreitet. Auf der B.E.G. Homepage wird im Servicebereich eine Berechnungshilfe angeboten.

12.5.3.4 Parametrierung

Über die DCA (ETSApp) können die B.E.G. Multisensoren vollständig in Betrieb genommen werden. Dies geschieht rein DALI-seitig, da die Regelung mit B.E.G. Multisensoren auf DALI-Protokollen basiert.

Es stehen 4 Parameterseiten zur Verfügung, sowie eine Infoseite. Der Ort ist editierbar und dient der Identifizierung. Die restlichen Elemente in den Eigenschaften werden automatisch vorgegeben und dienen der Information.

Auf der ersten Parameterseite (Steuergerät) können zunächst einmal die Parameter der beiden Instanzen „Bewegungssensor“ und „Lichtsensor“ eingestellt werden.

Diese Einstellungen sind wichtig, um die Informationen der B.E.G. Multisensoren mit Hilfe der Kommunikationsobjekte auf der KNX-Seite verwenden zu können. Hierzu muss das Häkchen „Helligkeit auf KNX Bus senden“ bzw. „Präsenzstatus auf KNX Bus senden“ gesetzt werden.

12.5.3.4.1 Einstellungen Instanz 00 Bewegungssensor

Für den Bewegungssensor gibt es folgende Einstellmöglichkeiten:

12.5.3.4.1.1 Wiederholungszeit

Dies ist die Zeit, in der das Bewegungssignal auf dem Bus wiederholt wird. Im KNX-Bereich vergleichbar mit „zyklisches Senden“

12.5.3.4.1.2 Totzeit

Hierbei handelt es sich um die Zeit zwischen zwei Telegrammen

12.5.3.4.1.3 Haltezeit

Dies ist die Nachlaufzeit, bei der die Bewegungsinformation nach einer erkannten Bewegung anstehen bleibt. Über die Checkbox „Präsenzstatus auf KNX Bus senden“ kann die „Bewegung“ vom DALI-LINK Multisensor auf den KNX-Bus gesendet werden. Hierfür muss das Kommunikationsobjekt „Multisensor Anwesenheit“ verbunden werden. Hier steht das 1-Telegramm für Bewegung und das 0-Telegramm für keine Bewegung.

12.5.3.4.2 Einstellungen Instanz 01 Lichtsensor

Für den Lichtsensor gibt es folgende Einstellmöglichkeiten:

Neben den bereits oben erwähnten Parametern „Wiederholungszeit“ und „Totzeit“ stehen hier noch folgende Parameter zur Verfügung:

12.5.3.4.2.1 Hysterese in Prozent

Hier kann die prozentuale Hysterese des Lichtwertes (Lux) eingestellt werden. Hysterese in Lux: Gleiches gilt für die Hysterese des Lichtwertes in LUX.

Befinden sich die gemessenen Lichtwertänderungen innerhalb der eingestellten Grenzen, wird der Lichtwert nicht erneut gesendet, um die Buslast gering zu halten.

Über die Checkbox „Helligkeit auf KNX Bus senden“ kann der Helligkeitwert in Lux auf den KNX Bus gesendet werden. Dafür muss das Kommunikationsobjekt „B.E.G Multisensor Luxwert“ verbunden werden.

B.E.G.DALI-LINK Multisensor	
Wiederholungszeit	deaktiviert – 255 Sekunden [deaktiviert]

B.E.G.DALI-LINK Multisensor	
Totzeit	deaktiviert – 12750 Millisekunden [deaktiviert]

B.E.G.DALI-LINK Multisensor	
Haltezeit (nur sichtbar, wenn Parameter „Instanz Bewegungssensor“ ausgewählt ist)	1 – 2540 Sekunden [1s]

B.E.G.DALI-LINK Multisensor	
Hysterese Prozent (nur sichtbar, wenn Parameter „Instanz Lichtsensor“ ausgewählt ist)	0 – 25 % [0%]

B.E.G.DALI-LINK Multisensor	
Hysterese Lux (nur sichtbar, wenn Parameter „Instanz Lichtsensor“ ausgewählt ist)	0 – 255 Lux [0 Lux]

12.5.3.4.3 BEG Multisensor (Slave)

Auf der Parameterseite Para 1 (B.E.G. Multisensor - Slave) kann der B.E.G. Multisensor zunächst einer DALI-Gruppe zugeordnet werden, die er steuern soll. Dies ist identisch mit der Gruppenzuordnung der Leuchten.

Auch die LED-Indikation für „Bewegung“ kann hier aktiviert bzw. deaktiviert werden.

Unter Bewegungsensor Instanz Parameter kann die Intervallzeit der Bewegung für die DALI-Seite eingestellt werden. Im Unterschied zur „Haltezeit“ wird hier ein separates DALI Telegramm geschickt. Hierzu muss das Häkchen „BEG Motion senden“ gesetzt sein.

Die Intervallzeit „Bewegung“ ist gleich der Wiederholungszeit der Instanz Parameter des Bewegungssensors. Hiermit wird die Anwesenheit auf dem KNX Bus und auf der DALI-Seite visualisiert.

B.E.G.DALI-LINK Multisensor	
Intervallzeit Bewegung	0 – 4 Minuten [0]
	0 – 59 Sekunden [1]

12.5.3.4.3.1 B.E.G. Motion

Das B.E.G. Motion-Telegramm wird durch B.E.G.DALI-LINK Multisensoren gesendet und ist für Multisensoren und Relaismodule bestimmt. Es signalisiert, dass eine Bewegung erkannt worden ist. So kann diese Information an benachbarte Multisensoren bzw. Gruppen weitergegeben werden. Diese Funktion wird beispielsweise für „Guided light“ benötigt.

12.5.3.4.3.2 Empfindlichkeit Bewegungssensoren

Je nach Multisensortyp sind unterschiedlich viele Bewegungssensoren verbaut. Diese können hier einzeln konfiguriert oder auch deaktiviert werden. Die jeweilige Nummerierung ist auf dem B.E.G. Multisensor aufgedruckt.

B.E.G.DALI-LINK Multisensor	
Empfindlichkeit Bewegungsensor	hoch
	mittel
	niedrig
	aus

12.5.3.4.3.3 Lichtsensor Instanz Parameter Reflektionsfaktor

Der Multisensor misst das Licht, welches vom Boden, der Arbeitsoberfläche oder den Wänden reflektiert wird. Der Reflexionsfaktor ist das Verhältnis des Lichtwertes, der an der Raumdecke gemessen wird, und dem auf der Arbeitsoberfläche gemessenen Wert. Somit ergibt sich ein Reflexionsfaktor, welcher bei normalen Raumbedingungen bei 0,5 bis 0,3 liegt.

Je nach Multisensortyp besitzt das Gerät einen bzw. zwei Lichtfühler (PD2N und PD4N). Der Interne Lichtfühler ist immer vorhanden und sitzt hinter der Linse. Der externe Lichtfühler sitzt im Außenring des B.E.G. Multisensors und sorgt für eine punktuelle Lichtmessung.

12.5.3.4.4 BEG Multisensor (Master)

Auf den Parameterseiten Para 2 und Para 3 werden die Masterfunktionen behandelt.

12.5.3.4.4.1 Betriebsart

Mit diesem Parameter lässt sich die Betriebsart des integrierten Applikations-Controllers aktivieren, welcher DALI-Befehle an die Leuchten senden kann.

B.E.G.DALI-LINK Multisensor	
Betriebsart	Vollautomatik
	Halbautomatik
	Dämmerungsschalter

12.5.3.4.4.2 Vollautomatik

Im Vollautomatikbetrieb reagiert der Multisensor auf Bewegung und schaltet das Licht automatisch an und wieder aus. Es werden dabei die eingestellte Helligkeits-Einschaltswelle und Nachlaufzeit für die Abschaltung berücksichtigt. Ist der Regelausgang aktiviert, stellt die eingestellte Helligkeits-Einschaltswelle gleichzeitig auch den Helligkeitssollwert dar. Wird das Licht über einen Taster ausgeschaltet, bleibt die Einschaltautomatik so lange deaktiviert, bis die Nachlaufzeit abgelaufen ist.

12.5.3.4.4.3 Halbautomatik

Der Halbautomatikbetrieb ist nahezu identisch zum Vollautomatikbetrieb. Der Unterschied ist, dass das Licht immer zwingend über einen Taster eingeschaltet werden muss. Besonderheit: Für eine Dauer von 10 Sekunden ist nach der automatischen Abschaltung durch den Multisensor aus Sicherheitsgründen der Vollautomatikbetrieb aktiv.

12.5.3.4.4.4 Dämmerungsschalter-Betrieb (CdS)

Im Dämmerungsschalter-Betrieb ist die bewegungsabhängige Lichtsteuerung deaktiviert. Das heißt, dass bei der Ein- und Abschaltlogik nur die eingestellte Helligkeits-Einschaltswelle berücksichtigt wird. Ist der Regelausgang aktiviert, stellt die eingestellte Helligkeits-Einschaltswelle gleichzeitig auch den Helligkeits-Sollwert dar. Der Multisensor sendet bei Bewegungserkennung nach wie vor das Telegramm „B.E.G. motion“ mit zugehöriger Absenderadresse an den DALI-Bus.

12.5.3.4.4.5 Ausgangstyp

Dieser Parameter entscheidet darüber, ob das Licht je nach Tageslichtanteil automatisch auf einen einstellbaren Helligkeitssollwert gedimmt wird (Regelausgang) oder nicht (Schaltausgang).

B.E.G.DALI-LINK Multisensor	
Ausgangstyp	Regeln Schalten

12.5.3.4.4.6 Nachlaufzeit

Wenn keine Bewegung mehr erkannt wird, beginnt die Nachlaufzeit, nach deren Ablauf das Licht ausgeschaltet wird. Besonderheit im Vollautomatikbetrieb: Wird das Licht über einen Taster manuell ausgeschaltet, bleibt das Licht aus, solange Bewegung erkannt wird plus der eingestellten Nachlaufzeit.

B.E.G.DALI-LINK Multisensor	
Nachlaufzeit	0 – 120 Minuten [0] 1 – 30 Sekunden (30)

12.5.3.4.4.7 Lux Schwellwert

Dieser Parameter stellt sowohl den Helligkeits-Sollwert für eine tageslichtabhängige Regelung als auch die Helligkeits-Einschaltswelle, jeweils auf einer Reflexionsfläche (Schreibtisch, Boden, etc.), dar. Die Genauigkeit des eingestellten Wertes ist abhängig von der Einstellung des Parameters „Helligkeit der Reflexionsfläche“. Der Wert „2500“ entspricht „Unendlich“, d.h., die Applikationslogik geht bei dieser Einstellung unabhängig von den realen Bedingungen immer davon aus, dass es „zu dunkel“ ist.

B.E.G.DALI-LINK Multisensor	
Lux Schwellwert	5 – 2500 Minuten [500 Lux]

12.5.3.4.4.8 Einschaltwert

Hier wird der Wert festgelegt, mit dem das Licht eingeschaltet wird. Im Regelbetrieb startet der B.E.G. Multisensor mit diesem Wert und regelt von dort aus die Beleuchtung auf den Sollwert. Wird die Einstellung „berechnet“ gewählt, schaltet der B.E.G. Multisensor die Beleuchtung nahe dem Sollwert ein.

B.E.G.DALI-LINK Multisensor	
Einschaltwert	berechnet
	5%
	10%
	20%
	30%
	40%
	50%
	60%
	70%
	80%
	90%
100%	

12.5.3.4.4.9 Verzögerungszeit der Lichtregelung

Ändern sich Lichtverhältnisses im Raum, beginnt der Regelalgorithmus nach Ablauf der hier eingestellten Zeit zu arbeiten. Sollte nach der eingestellten Zeit die Veränderung der Lichtverhältnisse immer noch vorhanden sein, startet der Regelzyklus. Erst nach Ablauf eines Regelzyklus kann ein neuer Regelzyklus starten und demzufolge auch verzögert werden. Die Regelung pendelt sich ein auf den Helligkeits-Sollwert und verbleibt dort auch für 3 Sekunden.

B.E.G.DALI-LINK Multisensor	
Verzögerungszeit der Lichtregelung in s	0 – 20 Sekunden [10s]

12.5.3.4.4.10 Regelgeschwindigkeit

Ändern sich Lichtverhältnisses im Raum, beginnt der Regelalgorithmus nach Ablauf der Verzögerungszeit zu arbeiten. Dieser Parameter beeinflusst das Tempo der Regelung auf den Helligkeitssollwert.

B.E.G.DALI-LINK Multisensor	
Regelgeschwindigkeit	schnell
	mittel
	langsam

12.5.3.4.4.11 Zentral Aus Verhalten

Wird der „Zentral Aus“ Befehl gesendet, kann hier die Reaktion des B.E.G. Multisensors eingestellt werden. Bei der Auswahl „Sofort“ schaltet die Beleuchtung aus. Bei der Auswahl „verzögert“ schaltet die Beleuchtung für 10s auf 10% Beleuchtungsstärke. In dieser Zeit ist die Bewegungserkennung nicht aktiv. Nach Ablauf der 10s wird die Beleuchtung ausgeschaltet und die Bewegungserkennung ist wieder aktiv.

B.E.G.DALI-LINK Multisensor	
Zentral Aus Verhalten	Sofort
	verzögert

12.5.3.4.4.12 Überblendzeit (Fading time)

Mit Hilfe dieses Parameters kann die Fading time der EVGs eingestellt werden. Dies ist die Zeit, um von einem Helligkeitswert auf den anderen umzuschalten. Dies kann sofort passieren (Lichtsprung) oder sanft ablaufen.

B.E.G.DALI-LINK Multisensor	
Überblendzeit in s	0,7
	1
	1,4
	2
	2,8
	4
	5,7
	8
	11,3
	16,0
	22,6
	32,0
	45,3
	64,0
	90,5

12.5.3.4.4.13 Min Level

Legt einen minimalen Regelungspegel fest, um das Untersteuerungspotenzial bei einigen Anwendungen mit schwierigen Raumbedingungen zu minimieren. Dieser Parameter bezieht sich nur auf das Hauptlicht und nicht auf das Orientierungslicht

B.E.G.DALI-LINK Multisensor	
Min Level in %	5
	10
	20
	30
	40
	50
	60
	70
	80
	90
	100

12.5.3.4.4.14 Max Level

Legt einen maximalen Regelungspegel fest, um das Übersteuerungspotenzial in einigen Anwendungen mit schwierigen Raumbedingungen zu minimieren. Dieser Parameter bezieht sich nur auf das Hauptlicht und nicht auf das Orientierungslicht

B.E.G.DALI-LINK Multisensor	
Max Level in %	100
	90
	80
	70
	60
	50
	40
	30
	20
	10
	5

12.5.3.4.4.15 Einbrenndauer

Während der Einbrennzeit ist der Regelausgang deaktiviert. Sie kann mit dem App-Kommando „Burn-In starten“ gestartet werden und wird mit dem App-Kommando „Burn-In beenden“ beendet. Sie ist nur für die Leuchten aktiv, die sich in der Gruppe des steuernden Gerätes befinden.

B.E.G.DALI-LINK Multisensor	
Einbrenndauer	0 – 100 Stunden [100]

12.5.3.4.4.16 Ausschalthysterese

Dieser Parameter wird aktiv, wenn die Betriebsart „Dämmerungsschalter“ gewählt wird. Es kann die Hysterese in Lux eingestellt werden, ab wann das Gerät „zu hell“ erkennt

B.E.G.DALI-LINK Multisensor	
Ausschalthysterese	0 – 100 Lux [50]

12.5.3.4.4.17 Ein / Ausschaltverzögerung

Hier wird die Verzögerungszeit eingestellt, nach der das Gerät die Beleuchtung in der Betriebsart „Dämmerungsschalter“ eingeschaltet wird, wenn der Zustand „dunkel“, bzw. ausgeschaltet wird, nachdem „zu hell“ erkannt wurde und die Checkbox „zu hell“ aktiviert wurde

B.E.G.DALI-LINK Multisensor	
Einschaltverzögerung (nur sichtbar, wenn Parameter „Betriebsart „Dämmerungsschalter“ aktiviert ist)	0 – 120 Minuten [0]
	0 – 59 Sekunden (20)

B.E.G.DALI-LINK Multisensor	
Ausschaltverzögerung (nur sichtbar, wenn Parameter „Betriebsart „Dämmerungsschalter“ aktiviert ist)	0 – 120 Minuten [10]
	1 – 59 Sekunden (0)

12.5.3.4.5 Orientierungslicht

Das Orientierungslicht (OL) beginnt nach der regulären Nachlaufzeit und kann entweder zeitlich begrenzt oder unendlich/permanent aktiv sein. Ist der Ausgangstyp „Regelausgang“ eingestellt, wird in der OL-Phase weiter auf den eingestellten Helligkeitssollwert geregelt. Wird dabei der Helligkeitssollwert für mindestens 5 Minuten überschritten, schaltet das Licht aus. Ändern sich die Lichtverhältnisse dann wieder so, dass der Lichtsollwert unterschritten wird, schaltet das Orientierungslicht wieder ein, sollte die zeitliche Begrenzung noch nicht abgelaufen sein. Ist der Ausgangstyp „Schaltausgang“ eingestellt, wird in der OL-Phase der eingestellte Orientierungslichtwert in % im Rahmen der zeitlichen Begrenzung gehalten, wobei keine automatische Abschaltung bei Überschreitung des Helligkeitssollwertes stattfindet.

Orientierungslicht	
Betriebsart	permanent
	zeitlich begrenzt

12.5.3.4.5.1 Orientierungslicht Nachlaufzeit

Stellt die Dauer des Orientierungslichtes ein.

Orientierungslicht	
Nachlaufzeit	0 – 120 Minuten [1]
(nur einstellbar, wenn Parameter „Betriebsart „zeitlich begrenzt“ aktiviert ist)	0 – 59 Sekunden (0)

12.5.3.4.5.2 Orientierungslicht Level

Stellt den Lichtwert des Orientierungslichtes ein.

Orientierungslicht	
Level	0 – 100% [10]

12.5.3.4.5.3 Offset

Ist der Offset-Kanal aktiv, wird die benachbarte, nächst höhere DALI-Gruppe parallel mit einem einstellbaren Dämpfungsfaktor (Offset) im Regelzyklus automatisch angesteuert. Das über einen Taster durchgeführte Ein- und Ausschalten der Zieladresse führt auch dazu, dass die benachbarte DALI-Gruppe über den Multisensor ebenso ein- und ausgeschaltet wird.

Mit der Dämpfung kann prozentual definiert werden, wie stark das Fensterlichtband gegenüber des Wandlichtbandes schwächer angesteuert wird.

Die DALI-Gruppe kann nicht editiert werden.

Offset	
zwischen den Gruppen	-30%
	-25%
	-20%
	-15%
	-10%
	-5%
	0%

12.5.3.4.5.4 Tafelbeleuchtung

Hierbei handelt es sich um einen Schalt- oder Regelungsausgang für Tafelbeleuchtung. Die Regelung ist mit CH1 verknüpft, wenn dieser Kanal eingeschaltet ist. Wenn die verwendete Gruppe überschrieben wird, stoppt die Regelung nur für CH4. CH1, CH2 und CH3 regeln weiterhin.

Die Tafelbeleuchtung (CH 4) kann über die nächst höhere DALI-Gruppe realisiert werden. Diese kann wahlweise in Voll- bzw. Halbautomatik und auch im Schalt- oder Regelbetrieb betrieben werden.

Mit der nächst höheren DALI-Gruppe kann über einen zusätzlichen Taster die aktivierten Gruppen gemeinsam geschaltet werden.

Die DALI-Gruppe kann nicht editiert werden.

Offset	
Betriebsart	Vollautomatik
	Halbautomatik

Offset	
Ausgangstyp	Regeln
	Schalten

12.5.3.4.5.5 Joint PB

Wird diese Funktion aktiviert, wird die nächste verfügbare Gruppe (CH1/CH2/CH3/CH4 + 1) verwendet. Leuchten von CH1, 2 und 3 müssen zusätzlich auch dieser Gruppe zugeordnet sein, um diese gemeinsame Überschreib-Funktion zu nutzen. Erfolgt ein Überschreiben für die verwendete Gruppe über beispielsweise ein DALI-LINK Tastermodul, stoppt die Regelung für alle verknüpften Gruppen (CH1 und CH2 und CH3). Die Regelung kann (wieder) gestartet werden, wenn diese Gruppe wieder eingeschaltet wird.

12.5.3.4.5.6 Startverhalten

Unmittelbar nach dem Zuschalten der DALI-Bus-Spannung wird ein An- oder Aus-Befehl an die Leuchten gesendet. Will man das Verhalten bei Spannungszufuhr den Leuchten selbst überlassen (über den Parameter „Einschaltwert / Power On Level“ in den EVGs), muss der Wert „keine Reaktion“ ausgewählt werden.

B.E.G.DALI-LINK Multisensor	
Startverhalten	keine Reaktion
	an
	aus

12.5.3.4.5.7 Verhalten bei Sperren /Entsperren

Beim Kommando „Sperren“ werden alle Automatik-Funktionen (Regelung und Nachlaufzeiten) deaktiviert. Bevor das Gerät in den Schlafmodus wechselt, kann es noch einen über diesen Parameter einstellbaren Befehl an die Leuchten absenden. Ist dies nicht gewünscht, muss der Wert „nichts“ ausgewählt werden.

Bevor das Gerät mit dem Kommando „Entsperren“ aus dem Schlafmodus zurück in die eingestellte Master-Betriebsart wechselt, kann es noch einen über diesen Parameter einstellbaren Befehl an die Leuchten absenden. Ist dies nicht gewünscht, muss der Wert „nichts“ ausgewählt werden. Der Wert „aus“ entspricht dem Kommando „Zentral Aus“, womit die ggf. ausgewählte vollautomatische Lichtsteuerung sofort wieder aktiviert ist.

B.E.G.DALI-LINK Multisensor	
Sperren / Entsperren	100%
	90%
	80%
	70%
	60%
	50%
	40%
	30%
	20%
	10%
	5%
	0%
	aus
	nichts

12.5.3.4.6 „Guided Light“

Auf der Parameterseite 3 wird die „Guided Light“ Funktion beschrieben und eingestellt.

Mit Guided Light lässt sich in Multiraum-Anwendungen das Licht zusätzlich in Abhängigkeit des Präsenzstatus benachbarter Räume steuern.

So kann zum Beispiel das Licht in einem Foyer so lange mindestens im Orientierungslicht gehalten werden, wie im angrenzenden Büro Bewegung erkannt wird.

Verhalten bei Bewegung in Gruppe 0 – Gruppe 15

Hier wird festgelegt, wie auf „B.E.G. Motion“ (siehe Kapitel 12.5.3.4.3.1) Kommandos aus den jeweiligen Gruppen reagiert werden soll. „B.E.G. Motion“ aus der eigenen Zieladress-Gruppe wird unabhängig von diesem Parameter automatisch mit „Hauptlicht“ interpretiert. Die Einstellung „Hauptlicht“ startet den normalen Lichtsteuerungszyklus im Gerät, während „Orientierungslicht“ erst den Lichtsteuerungszyklus nach der regulären Nachlaufzeit aktiviert. Ist das Orientierungslicht deaktiviert, wird es für „B.E.G. Motion“ aus dieser Gruppe vorübergehend „zeitlich begrenzt“ aktiviert.

Verhalten bei Bewegung in Broadcast

Siehe Verhalten in G0-15 mit dem Unterschied, dass „B.E.G. Motion“ von einem Gerät versendet wurde, welches als Zieladresse „Broadcast“ eingestellt hat. Außerdem lautet die Werkseinstellung hier „Hauptlicht“

13 Liste der Datenpunkttypen

Nr.	Name	Funktion	K	L	S	Ü	A
1	General: Ausgang (DPT 1.016)	In-Service Telegramm	X	X	-	X	-
2	Allgemein: Ausgang (DPT 1.005)	DALI-Bus Kurzschluss	X	X	-	X	-
3	Allgemein: Ausgang (DPT 1.005)	DALI-Spannungsausfall	X	X	-	X	-
4	Allgemein: Eingang (DPT 17.001)	Szenensteuerung	X	-	X	-	-
5	Allgemein: Eingang (DPT 1.010)	Szenenfolge 0	X	-	X	-	-
6	Allgemein: Eingang (DPT 1.010)	Szenenfolge 1	X	-	X	-	-
7	Allgemein: Eingang (DPT 1.010)	Szenenfolge 2	X	-	X	-	-
8	Allgemein: Eingang (DPT 1.010)	Szenenfolge 3	X	-	X	-	-
9	Allgemein: Eingang (DPT 1.010)	Szenenfolge 4	X	-	X	-	-
10	Allgemein: Eingang (DPT 1.010)	Szenenfolge 5	X	-	X	-	-
11	Allgemein: Eingang (DPT 1.010)	Szenenfolge 6	X	-	X	-	-
12	Allgemein: Eingang (DPT 1.010)	Szenenfolge 7	X	-	X	-	-
13	Allgemein: Eingang (DPT 1.010)	Szenenfolge 8	X	-	X	-	-
14	Allgemein: Eingang (DPT 1.010)	Szenenfolge 9	X	-	X	-	-
15	Allgemein: Eingang (DPT 1.010)	Szenenfolge 10	X	-	X	-	-
16	Allgemein: Eingang (DPT 1.010)	Szenenfolge 11	X	-	X	-	-
17	Allgemein: Eingang (DPT 1.010)	Szenenfolge 12	X	-	X	-	-
18	Allgemein: Eingang (DPT 1.010)	Szenenfolge 13	X	-	X	-	-
19	Allgemein: Eingang (DPT 1.010)	Szenenfolge 14	X	-	X	-	-
20	Allgemein: Eingang (DPT 1.010)	Szenenfolge 15	X	-	X	-	-
21	Gerät 0: Eingang (DPT 1.001)	Ein-/Ausschalten	X	-	X	-	-
22	Gerät 0: Eingang (DPT 3.007)	Relatives Dimmen	X	-	X	-	-
23	Gerät 0: Eingang (DPT 5.001)	Absoluter Dimmwert	X	-	X	-	-
24	Gerät 0: Eingang (DPT 1.002)	Sperre	X	-	X	-	-
25	Gerät 0: Eingang (DPT 2.001)	Zwangsführung	X	-	X	-	-
26	Gerät 0: Eingang (DPT 1.015)	Betriebsstunden zurücksetzen	X	-	X	-	-
27	Gerät 0: Ausgang (DPT 5.001)	Dimmwert Rückmeldung	X	X	-	X	-
28	Gerät 0: Ausgang (DPT 1.001)	Schaltstatus	X	X	-	X	-
29	Gerät 0: Ausgang (DPT 1.005)	Fehlerstatus	X	X	-	X	-
30	Gerät 0: Ausgang (DPT 13.100)	Betriebsstunden	X	X	-	X	-
31	Gerät 0: Ausgang (DPT 1.002)	Erreichte Betriebsstunden	X	X	-	X	-
32	Gerät 0: Eingang (DPT 20.611)	Notleuchtentest	X	-	X	-	-
33	Gerät 0: Ausgang (DPT 244.600)	Notleuchte Status	X	X	-	X	-
34	Gerät 0: Ausgang (DPT 245.600)	Ergebnis Notleuchtentest	X	X	-	X	-
35	Gerät 0: Eingang (DPT 232.600)	Farblicht RGB	X	-	X	-	-
36	Gerät 0: Eingang (DPT 7.600)	Farbtemperatur	X	-	X	-	-
37	Gerät 0: Ausgang (DPT 232.600)	RGB Rückmeldung	X	X	-	X	-
38	Gerät 0: Ausgang (DPT 7.600)	Farbtemperatur Rückmeldung	X	X	-	X	-
39	Gerät 0: Eingang (DPT 1.002)	B.E.G. Multisensor Sperre	X	-	X	-	-
40	Gerät 0: Ausgang (DPT 1.002)	B.E.G. Multisensor Sperre Status	X	X	-	X	-

Nr.	Name	Funktion	K	L	S	Ü	A
41	Gerät 0: Ausgang (DPT 1.005)	B.E.G. Multisensor Fehler Status	X	X	-	X	-
42	Gerät 0: Ausgang (DPT 1.018)	B.E.G. Multisensor Anwesenheit	X	X	-	X	-
43	Gerät 0: Ausgang (DPT 9.004)	B.E.G. Multisensor Luxwert	X	X	-	X	-
44	Gerät 1: Eingang (DPT 1.001)	Ein-/Ausschalten	X	-	X	-	-
45	Gerät 1: Eingang (DPT 3.007)	Relatives Dimmen	X	-	X	-	-
46	Gerät 1: Eingang (DPT 5.001)	Absoluter Dimmwert	X	-	X	-	-
47	Gerät 1: Eingang (DPT 1.002)	Sperre	X	-	X	-	-
48	Gerät 1: Eingang (DPT 2.001)	Zwangsführung	X	-	X	-	-
49	Gerät 1: Eingang (DPT 1.015)	Betriebsstunden zurücksetzen	X	-	X	-	-
50	Gerät 1: Ausgang (DPT 5.001)	Dimmwert Rückmeldung	X	X	-	X	-
51	Gerät 1: Ausgang (DPT 1.001)	Schaltstatus	X	X	-	X	-
52	Gerät 1: Ausgang (DPT 1.005)	Fehlerstatus	X	X	-	X	-
53	Gerät 1: Ausgang (DPT 13.100)	Betriebsstunden	X	X	-	X	-
54	Gerät 1: Ausgang (DPT 1.002)	Erreichte Betriebsstunden	X	X	-	X	-
55	Gerät 1: Eingang (DPT 20.611)	Notleuchtentest	X	-	X	-	-
56	Gerät 1: Ausgang (DPT 244.600)	Notleuchte Status	X	X	-	X	-
57	Gerät 1: Ausgang (DPT 245.600)	Ergebnis Notleuchtentest	X	X	-	X	-
58	Gerät 1: Eingang (DPT 232.600)	Farblicht RGB	X	-	X	-	-
59	Gerät 1: Eingang (DPT 7.600)	Farbtemperatur	X	-	X	-	-
60	Gerät 1: Ausgang (DPT 232.600)	RGB Rückmeldung	X	X	-	X	-
61	Gerät 1: Ausgang (DPT 7.600)	Farbtemperatur Rückmeldung	X	X	-	X	-
62	Gerät 1: Eingang (DPT 1.002)	B.E.G. Multisensor Sperre	X	-	X	-	-
63	Gerät 1: Ausgang (DPT 1.002)	B.E.G. Multisensor Sperre Status	X	X	-	X	-
64	Gerät 1: Ausgang (DPT 1.005)	B.E.G. Multisensor Fehler Status	X	X	-	X	-
65	Gerät 1: Ausgang (DPT 1.018)	B.E.G. Multisensor Anwesenheit	X	X	-	X	-
66	Gerät 1: Ausgang (DPT 9.004)	B.E.G. Multisensor Luxwert	X	X	-	X	-
67	Gerät 2: Eingang (DPT 1.001)	Ein-/Ausschalten	X	-	X	-	-
68	Gerät 2: Eingang (DPT 3.007)	Relatives Dimmen	X	-	X	-	-
69	Gerät 2: Eingang (DPT 5.001)	Absoluter Dimmwert	X	-	X	-	-
70	Gerät 2: Eingang (DPT 1.002)	Sperre	X	-	X	-	-
71	Gerät 2: Eingang (DPT 2.001)	Zwangsführung	X	-	X	-	-
72	Gerät 2: Eingang (DPT 1.015)	Betriebsstunden zurücksetzen	X	-	X	-	-
73	Gerät 2: Ausgang (DPT 5.001)	Dimmwert Rückmeldung	X	X	-	X	-
74	Gerät 2: Ausgang (DPT 1.001)	Schaltstatus	X	X	-	X	-
75	Gerät 2: Ausgang (DPT 1.005)	Fehlerstatus	X	X	-	X	-
76	Gerät 2: Ausgang (DPT 13.100)	Betriebsstunden	X	X	-	X	-
77	Gerät 2: Ausgang (DPT 1.002)	Erreichte Betriebsstunden	X	X	-	X	-
78	Gerät 2: Eingang (DPT 20.611)	Notleuchtentest	X	-	X	-	-
79	Gerät 2: Ausgang (DPT 244.600)	Notleuchte Status	X	X	-	X	-
80	Gerät 2: Ausgang (DPT 245.600)	Ergebnis Notleuchtentest	X	X	-	X	-
81	Gerät 2: Eingang (DPT 232.600)	Farblicht RGB	X	-	X	-	-
82	Gerät 2: Eingang (DPT 7.600)	Farbtemperatur	X	-	X	-	-

Nr.	Name	Funktion	K	L	S	Ü	A
83	Gerät 2: Ausgang (DPT 232.600)	RGB Rückmeldung	X	X	-	X	-
84	Gerät 2: Ausgang (DPT 7.600)	Farbtemperatur Rückmeldung	X	X	-	X	-
85	Gerät 2: Eingang (DPT 1.002)	B.E.G. Multisensor Sperre	X	-	X	-	-
86	Gerät 2: Ausgang (DPT 1.002)	B.E.G. Multisensor Sperre Status	X	X	-	X	-
87	Gerät 2: Ausgang (DPT 1.005)	B.E.G. Multisensor Fehler Status	X	X	-	X	-
88	Gerät 2: Ausgang (DPT 1.018)	B.E.G. Multisensor Anwesenheit	X	X	-	X	-
89	Gerät 2: Ausgang (DPT 9.004)	B.E.G. Multisensor Luxwert	X	X	-	X	-
90	Gerät 3: Eingang (DPT 1.001)	Ein-/Ausschalten	X	-	X	-	-
91	Gerät 3: Eingang (DPT 3.007)	Relatives Dimmen	X	-	X	-	-
92	Gerät 3: Eingang (DPT 5.001)	Absoluter Dimmwert	X	-	X	-	-
93	Gerät 3: Eingang (DPT 1.002)	Sperre	X	-	X	-	-
94	Gerät 3: Eingang (DPT 2.001)	Zwangsführung	X	-	X	-	-
95	Gerät 3: Eingang (DPT 1.015)	Betriebsstunden zurücksetzen	X	-	X	-	-
94	Gerät 3: Ausgang (DPT 5.001)	Dimmwert Rückmeldung	X	X	-	X	-
97	Gerät 3: Ausgang (DPT 1.001)	Schaltstatus	X	X	-	X	-
98	Gerät 3: Ausgang (DPT 1.005)	Fehlerstatus	X	X	-	X	-
99	Gerät 3: Ausgang (DPT 13.100)	Betriebsstunden	X	X	-	X	-
100	Gerät 3: Ausgang (DPT 1.002)	Erreichte Betriebsstunden	X	X	-	X	-
101	Gerät 3: Eingang (DPT 20.611)	Notleuchtentest	X	-	X	-	-
102	Gerät 3: Ausgang (DPT 244.600)	Notleuchte Status	X	X	-	X	-
103	Gerät 3: Ausgang (DPT 245.600)	Ergebnis Notleuchtentest	X	X	-	X	-
104	Gerät 3: Eingang (DPT 232.600)	Farblicht RGB	X	-	X	-	-
105	Gerät 3: Eingang (DPT 7.600)	Farbtemperatur	X	-	X	-	-
106	Gerät 3: Ausgang (DPT 232.600)	RGB Rückmeldung	X	X	-	X	-
107	Gerät 3: Ausgang (DPT 7.600)	Farbtemperatur Rückmeldung	X	X	-	X	-
108	Gerät 3: Eingang (DPT 1.002)	B.E.G. Multisensor Sperre	X	-	X	-	-
109	Gerät 3: Ausgang (DPT 1.002)	B.E.G. Multisensor Sperre Status	X	X	-	X	-
110	Gerät 3: Ausgang (DPT 1.005)	B.E.G. Multisensor Fehler Status	X	X	-	X	-
111	Gerät 3: Ausgang (DPT 1.018)	B.E.G. Multisensor Anwesenheit	X	X	-	X	-
112	Gerät 3: Ausgang (DPT 9.004)	B.E.G. Multisensor Luxwert	X	X	-	X	-
113	Gerät 4: Eingang (DPT 1.001)	Ein-/Ausschalten	X	-	X	-	-
114	Gerät 4: Eingang (DPT 3.007)	Relatives Dimmen	X	-	X	-	-
115	Gerät 4: Eingang (DPT 5.001)	Absoluter Dimmwert	X	-	X	-	-
116	Gerät 4: Eingang (DPT 1.002)	Sperre	X	-	X	-	-
117	Gerät 4: Eingang (DPT 2.001)	Zwangsführung	X	-	X	-	-
118	Gerät 4: Eingang (DPT 1.015)	Betriebsstunden zurücksetzen	X	-	X	-	-
119	Gerät 4: Ausgang (DPT 5.001)	Dimmwert Rückmeldung	X	X	-	X	-
120	Gerät 4: Ausgang (DPT 1.001)	Schaltstatus	X	X	-	X	-
121	Gerät 4: Ausgang (DPT 1.005)	Fehlerstatus	X	X	-	X	-
122	Gerät 4: Ausgang (DPT 13.100)	Betriebsstunden	X	X	-	X	-
123	Gerät 4: Ausgang (DPT 1.002)	Erreichte Betriebsstunden	X	X	-	X	-
124	Gerät 4: Eingang (DPT 20.611)	Notleuchtentest	X	-	X	-	-

Nr.	Name	Funktion	K	L	S	Ü	A
125	Gerät 4: Ausgang (DPT 244.600)	Notleuchte Status	X	X	-	X	-
126	Gerät 4: Ausgang (DPT 245.600)	Ergebnis Notleuchtentest	X	X	-	X	-
127	Gerät 4: Eingang (DPT 232.600)	Farblicht RGB	X	-	X	-	-
128	Gerät 4: Eingang (DPT 7.600)	Farbtemperatur	X	-	X	-	-
139	Gerät 4: Ausgang (DPT 232.600)	RGB Rückmeldung	X	X	-	X	-
130	Gerät 4: Ausgang (DPT 7.600)	Farbtemperatur Rückmeldung	X	X	-	X	-
131	Gerät 4: Eingang (DPT 1.002)	B.E.G. Multisensor Sperre	X	-	X	-	-
132	Gerät 4: Ausgang (DPT 1.002)	B.E.G. Multisensor Sperre Status	X	X	-	X	-
133	Gerät 4: Ausgang (DPT 1.005)	B.E.G. Multisensor Fehler Status	X	X	-	X	-
134	Gerät 4: Ausgang (DPT 1.018)	B.E.G. Multisensor Anwesenheit	X	X	-	X	-
135	Gerät 4: Ausgang (DPT 9.004)	B.E.G. Multisensor Luxwert	X	X	-	X	-
136	Gerät 5: Eingang (DPT 1.001)	Ein-/Ausschalten	X	-	X	-	-
137	Gerät 5: Eingang (DPT 3.007)	Relatives Dimmen	X	-	X	-	-
138	Gerät 5: Eingang (DPT 5.001)	Absoluter Dimmwert	X	-	X	-	-
139	Gerät 5: Eingang (DPT 1.002)	Sperre	X	-	X	-	-
140	Gerät 5: Eingang (DPT 2.001)	Zwangsführung	X	-	X	-	-
141	Gerät 5: Eingang (DPT 1.015)	Betriebsstunden zurücksetzen	X	-	X	-	-
142	Gerät 5: Ausgang (DPT 5.001)	Dimmwert Rückmeldung	X	X	-	X	-
143	Gerät 5: Ausgang (DPT 1.001)	Schaltstatus	X	X	-	X	-
144	Gerät 5: Ausgang (DPT 1.005)	Fehlerstatus	X	X	-	X	-
145	Gerät 5: Ausgang (DPT 13.100)	Betriebsstunden	X	X	-	X	-
146	Gerät 5: Ausgang (DPT 1.002)	Erreichte Betriebsstunden	X	X	-	X	-
147	Gerät 5: Eingang (DPT 20.611)	Notleuchtentest	X	-	X	-	-
148	Gerät 5: Ausgang (DPT 244.600)	Notleuchte Status	X	X	-	X	-
149	Gerät 5: Ausgang (DPT 245.600)	Ergebnis Notleuchtentest	X	X	-	X	-
150	Gerät 5: Eingang (DPT 232.600)	Farblicht RGB	X	-	X	-	-
151	Gerät 5: Eingang (DPT 7.600)	Farbtemperatur	X	-	X	-	-
152	Gerät 5: Ausgang (DPT 232.600)	RGB Rückmeldung	X	X	-	X	-
153	Gerät 5: Ausgang (DPT 7.600)	Farbtemperatur Rückmeldung	X	X	-	X	-
154	Gerät 5: Eingang (DPT 1.002)	B.E.G. Multisensor Sperre	X	-	X	-	-
155	Gerät 5: Ausgang (DPT 1.002)	B.E.G. Multisensor Sperre Status	X	X	-	X	-
156	Gerät 5: Ausgang (DPT 1.005)	B.E.G. Multisensor Fehler Status	X	X	-	X	-
157	Gerät 5: Ausgang (DPT 1.018)	B.E.G. Multisensor Anwesenheit	X	X	-	X	-
158	Gerät 5: Ausgang (DPT 9.004)	B.E.G. Multisensor Luxwert	X	X	-	X	-
159	Gerät 6: Eingang (DPT 1.001)	Ein-/Ausschalten	X	-	X	-	-
160	Gerät 6: Eingang (DPT 3.007)	Relatives Dimmen	X	-	X	-	-
161	Gerät 6: Eingang (DPT 5.001)	Absoluter Dimmwert	X	-	X	-	-
162	Gerät 6: Eingang (DPT 1.002)	Sperre	X	-	X	-	-
163	Gerät 6: Eingang (DPT 2.001)	Zwangsführung	X	-	X	-	-
164	Gerät 6: Eingang (DPT 1.015)	Betriebsstunden zurücksetzen	X	-	X	-	-
165	Gerät 6: Ausgang (DPT 5.001)	Dimmwert Rückmeldung	X	X	-	X	-
166	Gerät 6: Ausgang (DPT 1.001)	Schaltstatus	X	X	-	X	-

Nr.	Name	Funktion	K	L	S	Ü	A
167	Gerät 6: Ausgang (DPT 1.005)	Fehlerstatus	X	X	-	X	-
168	Gerät 6: Ausgang (DPT 13.100)	Betriebsstunden	X	X	-	X	-
169	Gerät 6: Ausgang (DPT 1.002)	Erreichte Betriebsstunden	X	X	-	X	-
170	Gerät 6: Eingang (DPT 20.611)	Notleuchtentest	X	-	X	-	-
171	Gerät 6: Ausgang (DPT 244.600)	Notleuchte Status	X	X	-	X	-
172	Gerät 6: Ausgang (DPT 245.600)	Ergebnis Notleuchtentest	X	X	-	X	-
173	Gerät 6: Eingang (DPT 232.600)	Farblicht RGB	X	-	X	-	-
174	Gerät 6: Eingang (DPT 7.600)	Farbtemperatur	X	-	X	-	-
175	Gerät 6: Ausgang (DPT 232.600)	RGB Rückmeldung	X	X	-	X	-
176	Gerät 6: Ausgang (DPT 7.600)	Farbtemperatur Rückmeldung	X	X	-	X	-
177	Gerät 6: Eingang (DPT 1.002)	B.E.G. Multisensor Sperre	X	-	X	-	-
178	Gerät 6: Ausgang (DPT 1.002)	B.E.G. Multisensor Sperre Status	X	X	-	X	-
179	Gerät 6: Ausgang (DPT 1.005)	B.E.G. Multisensor Fehler Status	X	X	-	X	-
180	Gerät 6: Ausgang (DPT 1.018)	B.E.G. Multisensor Anwesenheit	X	X	-	X	-
181	Gerät 6: Ausgang (DPT 9.004)	B.E.G. Multisensor Luxwert	X	X	-	X	-
182	Gerät 7: Eingang (DPT 1.001)	Ein-/Ausschalten	X	-	X	-	-
183	Gerät 7: Eingang (DPT 3.007)	Relatives Dimmen	X	-	X	-	-
184	Gerät 7: Eingang (DPT 5.001)	Absoluter Dimmwert	X	-	X	-	-
185	Gerät 7: Eingang (DPT 1.002)	Sperre	X	-	X	-	-
186	Gerät 7: Eingang (DPT 2.001)	Zwangsführung	X	-	X	-	-
187	Gerät 7: Eingang (DPT 1.015)	Betriebsstunden zurücksetzen	X	-	X	-	-
188	Gerät 7: Ausgang (DPT 5.001)	Dimmwert Rückmeldung	X	X	-	X	-
189	Gerät 7: Ausgang (DPT 1.001)	Schaltstatus	X	X	-	X	-
190	Gerät 7: Ausgang (DPT 1.005)	Fehlerstatus	X	X	-	X	-
191	Gerät 7: Ausgang (DPT 13.100)	Betriebsstunden	X	X	-	X	-
192	Gerät 7: Ausgang (DPT 1.002)	Erreichte Betriebsstunden	X	X	-	X	-
193	Gerät 7: Eingang (DPT 20.611)	Notleuchtentest	X	-	X	-	-
194	Gerät 7: Ausgang (DPT 244.600)	Notleuchte Status	X	X	-	X	-
195	Gerät 7: Ausgang (DPT 245.600)	Ergebnis Notleuchtentest	X	X	-	X	-
196	Gerät 7: Eingang (DPT 232.600)	Farblicht RGB	X	-	X	-	-
197	Gerät 7: Eingang (DPT 7.600)	Farbtemperatur	X	-	X	-	-
198	Gerät 7: Ausgang (DPT 232.600)	RGB Rückmeldung	X	X	-	X	-
199	Gerät 7: Ausgang (DPT 7.600)	Farbtemperatur Rückmeldung	X	X	-	X	-
200	Gerät 7: Eingang (DPT 1.002)	B.E.G. Multisensor Sperre	X	-	X	-	-
201	Gerät 7: Ausgang (DPT 1.002)	B.E.G. Multisensor Sperre Status	X	X	-	X	-
202	Gerät 7: Ausgang (DPT 1.005)	B.E.G. Multisensor Fehler Status	X	X	-	X	-
203	Gerät 7: Ausgang (DPT 1.018)	B.E.G. Multisensor Anwesenheit	X	X	-	X	-
204	Gerät 7: Ausgang (DPT 9.004)	B.E.G. Multisensor Luxwert	X	X	-	X	-
205	Gerät 8: Eingang (DPT 1.001)	Ein-/Ausschalten	X	-	X	-	-
206	Gerät 8: Eingang (DPT 3.007)	Relatives Dimmen	X	-	X	-	-
207	Gerät 8: Eingang (DPT 5.001)	Absoluter Dimmwert	X	-	X	-	-
208	Gerät 8: Eingang (DPT 1.002)	Sperre	X	-	X	-	-

Nr.	Name	Funktion	K	L	S	Ü	A
209	Gerät 8: Eingang (DPT 2.001)	Zwangsführung	X	-	X	-	-
210	Gerät 8: Eingang (DPT 1.015)	Betriebsstunden zurücksetzen	X	-	X	-	-
211	Gerät 8: Ausgang (DPT 5.001)	Dimmwert Rückmeldung	X	X	-	X	-
212	Gerät 8: Ausgang (DPT 1.001)	Schaltstatus	X	X	-	X	-
213	Gerät 8: Ausgang (DPT 1.005)	Fehlerstatus	X	X	-	X	-
214	Gerät 8: Ausgang (DPT 13.100)	Betriebsstunden	X	X	-	X	-
215	Gerät 8: Ausgang (DPT 1.002)	Erreichte Betriebsstunden	X	X	-	X	-
216	Gerät 8: Eingang (DPT 20.611)	Notleuchtentest	X	-	X	-	-
217	Gerät 8: Ausgang (DPT 244.600)	Notleuchte Status	X	X	-	X	-
218	Gerät 8: Ausgang (DPT 245.600)	Ergebnis Notleuchtentest	X	X	-	X	-
219	Gerät 8: Eingang (DPT 232.600)	Farblicht RGB	X	-	X	-	-
220	Gerät 8: Eingang (DPT 7.600)	Farbtemperatur	X	-	X	-	-
221	Gerät 8: Ausgang (DPT 232.600)	RGB Rückmeldung	X	X	-	X	-
222	Gerät 8: Ausgang (DPT 7.600)	Farbtemperatur Rückmeldung	X	X	-	X	-
223	Gerät 8: Eingang (DPT 1.002)	B.E.G. Multisensor Sperre	X	-	X	-	-
224	Gerät 8: Ausgang (DPT 1.002)	B.E.G. Multisensor Sperre Status	X	X	-	X	-
225	Gerät 8: Ausgang (DPT 1.005)	B.E.G. Multisensor Fehler Status	X	X	-	X	-
226	Gerät 8: Ausgang (DPT 1.018)	B.E.G. Multisensor Anwesenheit	X	X	-	X	-
227	Gerät 8: Ausgang (DPT 9.004)	B.E.G. Multisensor Luxwert	X	X	-	X	-
228	Gerät 9: Eingang (DPT 1.001)	Ein-/Ausschalten	X	-	X	-	-
229	Gerät 9: Eingang (DPT 3.007)	Relatives Dimmen	X	-	X	-	-
230	Gerät 9: Eingang (DPT 5.001)	Absoluter Dimmwert	X	-	X	-	-
231	Gerät 9: Eingang (DPT 1.002)	Sperre	X	-	X	-	-
232	Gerät 9: Eingang (DPT 2.001)	Zwangsführung	X	-	X	-	-
233	Gerät 9: Eingang (DPT 1.015)	Betriebsstunden zurücksetzen	X	-	X	-	-
234	Gerät 9: Ausgang (DPT 5.001)	Dimmwert Rückmeldung	X	X	-	X	-
235	Gerät 9: Ausgang (DPT 1.001)	Schaltstatus	X	X	-	X	-
236	Gerät 9: Ausgang (DPT 1.005)	Fehlerstatus	X	X	-	X	-
237	Gerät 9: Ausgang (DPT 13.100)	Betriebsstunden	X	X	-	X	-
238	Gerät 9: Ausgang (DPT 1.002)	Erreichte Betriebsstunden	X	X	-	X	-
239	Gerät 9: Eingang (DPT 20.611)	Notleuchtentest	X	-	X	-	-
240	Gerät 9: Ausgang (DPT 244.600)	Notleuchte Status	X	X	-	X	-
241	Gerät 9: Ausgang (DPT 245.600)	Ergebnis Notleuchtentest	X	X	-	X	-
242	Gerät 9: Eingang (DPT 232.600)	Farblicht RGB	X	-	X	-	-
243	Gerät 9: Eingang (DPT 7.600)	Farbtemperatur	X	-	X	-	-
244	Gerät 9: Ausgang (DPT 232.600)	RGB Rückmeldung	X	X	-	X	-
245	Gerät 9: Ausgang (DPT 7.600)	Farbtemperatur Rückmeldung	X	X	-	X	-
246	Gerät 9: Eingang (DPT 1.002)	B.E.G. Multisensor Sperre	X	-	X	-	-
247	Gerät 9: Ausgang (DPT 1.002)	B.E.G. Multisensor Sperre Status	X	X	-	X	-
248	Gerät 9: Ausgang (DPT 1.005)	B.E.G. Multisensor Fehler Status	X	X	-	X	-
249	Gerät 9: Ausgang (DPT 1.018)	B.E.G. Multisensor Anwesenheit	X	X	-	X	-
250	Gerät 9: Ausgang (DPT 9.004)	B.E.G. Multisensor Luxwert	X	X	-	X	-

Nr.	Name	Funktion	K	L	S	Ü	A
251	Gerät 10: Eingang (DPT 1.001)	Ein-/Ausschalten	X	-	X	-	-
252	Gerät 10: Eingang (DPT 3.007)	Relatives Dimmen	X	-	X	-	-
253	Gerät 10: Eingang (DPT 5.001)	Absoluter Dimmwert	X	-	X	-	-
254	Gerät 10: Eingang (DPT 1.002)	Sperre	X	-	X	-	-
255	Gerät 10: Eingang (DPT 2.001)	Zwangsführung	X	-	X	-	-
256	Gerät 10: Eingang (DPT 1.015)	Betriebsstunden zurücksetzen	X	-	X	-	-
257	Gerät 10: Ausgang (DPT 5.001)	Dimmwert Rückmeldung	X	X	-	X	-
258	Gerät 10: Ausgang (DPT 1.001)	Schaltstatus	X	X	-	X	-
259	Gerät 10: Ausgang (DPT 1.005)	Fehlerstatus	X	X	-	X	-
260	Gerät 10: Ausgang (DPT 13.100)	Betriebsstunden	X	X	-	X	-
261	Gerät 10: Ausgang (DPT 1.002)	Erreichte Betriebsstunden	X	X	-	X	-
262	Gerät 10: Eingang (DPT 20.611)	Notleuchtentest	X	-	X	-	-
263	Gerät 10: Ausgang (DPT 244.600)	Notleuchte Status	X	X	-	X	-
264	Gerät 10: Ausgang (DPT 245.600)	Ergebnis Notleuchtentest	X	X	-	X	-
265	Gerät 10: Eingang (DPT 232.600)	Farblicht RGB	X	-	X	-	-
266	Gerät 10: Eingang (DPT 7.600)	Farbtemperatur	X	-	X	-	-
267	Gerät 10: Ausgang (DPT 232.600)	RGB Rückmeldung	X	X	-	X	-
268	Gerät 10: Ausgang (DPT 7.600)	Farbtemperatur Rückmeldung	X	X	-	X	-
269	Gerät 10: Eingang (DPT 1.002)	B.E.G. Multisensor Sperre	X	-	X	-	-
270	Gerät 10: Ausgang (DPT 1.002)	B.E.G. Multisensor Sperre Status	X	X	-	X	-
271	Gerät 10: Ausgang (DPT 1.005)	B.E.G. Multisensor Fehler Status	X	X	-	X	-
272	Gerät 10: Ausgang (DPT 1.018)	B.E.G. Multisensor Anwesenheit	X	X	-	X	-
273	Gerät 10: Ausgang (DPT 9.004)	B.E.G. Multisensor Luxwert	X	X	-	X	-
274	Gerät 11: Eingang (DPT 1.001)	Ein-/Ausschalten	X	-	X	-	-
275	Gerät 11: Eingang (DPT 3.007)	Relatives Dimmen	X	-	X	-	-
276	Gerät 11: Eingang (DPT 5.001)	Absoluter Dimmwert	X	-	X	-	-
277	Gerät 11: Eingang (DPT 1.002)	Sperre	X	-	X	-	-
278	Gerät 11: Eingang (DPT 2.001)	Zwangsführung	X	-	X	-	-
279	Gerät 11: Eingang (DPT 1.015)	Betriebsstunden zurücksetzen	X	-	X	-	-
280	Gerät 11: Ausgang (DPT 5.001)	Dimmwert Rückmeldung	X	X	-	X	-
281	Gerät 11: Ausgang (DPT 1.001)	Schaltstatus	X	X	-	X	-
282	Gerät 11: Ausgang (DPT 1.005)	Fehlerstatus	X	X	-	X	-
283	Gerät 11: Ausgang (DPT 13.100)	Betriebsstunden	X	X	-	X	-
284	Gerät 11: Ausgang (DPT 1.002)	Erreichte Betriebsstunden	X	X	-	X	-
285	Gerät 11: Eingang (DPT 20.611)	Notleuchtentest	X	-	X	-	-
286	Gerät 11: Ausgang (DPT 244.600)	Notleuchte Status	X	X	-	X	-
287	Gerät 11: Ausgang (DPT 245.600)	Ergebnis Notleuchtentest	X	X	-	X	-
288	Gerät 11: Eingang (DPT 232.600)	Farblicht RGB	X	-	X	-	-
289	Gerät 11: Eingang (DPT 7.600)	Farbtemperatur	X	-	X	-	-
290	Gerät 11: Ausgang (DPT 232.600)	RGB Rückmeldung	X	X	-	X	-
291	Gerät 11: Ausgang (DPT 7.600)	Farbtemperatur Rückmeldung	X	X	-	X	-
292	Gerät 11: Eingang (DPT 1.002)	B.E.G. Multisensor Sperre	X	-	X	-	-

Nr.	Name	Funktion	K	L	S	Ü	A
293	Gerät 11: Ausgang (DPT 1.002)	B.E.G. Multisensor Sperre Status	X	X	-	X	-
294	Gerät 11: Ausgang (DPT 1.005)	B.E.G. Multisensor Fehler Status	X	X	-	X	-
295	Gerät 11: Ausgang (DPT 1.018)	B.E.G. Multisensor Anwesenheit	X	X	-	X	-
296	Gerät 11: Ausgang (DPT 9.004)	B.E.G. Multisensor Luxwert	X	X	-	X	-
297	Gerät 12: Eingang (DPT 1.001)	Ein-/Ausschalten	X	-	X	-	-
298	Gerät 12: Eingang (DPT 3.007)	Relatives Dimmen	X	-	X	-	-
299	Gerät 12: Eingang (DPT 5.001)	Absoluter Dimmwert	X	-	X	-	-
300	Gerät 12: Eingang (DPT 1.002)	Sperre	X	-	X	-	-
301	Gerät 12: Eingang (DPT 2.001)	Zwangsführung	X	-	X	-	-
302	Gerät 12: Eingang (DPT 1.015)	Betriebsstunden zurücksetzen	X	-	X	-	-
303	Gerät 12: Ausgang (DPT 5.001)	Dimmwert Rückmeldung	X	X	-	X	-
304	Gerät 12: Ausgang (DPT 1.001)	Schaltstatus	X	X	-	X	-
305	Gerät 12: Ausgang (DPT 1.005)	Fehlerstatus	X	X	-	X	-
306	Gerät 12: Ausgang (DPT 13.100)	Betriebsstunden	X	X	-	X	-
307	Gerät 12: Ausgang (DPT 1.002)	Erreichte Betriebsstunden	X	X	-	X	-
308	Gerät 12: Eingang (DPT 20.611)	Notleuchtentest	X	-	X	-	-
309	Gerät 12: Ausgang (DPT 244.600)	Notleuchte Status	X	X	-	X	-
310	Gerät 12: Ausgang (DPT 245.600)	Ergebnis Notleuchtentest	X	X	-	X	-
311	Gerät 12: Eingang (DPT 232.600)	Farblicht RGB	X	-	X	-	-
312	Gerät 12: Eingang (DPT 7.600)	Farbtemperatur	X	-	X	-	-
313	Gerät 12: Ausgang (DPT 232.600)	RGB Rückmeldung	X	X	-	X	-
314	Gerät 12: Ausgang (DPT 7.600)	Farbtemperatur Rückmeldung	X	X	-	X	-
315	Gerät 12: Eingang (DPT 1.002)	B.E.G. Multisensor Sperre	X	-	X	-	-
316	Gerät 12: Ausgang (DPT 1.002)	B.E.G. Multisensor Sperre Status	X	X	-	X	-
317	Gerät 12: Ausgang (DPT 1.005)	B.E.G. Multisensor Fehler Status	X	X	-	X	-
318	Gerät 12: Ausgang (DPT 1.018)	B.E.G. Multisensor Anwesenheit	X	X	-	X	-
319	Gerät 12: Ausgang (DPT 9.004)	B.E.G. Multisensor Luxwert	X	X	-	X	-
320	Gerät 13: Eingang (DPT 1.001)	Ein-/Ausschalten	X	-	X	-	-
321	Gerät 13: Eingang (DPT 3.007)	Relatives Dimmen	X	-	X	-	-
322	Gerät 13: Eingang (DPT 5.001)	Absoluter Dimmwert	X	-	X	-	-
323	Gerät 13: Eingang (DPT 1.002)	Sperre	X	-	X	-	-
324	Gerät 13: Eingang (DPT 2.001)	Zwangsführung	X	-	X	-	-
325	Gerät 13: Eingang (DPT 1.015)	Betriebsstunden zurücksetzen	X	-	X	-	-
326	Gerät 13: Ausgang (DPT 5.001)	Dimmwert Rückmeldung	X	X	-	X	-
327	Gerät 13: Ausgang (DPT 1.001)	Schaltstatus	X	X	-	X	-
328	Gerät 13: Ausgang (DPT 1.005)	Fehlerstatus	X	X	-	X	-
329	Gerät 13: Ausgang (DPT 13.100)	Betriebsstunden	X	X	-	X	-
330	Gerät 13: Ausgang (DPT 1.002)	Erreichte Betriebsstunden	X	X	-	X	-
331	Gerät 13: Eingang (DPT 20.611)	Notleuchtentest	X	-	X	-	-
332	Gerät 13: Ausgang (DPT 244.600)	Notleuchte Status	X	X	-	X	-
333	Gerät 13: Ausgang (DPT 245.600)	Ergebnis Notleuchtentest	X	X	-	X	-
334	Gerät 13: Eingang (DPT 232.600)	Farblicht RGB	X	-	X	-	-

Nr.	Name	Funktion	K	L	S	Ü	A
335	Gerät 13: Eingang (DPT 7.600)	Farbtemperatur	X	-	X	-	-
336	Gerät 13: Ausgang (DPT 232.600)	RGB Rückmeldung	X	X	-	X	-
337	Gerät 13: Ausgang (DPT 7.600)	Farbtemperatur Rückmeldung	X	X	-	X	-
338	Gerät 13: Eingang (DPT 1.002)	B.E.G. Multisensor Sperre	X	-	X	-	-
339	Gerät 13: Ausgang (DPT 1.002)	B.E.G. Multisensor Sperre Status	X	X	-	X	-
340	Gerät 13: Ausgang (DPT 1.005)	B.E.G. Multisensor Fehler Status	X	X	-	X	-
341	Gerät 13: Ausgang (DPT 1.018)	B.E.G. Multisensor Anwesenheit	X	X	-	X	-
342	Gerät 13: Ausgang (DPT 9.004)	B.E.G. Multisensor Luxwert	X	X	-	X	-
343	Gerät 14: Eingang (DPT 1.001)	Ein-/Ausschalten	X	-	X	-	-
344	Gerät 14: Eingang (DPT 3.007)	Relatives Dimmen	X	-	X	-	-
345	Gerät 14: Eingang (DPT 5.001)	Absoluter Dimmwert	X	-	X	-	-
346	Gerät 14: Eingang (DPT 1.002)	Sperre	X	-	X	-	-
347	Gerät 14: Eingang (DPT 2.001)	Zwangsführung	X	-	X	-	-
348	Gerät 14: Eingang (DPT 1.015)	Betriebsstunden zurücksetzen	X	-	X	-	-
349	Gerät 14: Ausgang (DPT 5.001)	Dimmwert Rückmeldung	X	X	-	X	-
350	Gerät 14: Ausgang (DPT 1.001)	Schaltstatus	X	X	-	X	-
351	Gerät 14: Ausgang (DPT 1.005)	Fehlerstatus	X	X	-	X	-
352	Gerät 14: Ausgang (DPT 13.100)	Betriebsstunden	X	X	-	X	-
353	Gerät 14: Ausgang (DPT 1.002)	Erreichte Betriebsstunden	X	X	-	X	-
354	Gerät 14: Eingang (DPT 20.611)	Notleuchtentest	X	-	X	-	-
355	Gerät 14: Ausgang (DPT 244.600)	Notleuchte Status	X	X	-	X	-
356	Gerät 14: Ausgang (DPT 245.600)	Ergebnis Notleuchtentest	X	X	-	X	-
357	Gerät 14: Eingang (DPT 232.600)	Farblicht RGB	X	-	X	-	-
358	Gerät 14: Eingang (DPT 7.600)	Farbtemperatur	X	-	X	-	-
359	Gerät 14: Ausgang (DPT 232.600)	RGB Rückmeldung	X	X	-	X	-
360	Gerät 14: Ausgang (DPT 7.600)	Farbtemperatur Rückmeldung	X	X	-	X	-
361	Gerät 14: Eingang (DPT 1.002)	B.E.G. Multisensor Sperre	X	-	X	-	-
362	Gerät 14: Ausgang (DPT 1.002)	B.E.G. Multisensor Sperre Status	X	X	-	X	-
363	Gerät 14: Ausgang (DPT 1.005)	B.E.G. Multisensor Fehler Status	X	X	-	X	-
364	Gerät 14: Ausgang (DPT 1.018)	B.E.G. Multisensor Anwesenheit	X	X	-	X	-
365	Gerät 14: Ausgang (DPT 9.004)	B.E.G. Multisensor Luxwert	X	X	-	X	-
366	Gerät 15: Eingang (DPT 1.001)	Ein-/Ausschalten	X	-	X	-	-
367	Gerät 15: Eingang (DPT 3.007)	Relatives Dimmen	X	-	X	-	-
368	Gerät 15: Eingang (DPT 5.001)	Absoluter Dimmwert	X	-	X	-	-
369	Gerät 15: Eingang (DPT 1.002)	Sperre	X	-	X	-	-
370	Gerät 15: Eingang (DPT 2.001)	Zwangsführung	X	-	X	-	-
371	Gerät 15: Eingang (DPT 1.015)	Betriebsstunden zurücksetzen	X	-	X	-	-
372	Gerät 15: Ausgang (DPT 5.001)	Dimmwert Rückmeldung	X	X	-	X	-
373	Gerät 15: Ausgang (DPT 1.001)	Schaltstatus	X	X	-	X	-
374	Gerät 15: Ausgang (DPT 1.005)	Fehlerstatus	X	X	-	X	-
375	Gerät 15: Ausgang (DPT 13.100)	Betriebsstunden	X	X	-	X	-
376	Gerät 15: Ausgang (DPT 1.002)	Erreichte Betriebsstunden	X	X	-	X	-

Nr.	Name	Funktion	K	L	S	Ü	A
377	Gerät 15: Eingang (DPT 20.611)	Notleuchtentest	X	-	X	-	-
378	Gerät 15: Ausgang (DPT 244.600)	Notleuchte Status	X	X	-	X	-
379	Gerät 15: Ausgang (DPT 245.600)	Ergebnis Notleuchtentest	X	X	-	X	-
380	Gerät 15: Eingang (DPT 232.600)	Farblicht RGB	X	-	X	-	-
381	Gerät 15: Eingang (DPT 7.600)	Farbtemperatur	X	-	X	-	-
382	Gerät 15: Ausgang (DPT 232.600)	RGB Rückmeldung	X	X	-	X	-
383	Gerät 15: Ausgang (DPT 7.600)	Farbtemperatur Rückmeldung	X	X	-	X	-
384	Gerät 15: Eingang (DPT 1.002)	B.E.G. Multisensor Sperre	X	-	X	-	-
385	Gerät 15: Ausgang (DPT 1.002)	B.E.G. Multisensor Sperre Status	X	X	-	X	-
386	Gerät 15: Ausgang (DPT 1.005)	B.E.G. Multisensor Fehler Status	X	X	-	X	-
387	Gerät 15: Ausgang (DPT 1.018)	B.E.G. Multisensor Anwesenheit	X	X	-	X	-
388	Gerät 15: Ausgang (DPT 9.004)	B.E.G. Multisensor Luxwert	X	X	-	X	-
389	Gerät 16: Eingang (DPT 1.001)	Ein-/Ausschalten	X	-	X	-	-
390	Gerät 16: Eingang (DPT 3.007)	Relatives Dimmen	X	-	X	-	-
391	Gerät 16: Eingang (DPT 5.001)	Absoluter Dimmwert	X	-	X	-	-
392	Gerät 16: Eingang (DPT 1.002)	Sperre	X	-	X	-	-
393	Gerät 16: Eingang (DPT 2.001)	Zwangsführung	X	-	X	-	-
394	Gerät 16: Eingang (DPT 1.015)	Betriebsstunden zurücksetzen	X	-	X	-	-
395	Gerät 16: Ausgang (DPT 5.001)	Dimmwert Rückmeldung	X	X	-	X	-
396	Gerät 16: Ausgang (DPT 1.001)	Schaltstatus	X	X	-	X	-
397	Gerät 16: Ausgang (DPT 1.005)	Fehlerstatus	X	X	-	X	-
398	Gerät 16: Ausgang (DPT 13.100)	Betriebsstunden	X	X	-	X	-
399	Gerät 16: Ausgang (DPT 1.002)	Erreichte Betriebsstunden	X	X	-	X	-
400	Gerät 16: Eingang (DPT 20.611)	Notleuchtentest	X	-	X	-	-
401	Gerät 16: Ausgang (DPT 244.600)	Notleuchte Status	X	X	-	X	-
402	Gerät 16: Ausgang (DPT 245.600)	Ergebnis Notleuchtentest	X	X	-	X	-
403	Gerät 16: Eingang (DPT 232.600)	Farblicht RGB	X	-	X	-	-
404	Gerät 16: Eingang (DPT 7.600)	Farbtemperatur	X	-	X	-	-
405	Gerät 16: Ausgang (DPT 232.600)	RGB Rückmeldung	X	X	-	X	-
406	Gerät 16: Ausgang (DPT 7.600)	Farbtemperatur Rückmeldung	X	X	-	X	-
407	Gerät 16: Eingang (DPT 1.002)	B.E.G. Multisensor Sperre	X	-	X	-	-
408	Gerät 16: Ausgang (DPT 1.002)	B.E.G. Multisensor Sperre Status	X	X	-	X	-
409	Gerät 16: Ausgang (DPT 1.005)	B.E.G. Multisensor Fehler Status	X	X	-	X	-
410	Gerät 16: Ausgang (DPT 1.018)	B.E.G. Multisensor Anwesenheit	X	X	-	X	-
411	Gerät 16: Ausgang (DPT 9.004)	B.E.G. Multisensor Luxwert	X	X	-	X	-
412	Gerät 17: Eingang (DPT 1.001)	Ein-/Ausschalten	X	-	X	-	-
413	Gerät 17: Eingang (DPT 3.007)	Relatives Dimmen	X	-	X	-	-
414	Gerät 17: Eingang (DPT 5.001)	Absoluter Dimmwert	X	-	X	-	-
415	Gerät 17: Eingang (DPT 1.002)	Sperre	X	-	X	-	-
416	Gerät 17: Eingang (DPT 2.001)	Zwangsführung	X	-	X	-	-
417	Gerät 17: Eingang (DPT 1.015)	Betriebsstunden zurücksetzen	X	-	X	-	-
418	Gerät 17: Ausgang (DPT 5.001)	Dimmwert Rückmeldung	X	X	-	X	-
419	Gerät 17: Ausgang (DPT 1.001)	Schaltstatus	X	X	-	X	-

Nr.	Name	Funktion	K	L	S	Ü	A
420	Gerät 17: Ausgang (DPT 1.005)	Fehlerstatus	X	X	-	X	-
421	Gerät 17: Ausgang (DPT 13.100)	Betriebsstunden	X	X	-	X	-
422	Gerät 17: Ausgang (DPT 1.002)	Erreichte Betriebsstunden	X	X	-	X	-
423	Gerät 17: Eingang (DPT 20.611)	Notleuchtentest	X	-	X	-	-
424	Gerät 17: Ausgang (DPT 244.600)	Notleuchte Status	X	X	-	X	-
425	Gerät 17: Ausgang (DPT 245.600)	Ergebnis Notleuchtentest	X	X	-	X	-
426	Gerät 17: Eingang (DPT 232.600)	Farblicht RGB	X	-	X	-	-
427	Gerät 17: Eingang (DPT 7.600)	Farbtemperatur	X	-	X	-	-
428	Gerät 17: Ausgang (DPT 232.600)	RGB Rückmeldung	X	X	-	X	-
429	Gerät 17: Ausgang (DPT 7.600)	Farbtemperatur Rückmeldung	X	X	-	X	-
430	Gerät 17: Eingang (DPT 1.002)	B.E.G. Multisensor Sperre	X	-	X	-	-
431	Gerät 17: Ausgang (DPT 1.002)	B.E.G. Multisensor Sperre Status	X	X	-	X	-
432	Gerät 17: Ausgang (DPT 1.005)	B.E.G. Multisensor Fehler Status	X	X	-	X	-
433	Gerät 17: Ausgang (DPT 1.018)	B.E.G. Multisensor Anwesenheit	X	X	-	X	-
434	Gerät 17: Ausgang (DPT 9.004)	B.E.G. Multisensor Luxwert	X	X	-	X	-
435	Gerät 18: Eingang (DPT 1.001)	Ein-/Ausschalten	X	-	X	-	-
436	Gerät 18: Eingang (DPT 3.007)	Relatives Dimmen	X	-	X	-	-
437	Gerät 18: Eingang (DPT 5.001)	Absoluter Dimmwert	X	-	X	-	-
438	Gerät 18: Eingang (DPT 1.002)	Sperre	X	-	X	-	-
439	Gerät 18: Eingang (DPT 2.001)	Zwangsführung	X	-	X	-	-
440	Gerät 18: Eingang (DPT 1.015)	Betriebsstunden zurücksetzen	X	-	X	-	-
441	Gerät 18: Ausgang (DPT 5.001)	Dimmwert Rückmeldung	X	X	-	X	-
442	Gerät 18: Ausgang (DPT 1.001)	Schaltstatus	X	X	-	X	-
443	Gerät 18: Ausgang (DPT 1.005)	Fehlerstatus	X	X	-	X	-
444	Gerät 18: Ausgang (DPT 13.100)	Betriebsstunden	X	X	-	X	-
445	Gerät 18: Ausgang (DPT 1.002)	Erreichte Betriebsstunden	X	X	-	X	-
446	Gerät 18: Eingang (DPT 20.611)	Notleuchtentest	X	-	X	-	-
447	Gerät 18: Ausgang (DPT 244.600)	Notleuchte Status	X	X	-	X	-
448	Gerät 18: Ausgang (DPT 245.600)	Ergebnis Notleuchtentest	X	X	-	X	-
449	Gerät 18: Eingang (DPT 232.600)	Farblicht RGB	X	-	X	-	-
450	Gerät 18: Eingang (DPT 7.600)	Farbtemperatur	X	-	X	-	-
451	Gerät 18: Ausgang (DPT 232.600)	RGB Rückmeldung	X	X	-	X	-
452	Gerät 18: Ausgang (DPT 7.600)	Farbtemperatur Rückmeldung	X	X	-	X	-
453	Gerät 18: Eingang (DPT 1.002)	B.E.G. Multisensor Sperre	X	-	X	-	-
454	Gerät 18: Ausgang (DPT 1.002)	B.E.G. Multisensor Sperre Status	X	X	-	X	-
455	Gerät 18: Ausgang (DPT 1.005)	B.E.G. Multisensor Fehler Status	X	X	-	X	-
456	Gerät 18: Ausgang (DPT 1.018)	B.E.G. Multisensor Anwesenheit	X	X	-	X	-
457	Gerät 18: Ausgang (DPT 9.004)	B.E.G. Multisensor Luxwert	X	X	-	X	-
458	Gerät 19: Eingang (DPT 1.001)	Ein-/Ausschalten	X	-	X	-	-
459	Gerät 19: Eingang (DPT 3.007)	Relatives Dimmen	X	-	X	-	-
460	Gerät 19: Eingang (DPT 5.001)	Absoluter Dimmwert	X	-	X	-	-
461	Gerät 19: Eingang (DPT 1.002)	Sperre	X	-	X	-	-

Nr.	Name	Funktion	K	L	S	Ü	A
462	Gerät 19: Eingang (DPT 2.001)	Zwangsführung	X	-	X	-	-
463	Gerät 19: Eingang (DPT 1.015)	Betriebsstunden zurücksetzen	X	-	X	-	-
464	Gerät 19: Ausgang (DPT 5.001)	Dimmwert Rückmeldung	X	X	-	X	-
465	Gerät 19: Ausgang (DPT 1.001)	Schaltstatus	X	X	-	X	-
466	Gerät 19: Ausgang (DPT 1.005)	Fehlerstatus	X	X	-	X	-
467	Gerät 19: Ausgang (DPT 13.100)	Betriebsstunden	X	X	-	X	-
468	Gerät 19: Ausgang (DPT 1.002)	Erreichte Betriebsstunden	X	X	-	X	-
469	Gerät 19: Eingang (DPT 20.611)	Notleuchtentest	X	-	X	-	-
470	Gerät 19: Ausgang (DPT 244.600)	Notleuchte Status	X	X	-	X	-
471	Gerät 19: Ausgang (DPT 245.600)	Ergebnis Notleuchtentest	X	X	-	X	-
472	Gerät 19: Eingang (DPT 232.600)	Farblicht RGB	X	-	X	-	-
473	Gerät 19: Eingang (DPT 7.600)	Farbtemperatur	X	-	X	-	-
474	Gerät 19: Ausgang (DPT 232.600)	RGB Rückmeldung	X	X	-	X	-
475	Gerät 19: Ausgang (DPT 7.600)	Farbtemperatur Rückmeldung	X	X	-	X	-
476	Gerät 19: Eingang (DPT 1.002)	B.E.G. Multisensor Sperre	X	-	X	-	-
477	Gerät 19: Ausgang (DPT 1.002)	B.E.G. Multisensor Sperre Status	X	X	-	X	-
478	Gerät 19: Ausgang (DPT 1.005)	B.E.G. Multisensor Fehler Status	X	X	-	X	-
479	Gerät 19: Ausgang (DPT 1.018)	B.E.G. Multisensor Anwesenheit	X	X	-	X	-
480	Gerät 19: Ausgang (DPT 9.004)	B.E.G. Multisensor Luxwert	X	X	-	X	-
481	Gerät 20: Eingang (DPT 1.001)	Ein-/Aus schalten	X	-	X	-	-
482	Gerät 20: Eingang (DPT 3.007)	Relatives Dimmen	X	-	X	-	-
483	Gerät 20: Eingang (DPT 5.001)	Absoluter Dimmwert	X	-	X	-	-
484	Gerät 20: Eingang (DPT 1.002)	Sperre	X	-	X	-	-
485	Gerät 20: Eingang (DPT 2.001)	Zwangsführung	X	-	X	-	-
486	Gerät 20: Eingang (DPT 1.015)	Betriebsstunden zurücksetzen	X	-	X	-	-
487	Gerät 20: Ausgang (DPT 5.001)	Dimmwert Rückmeldung	X	X	-	X	-
488	Gerät 20: Ausgang (DPT 1.001)	Schaltstatus	X	X	-	X	-
489	Gerät 20: Ausgang (DPT 1.005)	Fehlerstatus	X	X	-	X	-
490	Gerät 20: Ausgang (DPT 13.100)	Betriebsstunden	X	X	-	X	-
491	Gerät 20: Ausgang (DPT 1.002)	Erreichte Betriebsstunden	X	X	-	X	-
492	Gerät 20: Eingang (DPT 20.611)	Notleuchtentest	X	-	X	-	-
493	Gerät 20: Ausgang (DPT 244.600)	Notleuchte Status	X	X	-	X	-
494	Gerät 20: Ausgang (DPT 245.600)	Ergebnis Notleuchtentest	X	X	-	X	-
495	Gerät 20: Eingang (DPT 232.600)	Farblicht RGB	X	-	X	-	-
496	Gerät 20: Eingang (DPT 7.600)	Farbtemperatur	X	-	X	-	-
497	Gerät 20: Ausgang (DPT 232.600)	RGB Rückmeldung	X	X	-	X	-
498	Gerät 20: Ausgang (DPT 7.600)	Farbtemperatur Rückmeldung	X	X	-	X	-
499	Gerät 20: Eingang (DPT 1.002)	B.E.G. Multisensor Sperre	X	-	X	-	-
500	Gerät 20: Ausgang (DPT 1.002)	B.E.G. Multisensor Sperre Status	X	X	-	X	-
501	Gerät 20: Ausgang (DPT 1.005)	B.E.G. Multisensor Fehler Status	X	X	-	X	-
502	Gerät 20: Ausgang (DPT 1.018)	B.E.G. Multisensor Anwesenheit	X	X	-	X	-
503	Gerät 20: Ausgang (DPT 9.004)	B.E.G. Multisensor Luxwert	X	X	-	X	-

Nr.	Name	Funktion	K	L	S	Ü	A
504	Gerät 21: Eingang (DPT 1.001)	Ein-/Ausschalten	X	-	X	-	-
505	Gerät 21: Eingang (DPT 3.007)	Relatives Dimmen	X	-	X	-	-
506	Gerät 21: Eingang (DPT 5.001)	Absoluter Dimmwert	X	-	X	-	-
507	Gerät 21: Eingang (DPT 1.002)	Sperre	X	-	X	-	-
508	Gerät 21: Eingang (DPT 2.001)	Zwangsführung	X	-	X	-	-
509	Gerät 21: Eingang (DPT 1.015)	Betriebsstunden zurücksetzen	X	-	X	-	-
510	Gerät 21: Ausgang (DPT 5.001)	Dimmwert Rückmeldung	X	X	-	X	-
511	Gerät 21: Ausgang (DPT 1.001)	Schaltstatus	X	X	-	X	-
512	Gerät 21: Ausgang (DPT 1.005)	Fehlerstatus	X	X	-	X	-
513	Gerät 21: Ausgang (DPT 13.100)	Betriebsstunden	X	X	-	X	-
514	Gerät 21: Ausgang (DPT 1.002)	Erreichte Betriebsstunden	X	X	-	X	-
515	Gerät 21: Eingang (DPT 20.611)	Notleuchtentest	X	-	X	-	-
516	Gerät 21: Ausgang (DPT 244.600)	Notleuchte Status	X	X	-	X	-
517	Gerät 21: Ausgang (DPT 245.600)	Ergebnis Notleuchtentest	X	X	-	X	-
518	Gerät 21: Eingang (DPT 232.600)	Farblicht RGB	X	-	X	-	-
519	Gerät 21: Eingang (DPT 7.600)	Farbtemperatur	X	-	X	-	-
520	Gerät 21: Ausgang (DPT 232.600)	RGB Rückmeldung	X	X	-	X	-
521	Gerät 21: Ausgang (DPT 7.600)	Farbtemperatur Rückmeldung	X	X	-	X	-
522	Gerät 21: Eingang (DPT 1.002)	B.E.G. Multisensor Sperre	X	-	X	-	-
523	Gerät 21: Ausgang (DPT 1.002)	B.E.G. Multisensor Sperre Status	X	X	-	X	-
524	Gerät 21: Ausgang (DPT 1.005)	B.E.G. Multisensor Fehler Status	X	X	-	X	-
525	Gerät 21: Ausgang (DPT 1.018)	B.E.G. Multisensor Anwesenheit	X	X	-	X	-
526	Gerät 21: Ausgang (DPT 9.004)	B.E.G. Multisensor Luxwert	X	X	-	X	-
527	Gerät 22: Eingang (DPT 1.001)	Ein-/Ausschalten	X	-	X	-	-
528	Gerät 22: Eingang (DPT 3.007)	Relatives Dimmen	X	-	X	-	-
529	Gerät 22: Eingang (DPT 5.001)	Absoluter Dimmwert	X	-	X	-	-
530	Gerät 22: Eingang (DPT 1.002)	Sperre	X	-	X	-	-
531	Gerät 22: Eingang (DPT 2.001)	Zwangsführung	X	-	X	-	-
532	Gerät 22: Eingang (DPT 1.015)	Betriebsstunden zurücksetzen	X	-	X	-	-
533	Gerät 22: Ausgang (DPT 5.001)	Dimmwert Rückmeldung	X	X	-	X	-
534	Gerät 22: Ausgang (DPT 1.001)	Schaltstatus	X	X	-	X	-
535	Gerät 22: Ausgang (DPT 1.005)	Fehlerstatus	X	X	-	X	-
536	Gerät 22: Ausgang (DPT 13.100)	Betriebsstunden	X	X	-	X	-
537	Gerät 22: Ausgang (DPT 1.002)	Erreichte Betriebsstunden	X	X	-	X	-
538	Gerät 22: Eingang (DPT 20.611)	Notleuchtentest	X	-	X	-	-
539	Gerät 22: Ausgang (DPT 244.600)	Notleuchte Status	X	X	-	X	-
540	Gerät 22: Ausgang (DPT 245.600)	Ergebnis Notleuchtentest	X	X	-	X	-
541	Gerät 22: Eingang (DPT 232.600)	Farblicht RGB	X	-	X	-	-
542	Gerät 22: Eingang (DPT 7.600)	Farbtemperatur	X	-	X	-	-
543	Gerät 22: Ausgang (DPT 232.600)	RGB Rückmeldung	X	X	-	X	-
544	Gerät 22: Ausgang (DPT 7.600)	Farbtemperatur Rückmeldung	X	X	-	X	-
545	Gerät 22: Eingang (DPT 1.002)	B.E.G. Multisensor Sperre	X	-	X	-	-

Nr.	Name	Funktion	K	L	S	Ü	A
546	Gerät 22: Ausgang (DPT 1.002)	B.E.G. Multisensor Sperre Status	X	X	-	X	-
547	Gerät 22: Ausgang (DPT 1.005)	B.E.G. Multisensor Fehler Status	X	X	-	X	-
548	Gerät 22: Ausgang (DPT 1.018)	B.E.G. Multisensor Anwesenheit	X	X	-	X	-
549	Gerät 22: Ausgang (DPT 9.004)	B.E.G. Multisensor Luxwert	X	X	-	X	-
550	Gerät 23: Eingang (DPT 1.001)	Ein-/Ausschalten	X	-	X	-	-
551	Gerät 23: Eingang (DPT 3.007)	Relatives Dimmen	X	-	X	-	-
552	Gerät 23: Eingang (DPT 5.001)	Absoluter Dimmwert	X	-	X	-	-
553	Gerät 23: Eingang (DPT 1.002)	Sperre	X	-	X	-	-
554	Gerät 23: Eingang (DPT 2.001)	Zwangsführung	X	-	X	-	-
555	Gerät 23: Eingang (DPT 1.015)	Betriebsstunden zurücksetzen	X	-	X	-	-
556	Gerät 23: Ausgang (DPT 5.001)	Dimmwert Rückmeldung	X	X	-	X	-
557	Gerät 23: Ausgang (DPT 1.001)	Schaltstatus	X	X	-	X	-
558	Gerät 23: Ausgang (DPT 1.005)	Fehlerstatus	X	X	-	X	-
559	Gerät 23: Ausgang (DPT 13.100)	Betriebsstunden	X	X	-	X	-
560	Gerät 23: Ausgang (DPT 1.002)	Erreichte Betriebsstunden	X	X	-	X	-
561	Gerät 23: Eingang (DPT 20.611)	Notleuchtentest	X	-	X	-	-
562	Gerät 23: Ausgang (DPT 244.600)	Notleuchte Status	X	X	-	X	-
563	Gerät 23: Ausgang (DPT 245.600)	Ergebnis Notleuchtentest	X	X	-	X	-
564	Gerät 23: Eingang (DPT 232.600)	Farblicht RGB	X	-	X	-	-
565	Gerät 23: Eingang (DPT 7.600)	Farbtemperatur	X	-	X	-	-
566	Gerät 23: Ausgang (DPT 232.600)	RGB Rückmeldung	X	X	-	X	-
567	Gerät 23: Ausgang (DPT 7.600)	Farbtemperatur Rückmeldung	X	X	-	X	-
568	Gerät 23: Eingang (DPT 1.002)	B.E.G. Multisensor Sperre	X	-	X	-	-
569	Gerät 23: Ausgang (DPT 1.002)	B.E.G. Multisensor Sperre Status	X	X	-	X	-
570	Gerät 23: Ausgang (DPT 1.005)	B.E.G. Multisensor Fehler Status	X	X	-	X	-
571	Gerät 23: Ausgang (DPT 1.018)	B.E.G. Multisensor Anwesenheit	X	X	-	X	-
572	Gerät 23: Ausgang (DPT 9.004)	B.E.G. Multisensor Luxwert	X	X	-	X	-
573	Gerät 24: Eingang (DPT 1.001)	Ein-/Ausschalten	X	-	X	-	-
574	Gerät 24: Eingang (DPT 3.007)	Relatives Dimmen	X	-	X	-	-
575	Gerät 24: Eingang (DPT 5.001)	Absoluter Dimmwert	X	-	X	-	-
576	Gerät 24: Eingang (DPT 1.002)	Sperre	X	-	X	-	-
577	Gerät 24: Eingang (DPT 2.001)	Zwangsführung	X	-	X	-	-
578	Gerät 24: Eingang (DPT 1.015)	Betriebsstunden zurücksetzen	X	-	X	-	-
579	Gerät 24: Ausgang (DPT 5.001)	Dimmwert Rückmeldung	X	X	-	X	-
580	Gerät 24: Ausgang (DPT 1.001)	Schaltstatus	X	X	-	X	-
581	Gerät 24: Ausgang (DPT 1.005)	Fehlerstatus	X	X	-	X	-
582	Gerät 24: Ausgang (DPT 13.100)	Betriebsstunden	X	X	-	X	-
583	Gerät 24: Ausgang (DPT 1.002)	Erreichte Betriebsstunden	X	X	-	X	-
584	Gerät 24: Eingang (DPT 20.611)	Notleuchtentest	X	-	X	-	-
585	Gerät 24: Ausgang (DPT 244.600)	Notleuchte Status	X	X	-	X	-
586	Gerät 24: Ausgang (DPT 245.600)	Ergebnis Notleuchtentest	X	X	-	X	-
587	Gerät 24: Eingang (DPT 232.600)	Farblicht RGB	X	-	X	-	-

Nr.	Name	Funktion	K	L	S	Ü	A
588	Gerät 24: Eingang (DPT 7.600)	Farbtemperatur	X	-	X	-	-
589	Gerät 24: Ausgang (DPT 232.600)	RGB Rückmeldung	X	X	-	X	-
590	Gerät 24: Ausgang (DPT 7.600)	Farbtemperatur Rückmeldung	X	X	-	X	-
591	Gerät 24: Eingang (DPT 1.002)	B.E.G. Multisensor Sperre	X	-	X	-	-
592	Gerät 24: Ausgang (DPT 1.002)	B.E.G. Multisensor Sperre Status	X	X	-	X	-
593	Gerät 24: Ausgang (DPT 1.005)	B.E.G. Multisensor Fehler Status	X	X	-	X	-
594	Gerät 24: Ausgang (DPT 1.018)	B.E.G. Multisensor Anwesenheit	X	X	-	X	-
595	Gerät 24: Ausgang (DPT 9.004)	B.E.G. Multisensor Luxwert	X	X	-	X	-
596	Gerät 25: Eingang (DPT 1.001)	Ein-/Ausschalten	X	-	X	-	-
597	Gerät 25: Eingang (DPT 3.007)	Relatives Dimmen	X	-	X	-	-
598	Gerät 25: Eingang (DPT 5.001)	Absoluter Dimmwert	X	-	X	-	-
599	Gerät 25: Eingang (DPT 1.002)	Sperre	X	-	X	-	-
600	Gerät 25: Eingang (DPT 2.001)	Zwangsführung	X	-	X	-	-
601	Gerät 25: Eingang (DPT 1.015)	Betriebsstunden zurücksetzen	X	-	X	-	-
602	Gerät 25: Ausgang (DPT 5.001)	Dimmwert Rückmeldung	X	X	-	X	-
603	Gerät 25: Ausgang (DPT 1.001)	Schaltstatus	X	X	-	X	-
604	Gerät 25: Ausgang (DPT 1.005)	Fehlerstatus	X	X	-	X	-
605	Gerät 25: Ausgang (DPT 13.100)	Betriebsstunden	X	X	-	X	-
606	Gerät 25: Ausgang (DPT 1.002)	Erreichte Betriebsstunden	X	X	-	X	-
607	Gerät 25: Eingang (DPT 20.611)	Notleuchtentest	X	-	X	-	-
608	Gerät 25: Ausgang (DPT 244.600)	Notleuchte Status	X	X	-	X	-
609	Gerät 25: Ausgang (DPT 245.600)	Ergebnis Notleuchtentest	X	X	-	X	-
610	Gerät 25: Eingang (DPT 232.600)	Farblicht RGB	X	-	X	-	-
611	Gerät 25: Eingang (DPT 7.600)	Farbtemperatur	X	-	X	-	-
612	Gerät 25: Ausgang (DPT 232.600)	RGB Rückmeldung	X	X	-	X	-
613	Gerät 25: Ausgang (DPT 7.600)	Farbtemperatur Rückmeldung	X	X	-	X	-
614	Gerät 25: Eingang (DPT 1.002)	B.E.G. Multisensor Sperre	X	-	X	-	-
615	Gerät 25: Ausgang (DPT 1.002)	B.E.G. Multisensor Sperre Status	X	X	-	X	-
616	Gerät 25: Ausgang (DPT 1.005)	B.E.G. Multisensor Fehler Status	X	X	-	X	-
617	Gerät 25: Ausgang (DPT 1.018)	B.E.G. Multisensor Anwesenheit	X	X	-	X	-
618	Gerät 25: Ausgang (DPT 9.004)	B.E.G. Multisensor Luxwert	X	X	-	X	-
619	Gerät 26: Eingang (DPT 1.001)	Ein-/Ausschalten	X	-	X	-	-
620	Gerät 26: Eingang (DPT 3.007)	Relatives Dimmen	X	-	X	-	-
621	Gerät 26: Eingang (DPT 5.001)	Absoluter Dimmwert	X	-	X	-	-
622	Gerät 26: Eingang (DPT 1.002)	Sperre	X	-	X	-	-
623	Gerät 26: Eingang (DPT 2.001)	Zwangsführung	X	-	X	-	-
624	Gerät 26: Eingang (DPT 1.015)	Betriebsstunden zurücksetzen	X	-	X	-	-
625	Gerät 26: Ausgang (DPT 5.001)	Dimmwert Rückmeldung	X	X	-	X	-
626	Gerät 26: Ausgang (DPT 1.001)	Schaltstatus	X	X	-	X	-
627	Gerät 26: Ausgang (DPT 1.005)	Fehlerstatus	X	X	-	X	-
628	Gerät 26: Ausgang (DPT 13.100)	Betriebsstunden	X	X	-	X	-
629	Gerät 26: Ausgang (DPT 1.002)	Erreichte Betriebsstunden	X	X	-	X	-

Nr.	Name	Funktion	K	L	S	Ü	A
630	Gerät 26: Eingang (DPT 20.611)	Notleuchtentest	X	-	X	-	-
631	Gerät 26: Ausgang (DPT 244.600)	Notleuchte Status	X	X	-	X	-
632	Gerät 26: Ausgang (DPT 245.600)	Ergebnis Notleuchtentest	X	X	-	X	-
633	Gerät 26: Eingang (DPT 232.600)	Farblicht RGB	X	-	X	-	-
634	Gerät 26: Eingang (DPT 7.600)	Farbtemperatur	X	-	X	-	-
635	Gerät 26: Ausgang (DPT 232.600)	RGB Rückmeldung	X	X	-	X	-
636	Gerät 26: Ausgang (DPT 7.600)	Farbtemperatur Rückmeldung	X	X	-	X	-
637	Gerät 26: Eingang (DPT 1.002)	B.E.G. Multisensor Sperre	X	-	X	-	-
638	Gerät 26: Ausgang (DPT 1.002)	B.E.G. Multisensor Sperre Status	X	X	-	X	-
639	Gerät 26: Ausgang (DPT 1.005)	B.E.G. Multisensor Fehler Status	X	X	-	X	-
640	Gerät 26: Ausgang (DPT 1.018)	B.E.G. Multisensor Anwesenheit	X	X	-	X	-
641	Gerät 26: Ausgang (DPT 9.004)	B.E.G. Multisensor Luxwert	X	X	-	X	-
642	Gerät 27: Eingang (DPT 1.001)	Ein-/Ausschalten	X	-	X	-	-
643	Gerät 27: Eingang (DPT 3.007)	Relatives Dimmen	X	-	X	-	-
644	Gerät 27: Eingang (DPT 5.001)	Absoluter Dimmwert	X	-	X	-	-
645	Gerät 27: Eingang (DPT 1.002)	Sperre	X	-	X	-	-
646	Gerät 27: Eingang (DPT 2.001)	Zwangsführung	X	-	X	-	-
647	Gerät 27: Eingang (DPT 1.015)	Betriebsstunden zurücksetzen	X	-	X	-	-
648	Gerät 27: Ausgang (DPT 5.001)	Dimmwert Rückmeldung	X	X	-	X	-
649	Gerät 27: Ausgang (DPT 1.001)	Schaltstatus	X	X	-	X	-
650	Gerät 27: Ausgang (DPT 1.005)	Fehlerstatus	X	X	-	X	-
651	Gerät 27: Ausgang (DPT 13.100)	Betriebsstunden	X	X	-	X	-
652	Gerät 27: Ausgang (DPT 1.002)	Erreichte Betriebsstunden	X	X	-	X	-
653	Gerät 27: Eingang (DPT 20.611)	Notleuchtentest	X	-	X	-	-
654	Gerät 27: Ausgang (DPT 244.600)	Notleuchte Status	X	X	-	X	-
655	Gerät 27: Ausgang (DPT 245.600)	Ergebnis Notleuchtentest	X	X	-	X	-
656	Gerät 27: Eingang (DPT 232.600)	Farblicht RGB	X	-	X	-	-
657	Gerät 27: Eingang (DPT 7.600)	Farbtemperatur	X	-	X	-	-
658	Gerät 27: Ausgang (DPT 232.600)	RGB Rückmeldung	X	X	-	X	-
659	Gerät 27: Ausgang (DPT 7.600)	Farbtemperatur Rückmeldung	X	X	-	X	-
660	Gerät 27: Eingang (DPT 1.002)	B.E.G. Multisensor Sperre	X	-	X	-	-
661	Gerät 27: Ausgang (DPT 1.002)	B.E.G. Multisensor Sperre Status	X	X	-	X	-
662	Gerät 27: Ausgang (DPT 1.005)	B.E.G. Multisensor Fehler Status	X	X	-	X	-
663	Gerät 27: Ausgang (DPT 1.018)	B.E.G. Multisensor Anwesenheit	X	X	-	X	-
664	Gerät 27: Ausgang (DPT 9.004)	B.E.G. Multisensor Luxwert	X	X	-	X	-
665	Gerät 28: Eingang (DPT 1.001)	Ein-/Ausschalten	X	-	X	-	-
666	Gerät 28: Eingang (DPT 3.007)	Relatives Dimmen	X	-	X	-	-
667	Gerät 28: Eingang (DPT 5.001)	Absoluter Dimmwert	X	-	X	-	-
668	Gerät 28: Eingang (DPT 1.002)	Sperre	X	-	X	-	-
669	Gerät 28: Eingang (DPT 2.001)	Zwangsführung	X	-	X	-	-
670	Gerät 28: Eingang (DPT 1.015)	Betriebsstunden zurücksetzen	X	-	X	-	-
671	Gerät 28: Ausgang (DPT 5.001)	Dimmwert Rückmeldung	X	X	-	X	-

Nr.	Name	Funktion	K	L	S	Ü	A
672	Gerät 28: Ausgang (DPT 1.001)	Schaltstatus	X	X	-	X	-
673	Gerät 28: Ausgang (DPT 1.005)	Fehlerstatus	X	X	-	X	-
674	Gerät 28: Ausgang (DPT 13.100)	Betriebsstunden	X	X	-	X	-
675	Gerät 28: Ausgang (DPT 1.002)	Erreichte Betriebsstunden	X	X	-	X	-
676	Gerät 28: Eingang (DPT 20.611)	Notleuchtentest	X	-	X	-	-
677	Gerät 28: Ausgang (DPT 244.600)	Notleuchte Status	X	X	-	X	-
678	Gerät 28: Ausgang (DPT 245.600)	Ergebnis Notleuchtentest	X	X	-	X	-
679	Gerät 28: Eingang (DPT 232.600)	Farblicht RGB	X	-	X	-	-
680	Gerät 28: Eingang (DPT 7.600)	Farbtemperatur	X	-	X	-	-
681	Gerät 28: Ausgang (DPT 232.600)	RGB Rückmeldung	X	X	-	X	-
682	Gerät 28: Ausgang (DPT 7.600)	Farbtemperatur Rückmeldung	X	X	-	X	-
683	Gerät 28: Eingang (DPT 1.002)	B.E.G. Multisensor Sperre	X	-	X	-	-
684	Gerät 28: Ausgang (DPT 1.002)	B.E.G. Multisensor Sperre Status	X	X	-	X	-
685	Gerät 28: Ausgang (DPT 1.005)	B.E.G. Multisensor Fehler Status	X	X	-	X	-
686	Gerät 28: Ausgang (DPT 1.018)	B.E.G. Multisensor Anwesenheit	X	X	-	X	-
687	Gerät 28: Ausgang (DPT 9.004)	B.E.G. Multisensor Luxwert	X	X	-	X	-
688	Gerät 29: Eingang (DPT 1.001)	Ein-/Ausschalten	X	-	X	-	-
689	Gerät 29: Eingang (DPT 3.007)	Relatives Dimmen	X	-	X	-	-
690	Gerät 29: Eingang (DPT 5.001)	Absoluter Dimmwert	X	-	X	-	-
691	Gerät 29: Eingang (DPT 1.002)	Sperre	X	-	X	-	-
692	Gerät 29: Eingang (DPT 2.001)	Zwangsführung	X	-	X	-	-
693	Gerät 29: Eingang (DPT 1.015)	Betriebsstunden zurücksetzen	X	-	X	-	-
694	Gerät 29: Ausgang (DPT 5.001)	Dimmwert Rückmeldung	X	X	-	X	-
695	Gerät 29: Ausgang (DPT 1.001)	Schaltstatus	X	X	-	X	-
696	Gerät 29: Ausgang (DPT 1.005)	Fehlerstatus	X	X	-	X	-
697	Gerät 29: Ausgang (DPT 13.100)	Betriebsstunden	X	X	-	X	-
698	Gerät 29: Ausgang (DPT 1.002)	Erreichte Betriebsstunden	X	X	-	X	-
699	Gerät 29: Eingang (DPT 20.611)	Notleuchtentest	X	-	X	-	-
700	Gerät 29: Ausgang (DPT 244.600)	Notleuchte Status	X	X	-	X	-
701	Gerät 29: Ausgang (DPT 245.600)	Ergebnis Notleuchtentest	X	X	-	X	-
702	Gerät 29: Eingang (DPT 232.600)	Farblicht RGB	X	-	X	-	-
703	Gerät 29: Eingang (DPT 7.600)	Farbtemperatur	X	-	X	-	-
704	Gerät 29: Ausgang (DPT 232.600)	RGB Rückmeldung	X	X	-	X	-
705	Gerät 29: Ausgang (DPT 7.600)	Farbtemperatur Rückmeldung	X	X	-	X	-
706	Gerät 29: Eingang (DPT 1.002)	B.E.G. Multisensor Sperre	X	-	X	-	-
707	Gerät 29: Ausgang (DPT 1.002)	B.E.G. Multisensor Sperre Status	X	X	-	X	-
708	Gerät 29: Ausgang (DPT 1.005)	B.E.G. Multisensor Fehler Status	X	X	-	X	-
709	Gerät 29: Ausgang (DPT 1.018)	B.E.G. Multisensor Anwesenheit	X	X	-	X	-
710	Gerät 29: Ausgang (DPT 9.004)	B.E.G. Multisensor Luxwert	X	X	-	X	-
711	Gerät 30: Eingang (DPT 1.001)	Ein-/Ausschalten	X	-	X	-	-
712	Gerät 30: Eingang (DPT 3.007)	Relatives Dimmen	X	-	X	-	-
713	Gerät 30: Eingang (DPT 5.001)	Absoluter Dimmwert	X	-	X	-	-

Nr.	Name	Funktion	K	L	S	Ü	A
714	Gerät 30: Eingang (DPT 1.002)	Sperre	X	-	X	-	-
715	Gerät 30: Eingang (DPT 2.001)	Zwangsführung	X	-	X	-	-
716	Gerät 30: Eingang (DPT 1.015)	Betriebsstunden zurücksetzen	X	-	X	-	-
717	Gerät 30: Ausgang (DPT 5.001)	Dimmwert Rückmeldung	X	X	-	X	-
718	Gerät 30: Ausgang (DPT 1.001)	Schaltstatus	X	X	-	X	-
719	Gerät 30: Ausgang (DPT 1.005)	Fehlerstatus	X	X	-	X	-
720	Gerät 30: Ausgang (DPT 13.100)	Betriebsstunden	X	X	-	X	-
721	Gerät 30: Ausgang (DPT 1.002)	Erreichte Betriebsstunden	X	X	-	X	-
722	Gerät 30: Eingang (DPT 20.611)	Notleuchtentest	X	-	X	-	-
723	Gerät 30: Ausgang (DPT 244.600)	Notleuchte Status	X	X	-	X	-
724	Gerät 30: Ausgang (DPT 245.600)	Ergebnis Notleuchtentest	X	X	-	X	-
725	Gerät 30: Eingang (DPT 232.600)	Farblicht RGB	X	-	X	-	-
726	Gerät 30: Eingang (DPT 7.600)	Farbtemperatur	X	-	X	-	-
727	Gerät 30: Ausgang (DPT 232.600)	RGB Rückmeldung	X	X	-	X	-
728	Gerät 30: Ausgang (DPT 7.600)	Farbtemperatur Rückmeldung	X	X	-	X	-
729	Gerät 30: Eingang (DPT 1.002)	B.E.G. Multisensor Sperre	X	-	X	-	-
730	Gerät 30: Ausgang (DPT 1.002)	B.E.G. Multisensor Sperre Status	X	X	-	X	-
731	Gerät 30: Ausgang (DPT 1.005)	B.E.G. Multisensor Fehler Status	X	X	-	X	-
732	Gerät 30: Ausgang (DPT 1.018)	B.E.G. Multisensor Anwesenheit	X	X	-	X	-
733	Gerät 30: Ausgang (DPT 9.004)	B.E.G. Multisensor Luxwert	X	X	-	X	-
734	Gerät 31: Eingang (DPT 1.001)	Ein-/Ausschalten	X	-	X	-	-
735	Gerät 31: Eingang (DPT 3.007)	Relatives Dimmen	X	-	X	-	-
736	Gerät 31: Eingang (DPT 5.001)	Absoluter Dimmwert	X	-	X	-	-
737	Gerät 31: Eingang (DPT 1.002)	Sperre	X	-	X	-	-
738	Gerät 31: Eingang (DPT 2.001)	Zwangsführung	X	-	X	-	-
739	Gerät 31: Eingang (DPT 1.015)	Betriebsstunden zurücksetzen	X	-	X	-	-
740	Gerät 31: Ausgang (DPT 5.001)	Dimmwert Rückmeldung	X	X	-	X	-
741	Gerät 31: Ausgang (DPT 1.001)	Schaltstatus	X	X	-	X	-
742	Gerät 31: Ausgang (DPT 1.005)	Fehlerstatus	X	X	-	X	-
743	Gerät 31: Ausgang (DPT 13.100)	Betriebsstunden	X	X	-	X	-
744	Gerät 31: Ausgang (DPT 1.002)	Erreichte Betriebsstunden	X	X	-	X	-
745	Gerät 31: Eingang (DPT 20.611)	Notleuchtentest	X	-	X	-	-
746	Gerät 31: Ausgang (DPT 244.600)	Notleuchte Status	X	X	-	X	-
747	Gerät 31: Ausgang (DPT 245.600)	Ergebnis Notleuchtentest	X	X	-	X	-
748	Gerät 31: Eingang (DPT 232.600)	Farblicht RGB	X	-	X	-	-
749	Gerät 31: Eingang (DPT 7.600)	Farbtemperatur	X	-	X	-	-
750	Gerät 31: Ausgang (DPT 232.600)	RGB Rückmeldung	X	X	-	X	-
751	Gerät 31: Ausgang (DPT 7.600)	Farbtemperatur Rückmeldung	X	X	-	X	-
752	Gerät 31: Eingang (DPT 1.002)	B.E.G. Multisensor Sperre	X	-	X	-	-
753	Gerät 31: Ausgang (DPT 1.002)	B.E.G. Multisensor Sperre Status	X	X	-	X	-
754	Gerät 31: Ausgang (DPT 1.005)	B.E.G. Multisensor Fehler Status	X	X	-	X	-
755	Gerät 31: Ausgang (DPT 1.018)	B.E.G. Multisensor Anwesenheit	X	X	-	X	-

Nr.	Name	Funktion	K	L	S	Ü	A
756	Gerät 31: Ausgang (DPT 9.004)	B.E.G. Multisensor Luxwert	X	X	-	X	-
757	Gerät 32: Eingang (DPT 1.001)	Ein-/Ausschalten	X	-	X	-	-
758	Gerät 32: Eingang (DPT 3.007)	Relatives Dimmen	X	-	X	-	-
759	Gerät 32: Eingang (DPT 5.001)	Absoluter Dimmwert	X	-	X	-	-
760	Gerät 32: Eingang (DPT 1.002)	Sperre	X	-	X	-	-
761	Gerät 32: Eingang (DPT 2.001)	Zwangsführung	X	-	X	-	-
762	Gerät 32: Eingang (DPT 1.015)	Betriebsstunden zurücksetzen	X	-	X	-	-
763	Gerät 32: Ausgang (DPT 5.001)	Dimmwert Rückmeldung	X	X	-	X	-
764	Gerät 32: Ausgang (DPT 1.001)	Schaltstatus	X	X	-	X	-
765	Gerät 32: Ausgang (DPT 1.005)	Fehlerstatus	X	X	-	X	-
766	Gerät 32: Ausgang (DPT 13.100)	Betriebsstunden	X	X	-	X	-
767	Gerät 32: Ausgang (DPT 1.002)	Erreichte Betriebsstunden	X	X	-	X	-
768	Gerät 32: Eingang (DPT 20.611)	Notleuchtentest	X	-	X	-	-
769	Gerät 32: Ausgang (DPT 244.600)	Notleuchte Status	X	X	-	X	-
770	Gerät 32: Ausgang (DPT 245.600)	Ergebnis Notleuchtentest	X	X	-	X	-
771	Gerät 32: Eingang (DPT 232.600)	Farblicht RGB	X	-	X	-	-
772	Gerät 32: Eingang (DPT 7.600)	Farbtemperatur	X	-	X	-	-
773	Gerät 32: Ausgang (DPT 232.600)	RGB Rückmeldung	X	X	-	X	-
774	Gerät 32: Ausgang (DPT 7.600)	Farbtemperatur Rückmeldung	X	X	-	X	-
775	Gerät 32: Eingang (DPT 1.002)	B.E.G. Multisensor Sperre	X	-	X	-	-
776	Gerät 32: Ausgang (DPT 1.002)	B.E.G. Multisensor Sperre Status	X	X	-	X	-
777	Gerät 32: Ausgang (DPT 1.005)	B.E.G. Multisensor Fehler Status	X	X	-	X	-
778	Gerät 32: Ausgang (DPT 1.018)	B.E.G. Multisensor Anwesenheit	X	X	-	X	-
779	Gerät 32: Ausgang (DPT 9.004)	B.E.G. Multisensor Luxwert	X	X	-	X	-
780	Gerät 33: Eingang (DPT 1.001)	Ein-/Ausschalten	X	-	X	-	-
781	Gerät 33: Eingang (DPT 3.007)	Relatives Dimmen	X	-	X	-	-
782	Gerät 33: Eingang (DPT 5.001)	Absoluter Dimmwert	X	-	X	-	-
783	Gerät 33: Eingang (DPT 1.002)	Sperre	X	-	X	-	-
784	Gerät 33: Eingang (DPT 2.001)	Zwangsführung	X	-	X	-	-
785	Gerät 33: Eingang (DPT 1.015)	Betriebsstunden zurücksetzen	X	-	X	-	-
786	Gerät 33: Ausgang (DPT 5.001)	Dimmwert Rückmeldung	X	X	-	X	-
787	Gerät 33: Ausgang (DPT 1.001)	Schaltstatus	X	X	-	X	-
788	Gerät 33: Ausgang (DPT 1.005)	Fehlerstatus	X	X	-	X	-
789	Gerät 33: Ausgang (DPT 13.100)	Betriebsstunden	X	X	-	X	-
790	Gerät 33: Ausgang (DPT 1.002)	Erreichte Betriebsstunden	X	X	-	X	-
791	Gerät 33: Eingang (DPT 20.611)	Notleuchtentest	X	-	X	-	-
792	Gerät 33: Ausgang (DPT 244.600)	Notleuchte Status	X	X	-	X	-
793	Gerät 33: Ausgang (DPT 245.600)	Ergebnis Notleuchtentest	X	X	-	X	-
794	Gerät 33: Eingang (DPT 232.600)	Farblicht RGB	X	-	X	-	-
795	Gerät 33: Eingang (DPT 7.600)	Farbtemperatur	X	-	X	-	-
796	Gerät 33: Ausgang (DPT 232.600)	RGB Rückmeldung	X	X	-	X	-
797	Gerät 33: Ausgang (DPT 7.600)	Farbtemperatur Rückmeldung	X	X	-	X	-

Nr.	Name	Funktion	K	L	S	Ü	A
798	Gerät 33: Eingang (DPT 1.002)	B.E.G. Multisensor Sperre	X	-	X	-	-
799	Gerät 33: Ausgang (DPT 1.002)	B.E.G. Multisensor Sperre Status	X	X	-	X	-
800	Gerät 33: Ausgang (DPT 1.005)	B.E.G. Multisensor Fehler Status	X	X	-	X	-
801	Gerät 33: Ausgang (DPT 1.018)	B.E.G. Multisensor Anwesenheit	X	X	-	X	-
802	Gerät 33: Ausgang (DPT 9.004)	B.E.G. Multisensor Luxwert	X	X	-	X	-
803	Gerät 34: Eingang (DPT 1.001)	Ein-/Ausschalten	X	-	X	-	-
804	Gerät 34: Eingang (DPT 3.007)	Relatives Dimmen	X	-	X	-	-
805	Gerät 34: Eingang (DPT 5.001)	Absoluter Dimmwert	X	-	X	-	-
806	Gerät 34: Eingang (DPT 1.002)	Sperre	X	-	X	-	-
807	Gerät 34: Eingang (DPT 2.001)	Zwangsführung	X	-	X	-	-
808	Gerät 34: Eingang (DPT 1.015)	Betriebsstunden zurücksetzen	X	-	X	-	-
809	Gerät 34: Ausgang (DPT 5.001)	Dimmwert Rückmeldung	X	X	-	X	-
810	Gerät 34: Ausgang (DPT 1.001)	Schaltstatus	X	X	-	X	-
811	Gerät 34: Ausgang (DPT 1.005)	Fehlerstatus	X	X	-	X	-
812	Gerät 34: Ausgang (DPT 13.100)	Betriebsstunden	X	X	-	X	-
813	Gerät 34: Ausgang (DPT 1.002)	Erreichte Betriebsstunden	X	X	-	X	-
814	Gerät 34: Eingang (DPT 20.611)	Notleuchtentest	X	-	X	-	-
815	Gerät 34: Ausgang (DPT 244.600)	Notleuchte Status	X	X	-	X	-
816	Gerät 34: Ausgang (DPT 245.600)	Ergebnis Notleuchtentest	X	X	-	X	-
817	Gerät 34: Eingang (DPT 232.600)	Farblicht RGB	X	-	X	-	-
818	Gerät 34: Eingang (DPT 7.600)	Farbtemperatur	X	-	X	-	-
819	Gerät 34: Ausgang (DPT 232.600)	RGB Rückmeldung	X	X	-	X	-
820	Gerät 34: Ausgang (DPT 7.600)	Farbtemperatur Rückmeldung	X	X	-	X	-
821	Gerät 34: Eingang (DPT 1.002)	B.E.G. Multisensor Sperre	X	-	X	-	-
822	Gerät 34: Ausgang (DPT 1.002)	B.E.G. Multisensor Sperre Status	X	X	-	X	-
823	Gerät 34: Ausgang (DPT 1.005)	B.E.G. Multisensor Fehler Status	X	X	-	X	-
824	Gerät 34: Ausgang (DPT 1.018)	B.E.G. Multisensor Anwesenheit	X	X	-	X	-
825	Gerät 34: Ausgang (DPT 9.004)	B.E.G. Multisensor Luxwert	X	X	-	X	-
826	Gerät 35: Eingang (DPT 1.001)	Ein-/Ausschalten	X	-	X	-	-
827	Gerät 35: Eingang (DPT 3.007)	Relatives Dimmen	X	-	X	-	-
828	Gerät 35: Eingang (DPT 5.001)	Absoluter Dimmwert	X	-	X	-	-
829	Gerät 35: Eingang (DPT 1.002)	Sperre	X	-	X	-	-
830	Gerät 35: Eingang (DPT 2.001)	Zwangsführung	X	-	X	-	-
831	Gerät 35: Eingang (DPT 1.015)	Betriebsstunden zurücksetzen	X	-	X	-	-
832	Gerät 35: Ausgang (DPT 5.001)	Dimmwert Rückmeldung	X	X	-	X	-
833	Gerät 35: Ausgang (DPT 1.001)	Schaltstatus	X	X	-	X	-
834	Gerät 35: Ausgang (DPT 1.005)	Fehlerstatus	X	X	-	X	-
835	Gerät 35: Ausgang (DPT 13.100)	Betriebsstunden	X	X	-	X	-
836	Gerät 35: Ausgang (DPT 1.002)	Erreichte Betriebsstunden	X	X	-	X	-
837	Gerät 35: Eingang (DPT 20.611)	Notleuchtentest	X	-	X	-	-
838	Gerät 35: Ausgang (DPT 244.600)	Notleuchte Status	X	X	-	X	-
839	Gerät 35: Ausgang (DPT 245.600)	Ergebnis Notleuchtentest	X	X	-	X	-

Nr.	Name	Funktion	K	L	S	Ü	A
840	Gerät 35: Eingang (DPT 232.600)	Farblicht RGB	X	-	X	-	-
841	Gerät 35: Eingang (DPT 7.600)	Farbtemperatur	X	-	X	-	-
842	Gerät 35: Ausgang (DPT 232.600)	RGB Rückmeldung	X	X	-	X	-
843	Gerät 35: Ausgang (DPT 7.600)	Farbtemperatur Rückmeldung	X	X	-	X	-
844	Gerät 35: Eingang (DPT 1.002)	B.E.G. Multisensor Sperre	X	-	X	-	-
845	Gerät 35: Ausgang (DPT 1.002)	B.E.G. Multisensor Sperre Status	X	X	-	X	-
846	Gerät 35: Ausgang (DPT 1.005)	B.E.G. Multisensor Fehler Status	X	X	-	X	-
847	Gerät 35: Ausgang (DPT 1.018)	B.E.G. Multisensor Anwesenheit	X	X	-	X	-
848	Gerät 35: Ausgang (DPT 9.004)	B.E.G. Multisensor Luxwert	X	X	-	X	-
849	Gerät 36: Eingang (DPT 1.001)	Ein-/Ausschalten	X	-	X	-	-
850	Gerät 36: Eingang (DPT 3.007)	Relatives Dimmen	X	-	X	-	-
851	Gerät 36: Eingang (DPT 5.001)	Absoluter Dimmwert	X	-	X	-	-
852	Gerät 36: Eingang (DPT 1.002)	Sperre	X	-	X	-	-
853	Gerät 36: Eingang (DPT 2.001)	Zwangsführung	X	-	X	-	-
854	Gerät 36: Eingang (DPT 1.015)	Betriebsstunden zurücksetzen	X	-	X	-	-
855	Gerät 36: Ausgang (DPT 5.001)	Dimmwert Rückmeldung	X	X	-	X	-
856	Gerät 36: Ausgang (DPT 1.001)	Schaltstatus	X	X	-	X	-
857	Gerät 36: Ausgang (DPT 1.005)	Fehlerstatus	X	X	-	X	-
858	Gerät 36: Ausgang (DPT 13.100)	Betriebsstunden	X	X	-	X	-
859	Gerät 36: Ausgang (DPT 1.002)	Erreichte Betriebsstunden	X	X	-	X	-
860	Gerät 36: Eingang (DPT 20.611)	Notleuchtentest	X	-	X	-	-
861	Gerät 36: Ausgang (DPT 244.600)	Notleuchte Status	X	X	-	X	-
862	Gerät 36: Ausgang (DPT 245.600)	Ergebnis Notleuchtentest	X	X	-	X	-
863	Gerät 36: Eingang (DPT 232.600)	Farblicht RGB	X	-	X	-	-
864	Gerät 36: Eingang (DPT 7.600)	Farbtemperatur	X	-	X	-	-
865	Gerät 36: Ausgang (DPT 232.600)	RGB Rückmeldung	X	X	-	X	-
866	Gerät 36: Ausgang (DPT 7.600)	Farbtemperatur Rückmeldung	X	X	-	X	-
867	Gerät 36: Eingang (DPT 1.002)	B.E.G. Multisensor Sperre	X	-	X	-	-
868	Gerät 36: Ausgang (DPT 1.002)	B.E.G. Multisensor Sperre Status	X	X	-	X	-
869	Gerät 36: Ausgang (DPT 1.005)	B.E.G. Multisensor Fehler Status	X	X	-	X	-
870	Gerät 36: Ausgang (DPT 1.018)	B.E.G. Multisensor Anwesenheit	X	X	-	X	-
871	Gerät 36: Ausgang (DPT 9.004)	B.E.G. Multisensor Luxwert	X	X	-	X	-
872	Gerät 37: Eingang (DPT 1.001)	Ein-/Ausschalten	X	-	X	-	-
873	Gerät 37: Eingang (DPT 3.007)	Relatives Dimmen	X	-	X	-	-
874	Gerät 37: Eingang (DPT 5.001)	Absoluter Dimmwert	X	-	X	-	-
875	Gerät 37: Eingang (DPT 1.002)	Sperre	X	-	X	-	-
876	Gerät 37: Eingang (DPT 2.001)	Zwangsführung	X	-	X	-	-
877	Gerät 37: Eingang (DPT 1.015)	Betriebsstunden zurücksetzen	X	-	X	-	-
878	Gerät 37: Ausgang (DPT 5.001)	Dimmwert Rückmeldung	X	X	-	X	-
879	Gerät 37: Ausgang (DPT 1.001)	Schaltstatus	X	X	-	X	-
880	Gerät 37: Ausgang (DPT 1.005)	Fehlerstatus	X	X	-	X	-
881	Gerät 37: Ausgang (DPT 13.100)	Betriebsstunden	X	X	-	X	-

Nr.	Name	Funktion	K	L	S	Ü	A
882	Gerät 37: Ausgang (DPT 1.002)	Erreichte Betriebsstunden	X	X	-	X	-
883	Gerät 37: Eingang (DPT 20.611)	Notleuchtentest	X	-	X	-	-
884	Gerät 37: Ausgang (DPT 244.600)	Notleuchte Status	X	X	-	X	-
885	Gerät 37: Ausgang (DPT 245.600)	Ergebnis Notleuchtentest	X	X	-	X	-
886	Gerät 37: Eingang (DPT 232.600)	Farblicht RGB	X	-	X	-	-
887	Gerät 37: Eingang (DPT 7.600)	Farbtemperatur	X	-	X	-	-
888	Gerät 37: Ausgang (DPT 232.600)	RGB Rückmeldung	X	X	-	X	-
889	Gerät 37: Ausgang (DPT 7.600)	Farbtemperatur Rückmeldung	X	X	-	X	-
890	Gerät 37: Eingang (DPT 1.002)	B.E.G. Multisensor Sperre	X	-	X	-	-
891	Gerät 37: Ausgang (DPT 1.002)	B.E.G. Multisensor Sperre Status	X	X	-	X	-
892	Gerät 37: Ausgang (DPT 1.005)	B.E.G. Multisensor Fehler Status	X	X	-	X	-
893	Gerät 37: Ausgang (DPT 1.018)	B.E.G. Multisensor Anwesenheit	X	X	-	X	-
894	Gerät 37: Ausgang (DPT 9.004)	B.E.G. Multisensor Luxwert	X	X	-	X	-
895	Gerät 38: Eingang (DPT 1.001)	Ein-/Ausschalten	X	-	X	-	-
896	Gerät 38: Eingang (DPT 3.007)	Relatives Dimmen	X	-	X	-	-
897	Gerät 38: Eingang (DPT 5.001)	Absoluter Dimmwert	X	-	X	-	-
898	Gerät 38: Eingang (DPT 1.002)	Sperre	X	-	X	-	-
899	Gerät 38: Eingang (DPT 2.001)	Zwangsführung	X	-	X	-	-
900	Gerät 38: Eingang (DPT 1.015)	Betriebsstunden zurücksetzen	X	-	X	-	-
901	Gerät 38: Ausgang (DPT 5.001)	Dimmwert Rückmeldung	X	X	-	X	-
902	Gerät 38: Ausgang (DPT 1.001)	Schaltstatus	X	X	-	X	-
903	Gerät 38: Ausgang (DPT 1.005)	Fehlerstatus	X	X	-	X	-
904	Gerät 28: Ausgang (DPT 13.100)	Betriebsstunden	X	X	-	X	-
905	Gerät 38: Ausgang (DPT 1.002)	Erreichte Betriebsstunden	X	X	-	X	-
906	Gerät 38: Eingang (DPT 20.611)	Notleuchtentest	X	-	X	-	-
907	Gerät 38: Ausgang (DPT 244.600)	Notleuchte Status	X	X	-	X	-
908	Gerät 38: Ausgang (DPT 245.600)	Ergebnis Notleuchtentest	X	X	-	X	-
909	Gerät 38: Eingang (DPT 232.600)	Farblicht RGB	X	-	X	-	-
910	Gerät 38: Eingang (DPT 7.600)	Farbtemperatur	X	-	X	-	-
911	Gerät 38: Ausgang (DPT 232.600)	RGB Rückmeldung	X	X	-	X	-
912	Gerät 38: Ausgang (DPT 7.600)	Farbtemperatur Rückmeldung	X	X	-	X	-
913	Gerät 38: Eingang (DPT 1.002)	B.E.G. Multisensor Sperre	X	-	X	-	-
914	Gerät 38: Ausgang (DPT 1.002)	B.E.G. Multisensor Sperre Status	X	X	-	X	-
915	Gerät 38: Ausgang (DPT 1.005)	B.E.G. Multisensor Fehler Status	X	X	-	X	-
916	Gerät 38: Ausgang (DPT 1.018)	B.E.G. Multisensor Anwesenheit	X	X	-	X	-
917	Gerät 28: Ausgang (DPT 9.004)	B.E.G. Multisensor Luxwert	X	X	-	X	-
918	Gerät 39: Eingang (DPT 1.001)	Ein-/Ausschalten	X	-	X	-	-
919	Gerät 39: Eingang (DPT 3.007)	Relatives Dimmen	X	-	X	-	-
920	Gerät 39: Eingang (DPT 5.001)	Absoluter Dimmwert	X	-	X	-	-
921	Gerät 39: Eingang (DPT 1.002)	Sperre	X	-	X	-	-
922	Gerät 39: Eingang (DPT 2.001)	Zwangsführung	X	-	X	-	-
923	Gerät 39: Eingang (DPT 1.015)	Betriebsstunden zurücksetzen	X	-	X	-	-

Nr.	Name	Funktion	K	L	S	Ü	A
924	Gerät 39: Ausgang (DPT 5.001)	Dimmwert Rückmeldung	X	X	-	X	-
925	Gerät 39: Ausgang (DPT 1.001)	Schaltstatus	X	X	-	X	-
926	Gerät 39: Ausgang (DPT 1.005)	Fehlerstatus	X	X	-	X	-
927	Gerät 39: Ausgang (DPT 13.100)	Betriebsstunden	X	X	-	X	-
928	Gerät 39: Ausgang (DPT 1.002)	Erreichte Betriebsstunden	X	X	-	X	-
929	Gerät 39: Eingang (DPT 20.611)	Notleuchtentest	X	-	X	-	-
930	Gerät 39: Ausgang (DPT 244.600)	Notleuchte Status	X	X	-	X	-
931	Gerät 39: Ausgang (DPT 245.600)	Ergebnis Notleuchtentest	X	X	-	X	-
932	Gerät 39: Eingang (DPT 232.600)	Farblicht RGB	X	-	X	-	-
933	Gerät 39: Eingang (DPT 7.600)	Farbtemperatur	X	-	X	-	-
934	Gerät 39: Ausgang (DPT 232.600)	RGB Rückmeldung	X	X	-	X	-
935	Gerät 39: Ausgang (DPT 7.600)	Farbtemperatur Rückmeldung	X	X	-	X	-
936	Gerät 39: Eingang (DPT 1.002)	B.E.G. Multisensor Sperre	X	-	X	-	-
937	Gerät 39: Ausgang (DPT 1.002)	B.E.G. Multisensor Sperre Status	X	X	-	X	-
938	Gerät 39: Ausgang (DPT 1.005)	B.E.G. Multisensor Fehler Status	X	X	-	X	-
939	Gerät 39: Ausgang (DPT 1.018)	B.E.G. Multisensor Anwesenheit	X	X	-	X	-
940	Gerät 39: Ausgang (DPT 9.004)	B.E.G. Multisensor Luxwert	X	X	-	X	-
941	Gerät 40: Eingang (DPT 1.001)	Ein-/Ausschalten	X	-	X	-	-
942	Gerät 40: Eingang (DPT 3.007)	Relatives Dimmen	X	-	X	-	-
943	Gerät 40: Eingang (DPT 5.001)	Absoluter Dimmwert	X	-	X	-	-
944	Gerät 40: Eingang (DPT 1.002)	Sperre	X	-	X	-	-
945	Gerät 40: Eingang (DPT 2.001)	Zwangsführung	X	-	X	-	-
946	Gerät 40: Eingang (DPT 1.015)	Betriebsstunden zurücksetzen	X	-	X	-	-
947	Gerät 40: Ausgang (DPT 5.001)	Dimmwert Rückmeldung	X	X	-	X	-
948	Gerät 40: Ausgang (DPT 1.001)	Schaltstatus	X	X	-	X	-
949	Gerät 40: Ausgang (DPT 1.005)	Fehlerstatus	X	X	-	X	-
950	Gerät 40: Ausgang (DPT 13.100)	Betriebsstunden	X	X	-	X	-
951	Gerät 40: Ausgang (DPT 1.002)	Erreichte Betriebsstunden	X	X	-	X	-
952	Gerät 40: Eingang (DPT 20.611)	Notleuchtentest	X	-	X	-	-
953	Gerät 40: Ausgang (DPT 244.600)	Notleuchte Status	X	X	-	X	-
954	Gerät 40: Ausgang (DPT 245.600)	Ergebnis Notleuchtentest	X	X	-	X	-
955	Gerät 40: Eingang (DPT 232.600)	Farblicht RGB	X	-	X	-	-
956	Gerät 40: Eingang (DPT 7.600)	Farbtemperatur	X	-	X	-	-
957	Gerät 40: Ausgang (DPT 232.600)	RGB Rückmeldung	X	X	-	X	-
958	Gerät 40: Ausgang (DPT 7.600)	Farbtemperatur Rückmeldung	X	X	-	X	-
959	Gerät 40: Eingang (DPT 1.002)	B.E.G. Multisensor Sperre	X	-	X	-	-
960	Gerät 40: Ausgang (DPT 1.002)	B.E.G. Multisensor Sperre Status	X	X	-	X	-
961	Gerät 40: Ausgang (DPT 1.005)	B.E.G. Multisensor Fehler Status	X	X	-	X	-
962	Gerät 40: Ausgang (DPT 1.018)	B.E.G. Multisensor Anwesenheit	X	X	-	X	-
963	Gerät 40: Ausgang (DPT 9.004)	B.E.G. Multisensor Luxwert	X	X	-	X	-
964	Gerät 41: Eingang (DPT 1.001)	Ein-/Ausschalten	X	-	X	-	-
965	Gerät 41: Eingang (DPT 3.007)	Relatives Dimmen	X	-	X	-	-

Nr.	Name	Funktion	K	L	S	Ü	A
966	Gerät 41: Eingang (DPT 5.001)	Absoluter Dimmwert	X	-	X	-	-
967	Gerät 41: Eingang (DPT 1.002)	Sperre	X	-	X	-	-
968	Gerät 41: Eingang (DPT 2.001)	Zwangsführung	X	-	X	-	-
969	Gerät 41: Eingang (DPT 1.015)	Betriebsstunden zurücksetzen	X	-	X	-	-
970	Gerät 41: Ausgang (DPT 5.001)	Dimmwert Rückmeldung	X	X	-	X	-
971	Gerät 41: Ausgang (DPT 1.001)	Schaltstatus	X	X	-	X	-
972	Gerät 41: Ausgang (DPT 1.005)	Fehlerstatus	X	X	-	X	-
973	Gerät 41: Ausgang (DPT 13.100)	Betriebsstunden	X	X	-	X	-
974	Gerät 41: Ausgang (DPT 1.002)	Erreichte Betriebsstunden	X	X	-	X	-
975	Gerät 41: Eingang (DPT 20.611)	Notleuchtentest	X	-	X	-	-
976	Gerät 41: Ausgang (DPT 244.600)	Notleuchte Status	X	X	-	X	-
977	Gerät 41: Ausgang (DPT 245.600)	Ergebnis Notleuchtentest	X	X	-	X	-
978	Gerät 41: Eingang (DPT 232.600)	Farblicht RGB	X	-	X	-	-
979	Gerät 41: Eingang (DPT 7.600)	Farbtemperatur	X	-	X	-	-
980	Gerät 41: Ausgang (DPT 232.600)	RGB Rückmeldung	X	X	-	X	-
981	Gerät 41: Ausgang (DPT 7.600)	Farbtemperatur Rückmeldung	X	X	-	X	-
982	Gerät 41: Eingang (DPT 1.002)	B.E.G. Multisensor Sperre	X	-	X	-	-
983	Gerät 41: Ausgang (DPT 1.002)	B.E.G. Multisensor Sperre Status	X	X	-	X	-
984	Gerät 41: Ausgang (DPT 1.005)	B.E.G. Multisensor Fehler Status	X	X	-	X	-
985	Gerät 41: Ausgang (DPT 1.018)	B.E.G. Multisensor Anwesenheit	X	X	-	X	-
986	Gerät 41: Ausgang (DPT 9.004)	B.E.G. Multisensor Luxwert	X	X	-	X	-
987	Gerät 42: Eingang (DPT 1.001)	Ein-/Ausschalten	X	-	X	-	-
988	Gerät 42: Eingang (DPT 3.007)	Relatives Dimmen	X	-	X	-	-
989	Gerät 42: Eingang (DPT 5.001)	Absoluter Dimmwert	X	-	X	-	-
990	Gerät 42: Eingang (DPT 1.002)	Sperre	X	-	X	-	-
991	Gerät 42: Eingang (DPT 2.001)	Zwangsführung	X	-	X	-	-
992	Gerät 42: Eingang (DPT 1.015)	Betriebsstunden zurücksetzen	X	-	X	-	-
993	Gerät 42: Ausgang (DPT 5.001)	Dimmwert Rückmeldung	X	X	-	X	-
994	Gerät 42: Ausgang (DPT 1.001)	Schaltstatus	X	X	-	X	-
995	Gerät 42: Ausgang (DPT 1.005)	Fehlerstatus	X	X	-	X	-
996	Gerät 42: Ausgang (DPT 13.100)	Betriebsstunden	X	X	-	X	-
997	Gerät 42: Ausgang (DPT 1.002)	Erreichte Betriebsstunden	X	X	-	X	-
998	Gerät 42: Eingang (DPT 20.611)	Notleuchtentest	X	-	X	-	-
999	Gerät 42: Ausgang (DPT 244.600)	Notleuchte Status	X	X	-	X	-
1000	Gerät 42: Ausgang (DPT 245.600)	Ergebnis Notleuchtentest	X	X	-	X	-
1001	Gerät 42: Eingang (DPT 232.600)	Farblicht RGB	X	-	X	-	-
1002	Gerät 42: Eingang (DPT 7.600)	Farbtemperatur	X	-	X	-	-
1003	Gerät 42: Ausgang (DPT 232.600)	RGB Rückmeldung	X	X	-	X	-
1004	Gerät 42: Ausgang (DPT 7.600)	Farbtemperatur Rückmeldung	X	X	-	X	-
1005	Gerät 42: Eingang (DPT 1.002)	B.E.G. Multisensor Sperre	X	-	X	-	-
1006	Gerät 42: Ausgang (DPT 1.002)	B.E.G. Multisensor Sperre Status	X	X	-	X	-
1007	Gerät 42: Ausgang (DPT 1.005)	B.E.G. Multisensor Fehler Status	X	X	-	X	-

Nr.	Name	Funktion	K	L	S	Ü	A
1008	Gerät 42: Ausgang (DPT 1.018)	B.E.G. Multisensor Anwesenheit	X	X	-	X	-
1009	Gerät 42: Ausgang (DPT 9.004)	B.E.G. Multisensor Luxwert	X	X	-	X	-
1010	Gerät 43: Eingang (DPT 1.001)	Ein-/Ausschalten	X	-	X	-	-
1011	Gerät 43: Eingang (DPT 3.007)	Relatives Dimmen	X	-	X	-	-
1012	Gerät 43: Eingang (DPT 5.001)	Absoluter Dimmwert	X	-	X	-	-
1013	Gerät 43: Eingang (DPT 1.002)	Sperre	X	-	X	-	-
1014	Gerät 43: Eingang (DPT 2.001)	Zwangsführung	X	-	X	-	-
1015	Gerät 43: Eingang (DPT 1.015)	Betriebsstunden zurücksetzen	X	-	X	-	-
1016	Gerät 43: Ausgang (DPT 5.001)	Dimmwert Rückmeldung	X	X	-	X	-
1017	Gerät 43: Ausgang (DPT 1.001)	Schaltstatus	X	X	-	X	-
1018	Gerät 43: Ausgang (DPT 1.005)	Fehlerstatus	X	X	-	X	-
1019	Gerät 43: Ausgang (DPT 13.100)	Betriebsstunden	X	X	-	X	-
1020	Gerät 43: Ausgang (DPT 1.002)	Erreichte Betriebsstunden	X	X	-	X	-
1021	Gerät 43: Eingang (DPT 20.611)	Notleuchtentest	X	-	X	-	-
1022	Gerät 43: Ausgang (DPT 244.600)	Notleuchte Status	X	X	-	X	-
1023	Gerät 43: Ausgang (DPT 245.600)	Ergebnis Notleuchtentest	X	X	-	X	-
1024	Gerät 43: Eingang (DPT 232.600)	Farblicht RGB	X	-	X	-	-
1025	Gerät 43: Eingang (DPT 7.600)	Farbtemperatur	X	-	X	-	-
1026	Gerät 43: Ausgang (DPT 232.600)	RGB Rückmeldung	X	X	-	X	-
1027	Gerät 43: Ausgang (DPT 7.600)	Farbtemperatur Rückmeldung	X	X	-	X	-
1028	Gerät 43: Eingang (DPT 1.002)	B.E.G. Multisensor Sperre	X	-	X	-	-
1029	Gerät 43: Ausgang (DPT 1.002)	B.E.G. Multisensor Sperre Status	X	X	-	X	-
1030	Gerät 43: Ausgang (DPT 1.005)	B.E.G. Multisensor Fehler Status	X	X	-	X	-
1031	Gerät 43: Ausgang (DPT 1.018)	B.E.G. Multisensor Anwesenheit	X	X	-	X	-
1032	Gerät 43: Ausgang (DPT 9.004)	B.E.G. Multisensor Luxwert	X	X	-	X	-
1033	Gerät 44: Eingang (DPT 1.001)	Ein-/Ausschalten	X	-	X	-	-
1034	Gerät 44: Eingang (DPT 3.007)	Relatives Dimmen	X	-	X	-	-
1035	Gerät 44: Eingang (DPT 5.001)	Absoluter Dimmwert	X	-	X	-	-
1036	Gerät 44: Eingang (DPT 1.002)	Sperre	X	-	X	-	-
1037	Gerät 44: Eingang (DPT 2.001)	Zwangsführung	X	-	X	-	-
1038	Gerät 44: Eingang (DPT 1.015)	Betriebsstunden zurücksetzen	X	-	X	-	-
1039	Gerät 44: Ausgang (DPT 5.001)	Dimmwert Rückmeldung	X	X	-	X	-
1040	Gerät 44: Ausgang (DPT 1.001)	Schaltstatus	X	X	-	X	-
1041	Gerät 44: Ausgang (DPT 1.005)	Fehlerstatus	X	X	-	X	-
1042	Gerät 44: Ausgang (DPT 13.100)	Betriebsstunden	X	X	-	X	-
1043	Gerät 44: Ausgang (DPT 1.002)	Erreichte Betriebsstunden	X	X	-	X	-
1044	Gerät 44: Eingang (DPT 20.611)	Notleuchtentest	X	-	X	-	-
1045	Gerät 44: Ausgang (DPT 244.600)	Notleuchte Status	X	X	-	X	-
1046	Gerät 44: Ausgang (DPT 245.600)	Ergebnis Notleuchtentest	X	X	-	X	-
1047	Gerät 44: Eingang (DPT 232.600)	Farblicht RGB	X	-	X	-	-
1048	Gerät 44: Eingang (DPT 7.600)	Farbtemperatur	X	-	X	-	-
1049	Gerät 44: Ausgang (DPT 232.600)	RGB Rückmeldung	X	X	-	X	-

Nr.	Name	Funktion	K	L	S	Ü	A
1050	Gerät 44: Ausgang (DPT 7.600)	Farbtemperatur Rückmeldung	X	X	-	X	-
1051	Gerät 44: Eingang (DPT 1.002)	B.E.G. Multisensor Sperre	X	-	X	-	-
1052	Gerät 44: Ausgang (DPT 1.002)	B.E.G. Multisensor Sperre Status	X	X	-	X	-
1053	Gerät 44: Ausgang (DPT 1.005)	B.E.G. Multisensor Fehler Status	X	X	-	X	-
1054	Gerät 44: Ausgang (DPT 1.018)	B.E.G. Multisensor Anwesenheit	X	X	-	X	-
1055	Gerät 44: Ausgang (DPT 9.004)	B.E.G. Multisensor Luxwert	X	X	-	X	-
1056	Gerät 45: Eingang (DPT 1.001)	Ein-/Ausschalten	X	-	X	-	-
1057	Gerät 45: Eingang (DPT 3.007)	Relatives Dimmen	X	-	X	-	-
1058	Gerät 45: Eingang (DPT 5.001)	Absoluter Dimmwert	X	-	X	-	-
1059	Gerät 45: Eingang (DPT 1.002)	Sperre	X	-	X	-	-
1060	Gerät 45: Eingang (DPT 2.001)	Zwangsführung	X	-	X	-	-
1061	Gerät 45: Eingang (DPT 1.015)	Betriebsstunden zurücksetzen	X	-	X	-	-
1062	Gerät 45: Ausgang (DPT 5.001)	Dimmwert Rückmeldung	X	X	-	X	-
1063	Gerät 45: Ausgang (DPT 1.001)	Schaltstatus	X	X	-	X	-
1064	Gerät 45: Ausgang (DPT 1.005)	Fehlerstatus	X	X	-	X	-
1065	Gerät 45: Ausgang (DPT 13.100)	Betriebsstunden	X	X	-	X	-
1066	Gerät 45: Ausgang (DPT 1.002)	Erreichte Betriebsstunden	X	X	-	X	-
1067	Gerät 45: Eingang (DPT 20.611)	Notleuchtentest	X	-	X	-	-
1068	Gerät 45: Ausgang (DPT 244.600)	Notleuchte Status	X	X	-	X	-
1069	Gerät 45: Ausgang (DPT 245.600)	Ergebnis Notleuchtentest	X	X	-	X	-
1070	Gerät 45: Eingang (DPT 232.600)	Farblicht RGB	X	-	X	-	-
1071	Gerät 45: Eingang (DPT 7.600)	Farbtemperatur	X	-	X	-	-
1072	Gerät 45: Ausgang (DPT 232.600)	RGB Rückmeldung	X	X	-	X	-
1073	Gerät 45: Ausgang (DPT 7.600)	Farbtemperatur Rückmeldung	X	X	-	X	-
1074	Gerät 45: Eingang (DPT 1.002)	B.E.G. Multisensor Sperre	X	-	X	-	-
1075	Gerät 45: Ausgang (DPT 1.002)	B.E.G. Multisensor Sperre Status	X	X	-	X	-
1076	Gerät 45: Ausgang (DPT 1.005)	B.E.G. Multisensor Fehler Status	X	X	-	X	-
1077	Gerät 45: Ausgang (DPT 1.018)	B.E.G. Multisensor Anwesenheit	X	X	-	X	-
1078	Gerät 45: Ausgang (DPT 9.004)	B.E.G. Multisensor Luxwert	X	X	-	X	-
1079	Gerät 46: Eingang (DPT 1.001)	Ein-/Ausschalten	X	-	X	-	-
1080	Gerät 46: Eingang (DPT 3.007)	Relatives Dimmen	X	-	X	-	-
1081	Gerät 46: Eingang (DPT 5.001)	Absoluter Dimmwert	X	-	X	-	-
1082	Gerät 46: Eingang (DPT 1.002)	Sperre	X	-	X	-	-
1083	Gerät 46: Eingang (DPT 2.001)	Zwangsführung	X	-	X	-	-
1084	Gerät 46: Eingang (DPT 1.015)	Betriebsstunden zurücksetzen	X	-	X	-	-
1085	Gerät 46: Ausgang (DPT 5.001)	Dimmwert Rückmeldung	X	X	-	X	-
1086	Gerät 46: Ausgang (DPT 1.001)	Schaltstatus	X	X	-	X	-
1087	Gerät 46: Ausgang (DPT 1.005)	Fehlerstatus	X	X	-	X	-
1088	Gerät 46: Ausgang (DPT 13.100)	Betriebsstunden	X	X	-	X	-
1089	Gerät 46: Ausgang (DPT 1.002)	Erreichte Betriebsstunden	X	X	-	X	-
1090	Gerät 46: Eingang (DPT 20.611)	Notleuchtentest	X	-	X	-	-
1091	Gerät 46: Ausgang (DPT 244.600)	Notleuchte Status	X	X	-	X	-

Nr.	Name	Funktion	K	L	S	Ü	A
1092	Gerät 46: Ausgang (DPT 245.600)	Ergebnis Notleuchtentest	X	X	-	X	-
1093	Gerät 46: Eingang (DPT 232.600)	Farblicht RGB	X	-	X	-	-
1094	Gerät 46: Eingang (DPT 7.600)	Farbtemperatur	X	-	X	-	-
1095	Gerät 46: Ausgang (DPT 232.600)	RGB Rückmeldung	X	X	-	X	-
1096	Gerät 46: Ausgang (DPT 7.600)	Farbtemperatur Rückmeldung	X	X	-	X	-
1097	Gerät 46: Eingang (DPT 1.002)	B.E.G. Multisensor Sperre	X	-	X	-	-
1098	Gerät 46: Ausgang (DPT 1.002)	B.E.G. Multisensor Sperre Status	X	X	-	X	-
1099	Gerät 46: Ausgang (DPT 1.005)	B.E.G. Multisensor Fehler Status	X	X	-	X	-
1100	Gerät 46: Ausgang (DPT 1.018)	B.E.G. Multisensor Anwesenheit	X	X	-	X	-
1101	Gerät 46: Ausgang (DPT 9.004)	B.E.G. Multisensor Luxwert	X	X	-	X	-
1102	Gerät 47: Eingang (DPT 1.001)	Ein-/Ausschalten	X	-	X	-	-
1103	Gerät 47: Eingang (DPT 3.007)	Relatives Dimmen	X	-	X	-	-
1104	Gerät 47: Eingang (DPT 5.001)	Absoluter Dimmwert	X	-	X	-	-
1105	Gerät 47: Eingang (DPT 1.002)	Sperre	X	-	X	-	-
1106	Gerät 47: Eingang (DPT 2.001)	Zwangsführung	X	-	X	-	-
1107	Gerät 47: Eingang (DPT 1.015)	Betriebsstunden zurücksetzen	X	-	X	-	-
1108	Gerät 47: Ausgang (DPT 5.001)	Dimmwert Rückmeldung	X	X	-	X	-
1109	Gerät 47: Ausgang (DPT 1.001)	Schaltstatus	X	X	-	X	-
1110	Gerät 47: Ausgang (DPT 1.005)	Fehlerstatus	X	X	-	X	-
1111	Gerät 47: Ausgang (DPT 13.100)	Betriebsstunden	X	X	-	X	-
1112	Gerät 47: Ausgang (DPT 1.002)	Erreichte Betriebsstunden	X	X	-	X	-
1113	Gerät 47: Eingang (DPT 20.611)	Notleuchtentest	X	-	X	-	-
1114	Gerät 47: Ausgang (DPT 244.600)	Notleuchte Status	X	X	-	X	-
1115	Gerät 47: Ausgang (DPT 245.600)	Ergebnis Notleuchtentest	X	X	-	X	-
1116	Gerät 47: Eingang (DPT 232.600)	Farblicht RGB	X	-	X	-	-
1117	Gerät 47: Eingang (DPT 7.600)	Farbtemperatur	X	-	X	-	-
1118	Gerät 47: Ausgang (DPT 232.600)	RGB Rückmeldung	X	X	-	X	-
1119	Gerät 47: Ausgang (DPT 7.600)	Farbtemperatur Rückmeldung	X	X	-	X	-
1120	Gerät 47: Eingang (DPT 1.002)	B.E.G. Multisensor Sperre	X	-	X	-	-
1121	Gerät 47: Ausgang (DPT 1.002)	B.E.G. Multisensor Sperre Status	X	X	-	X	-
1122	Gerät 47: Ausgang (DPT 1.005)	B.E.G. Multisensor Fehler Status	X	X	-	X	-
1123	Gerät 47: Ausgang (DPT 1.018)	B.E.G. Multisensor Anwesenheit	X	X	-	X	-
1124	Gerät 47: Ausgang (DPT 9.004)	B.E.G. Multisensor Luxwert	X	X	-	X	-
1125	Gerät 48: Eingang (DPT 1.001)	Ein-/Ausschalten	X	-	X	-	-
1126	Gerät 48: Eingang (DPT 3.007)	Relatives Dimmen	X	-	X	-	-
1127	Gerät 48: Eingang (DPT 5.001)	Absoluter Dimmwert	X	-	X	-	-
1128	Gerät 48: Eingang (DPT 1.002)	Sperre	X	-	X	-	-
1129	Gerät 48: Eingang (DPT 2.001)	Zwangsführung	X	-	X	-	-
1130	Gerät 48: Eingang (DPT 1.015)	Betriebsstunden zurücksetzen	X	-	X	-	-
1131	Gerät 48: Ausgang (DPT 5.001)	Dimmwert Rückmeldung	X	X	-	X	-
1132	Gerät 48: Ausgang (DPT 1.001)	Schaltstatus	X	X	-	X	-
1133	Gerät 48: Ausgang (DPT 1.005)	Fehlerstatus	X	X	-	X	-

Nr.	Name	Funktion	K	L	S	Ü	A
1134	Gerät 48: Ausgang (DPT 13.100)	Betriebsstunden	X	X	-	X	-
1135	Gerät 48: Ausgang (DPT 1.002)	Erreichte Betriebsstunden	X	X	-	X	-
1136	Gerät 48: Eingang (DPT 20.611)	Notleuchtentest	X	-	X	-	-
1137	Gerät 48: Ausgang (DPT 244.600)	Notleuchte Status	X	X	-	X	-
1138	Gerät 48: Ausgang (DPT 245.600)	Ergebnis Notleuchtentest	X	X	-	X	-
1139	Gerät 48: Eingang (DPT 232.600)	Farblicht RGB	X	-	X	-	-
1140	Gerät 48: Eingang (DPT 7.600)	Farbtemperatur	X	-	X	-	-
1141	Gerät 48: Ausgang (DPT 232.600)	RGB Rückmeldung	X	X	-	X	-
1142	Gerät 48: Ausgang (DPT 7.600)	Farbtemperatur Rückmeldung	X	X	-	X	-
1143	Gerät 48: Eingang (DPT 1.002)	B.E.G. Multisensor Sperre	X	-	X	-	-
1144	Gerät 48: Ausgang (DPT 1.002)	B.E.G. Multisensor Sperre Status	X	X	-	X	-
1145	Gerät 48: Ausgang (DPT 1.005)	B.E.G. Multisensor Fehler Status	X	X	-	X	-
1146	Gerät 48: Ausgang (DPT 1.018)	B.E.G. Multisensor Anwesenheit	X	X	-	X	-
1147	Gerät 48: Ausgang (DPT 9.004)	B.E.G. Multisensor Luxwert	X	X	-	X	-
1148	Gerät 49: Eingang (DPT 1.001)	Ein-/Ausschalten	X	-	X	-	-
1149	Gerät 49: Eingang (DPT 3.007)	Relatives Dimmen	X	-	X	-	-
1150	Gerät 49: Eingang (DPT 5.001)	Absoluter Dimmwert	X	-	X	-	-
1151	Gerät 49: Eingang (DPT 1.002)	Sperre	X	-	X	-	-
1152	Gerät 49: Eingang (DPT 2.001)	Zwangsführung	X	-	X	-	-
1153	Gerät 49: Eingang (DPT 1.015)	Betriebsstunden zurücksetzen	X	-	X	-	-
1154	Gerät 49: Ausgang (DPT 5.001)	Dimmwert Rückmeldung	X	X	-	X	-
1155	Gerät 49: Ausgang (DPT 1.001)	Schaltstatus	X	X	-	X	-
1156	Gerät 49: Ausgang (DPT 1.005)	Fehlerstatus	X	X	-	X	-
1157	Gerät 49: Ausgang (DPT 13.100)	Betriebsstunden	X	X	-	X	-
1158	Gerät 49: Ausgang (DPT 1.002)	Erreichte Betriebsstunden	X	X	-	X	-
1159	Gerät 49: Eingang (DPT 20.611)	Notleuchtentest	X	-	X	-	-
1160	Gerät 49: Ausgang (DPT 244.600)	Notleuchte Status	X	X	-	X	-
1161	Gerät 49: Ausgang (DPT 245.600)	Ergebnis Notleuchtentest	X	X	-	X	-
1162	Gerät 49: Eingang (DPT 232.600)	Farblicht RGB	X	-	X	-	-
1163	Gerät 49: Eingang (DPT 7.600)	Farbtemperatur	X	-	X	-	-
1164	Gerät 49: Ausgang (DPT 232.600)	RGB Rückmeldung	X	X	-	X	-
1165	Gerät 49: Ausgang (DPT 7.600)	Farbtemperatur Rückmeldung	X	X	-	X	-
1166	Gerät 49: Eingang (DPT 1.002)	B.E.G. Multisensor Sperre	X	-	X	-	-
1167	Gerät 49: Ausgang (DPT 1.002)	B.E.G. Multisensor Sperre Status	X	X	-	X	-
1168	Gerät 49: Ausgang (DPT 1.005)	B.E.G. Multisensor Fehler Status	X	X	-	X	-
1169	Gerät 49: Ausgang (DPT 1.018)	B.E.G. Multisensor Anwesenheit	X	X	-	X	-
1170	Gerät 49: Ausgang (DPT 9.004)	B.E.G. Multisensor Luxwert	X	X	-	X	-
1171	Gerät 50: Eingang (DPT 1.001)	Ein-/Ausschalten	X	-	X	-	-
1172	Gerät 50: Eingang (DPT 3.007)	Relatives Dimmen	X	-	X	-	-
1173	Gerät 50: Eingang (DPT 5.001)	Absoluter Dimmwert	X	-	X	-	-
1174	Gerät 50: Eingang (DPT 1.002)	Sperre	X	-	X	-	-
1175	Gerät 50: Eingang (DPT 2.001)	Zwangsführung	X	-	X	-	-

Nr.	Name	Funktion	K	L	S	Ü	A
1176	Gerät 50: Eingang (DPT 1.015)	Betriebsstunden zurücksetzen	X	-	X	-	-
1177	Gerät 50: Ausgang (DPT 5.001)	Dimmwert Rückmeldung	X	X	-	X	-
1178	Gerät 50: Ausgang (DPT 1.001)	Schaltstatus	X	X	-	X	-
1179	Gerät 50: Ausgang (DPT 1.005)	Fehlerstatus	X	X	-	X	-
1180	Gerät 50: Ausgang (DPT 13.100)	Betriebsstunden	X	X	-	X	-
1181	Gerät 50: Ausgang (DPT 1.002)	Erreichte Betriebsstunden	X	X	-	X	-
1182	Gerät 50: Eingang (DPT 20.611)	Notleuchtentest	X	-	X	-	-
1183	Gerät 50: Ausgang (DPT 244.600)	Notleuchte Status	X	X	-	X	-
1184	Gerät 50: Ausgang (DPT 245.600)	Ergebnis Notleuchtentest	X	X	-	X	-
1185	Gerät 50: Eingang (DPT 232.600)	Farblicht RGB	X	-	X	-	-
1186	Gerät 50: Eingang (DPT 7.600)	Farbtemperatur	X	-	X	-	-
1187	Gerät 50: Ausgang (DPT 232.600)	RGB Rückmeldung	X	X	-	X	-
1188	Gerät 50: Ausgang (DPT 7.600)	Farbtemperatur Rückmeldung	X	X	-	X	-
1189	Gerät 50: Eingang (DPT 1.002)	B.E.G. Multisensor Sperre	X	-	X	-	-
1190	Gerät 50: Ausgang (DPT 1.002)	B.E.G. Multisensor Sperre Status	X	X	-	X	-
1191	Gerät 50: Ausgang (DPT 1.005)	B.E.G. Multisensor Fehler Status	X	X	-	X	-
1192	Gerät 50: Ausgang (DPT 1.018)	B.E.G. Multisensor Anwesenheit	X	X	-	X	-
1193	Gerät 50: Ausgang (DPT 9.004)	B.E.G. Multisensor Luxwert	X	X	-	X	-
1194	Gerät 51: Eingang (DPT 1.001)	Ein-/Ausschalten	X	-	X	-	-
1195	Gerät 51: Eingang (DPT 3.007)	Relatives Dimmen	X	-	X	-	-
1196	Gerät 51: Eingang (DPT 5.001)	Absoluter Dimmwert	X	-	X	-	-
1197	Gerät 51: Eingang (DPT 1.002)	Sperre	X	-	X	-	-
1198	Gerät 51: Eingang (DPT 2.001)	Zwangsführung	X	-	X	-	-
1199	Gerät 51: Eingang (DPT 1.015)	Betriebsstunden zurücksetzen	X	-	X	-	-
1200	Gerät 51: Ausgang (DPT 5.001)	Dimmwert Rückmeldung	X	X	-	X	-
1201	Gerät 51: Ausgang (DPT 1.001)	Schaltstatus	X	X	-	X	-
1202	Gerät 51: Ausgang (DPT 1.005)	Fehlerstatus	X	X	-	X	-
1203	Gerät 51: Ausgang (DPT 13.100)	Betriebsstunden	X	X	-	X	-
1204	Gerät 51: Ausgang (DPT 1.002)	Erreichte Betriebsstunden	X	X	-	X	-
1205	Gerät 51: Eingang (DPT 20.611)	Notleuchtentest	X	-	X	-	-
1206	Gerät 51: Ausgang (DPT 244.600)	Notleuchte Status	X	X	-	X	-
1207	Gerät 51: Ausgang (DPT 245.600)	Ergebnis Notleuchtentest	X	X	-	X	-
1208	Gerät 51: Eingang (DPT 232.600)	Farblicht RGB	X	-	X	-	-
1209	Gerät 51: Eingang (DPT 7.600)	Farbtemperatur	X	-	X	-	-
1210	Gerät 51: Ausgang (DPT 232.600)	RGB Rückmeldung	X	X	-	X	-
1211	Gerät 51: Ausgang (DPT 7.600)	Farbtemperatur Rückmeldung	X	X	-	X	-
1212	Gerät 51: Eingang (DPT 1.002)	B.E.G. Multisensor Sperre	X	-	X	-	-
1213	Gerät 51: Ausgang (DPT 1.002)	B.E.G. Multisensor Sperre Status	X	X	-	X	-
1214	Gerät 51: Ausgang (DPT 1.005)	B.E.G. Multisensor Fehler Status	X	X	-	X	-
1215	Gerät 51: Ausgang (DPT 1.018)	B.E.G. Multisensor Anwesenheit	X	X	-	X	-
1216	Gerät 51: Ausgang (DPT 9.004)	B.E.G. Multisensor Luxwert	X	X	-	X	-
1217	Gerät 52: Eingang (DPT 1.001)	Ein-/Ausschalten	X	-	X	-	-
1218	Gerät 52: Eingang (DPT 3.007)	Relatives Dimmen	X	-	X	-	-

Nr.	Name	Funktion	K	L	S	Ü	A
1219	Gerät 52: Eingang (DPT 5.001)	Absoluter Dimmwert	X	-	X	-	-
1220	Gerät 52: Eingang (DPT 1.002)	Sperre	X	-	X	-	-
1221	Gerät 52: Eingang (DPT 2.001)	Zwangsführung	X	-	X	-	-
1222	Gerät 52: Eingang (DPT 1.015)	Betriebsstunden zurücksetzen	X	-	X	-	-
1223	Gerät 52: Ausgang (DPT 5.001)	Dimmwert Rückmeldung	X	X	-	X	-
1224	Gerät 52: Ausgang (DPT 1.001)	Schaltstatus	X	X	-	X	-
1225	Gerät 52: Ausgang (DPT 1.005)	Fehlerstatus	X	X	-	X	-
1226	Gerät 52: Ausgang (DPT 13.100)	Betriebsstunden	X	X	-	X	-
1227	Gerät 52: Ausgang (DPT 1.002)	Erreichte Betriebsstunden	X	X	-	X	-
1228	Gerät 52: Eingang (DPT 20.611)	Notleuchtentest	X	-	X	-	-
1229	Gerät 52: Ausgang (DPT 244.600)	Notleuchte Status	X	X	-	X	-
1230	Gerät 52: Ausgang (DPT 245.600)	Ergebnis Notleuchtentest	X	X	-	X	-
1231	Gerät 52: Eingang (DPT 232.600)	Farblicht RGB	X	-	X	-	-
1232	Gerät 52: Eingang (DPT 7.600)	Farbtemperatur	X	-	X	-	-
1233	Gerät 52: Ausgang (DPT 232.600)	RGB Rückmeldung	X	X	-	X	-
1234	Gerät 52: Ausgang (DPT 7.600)	Farbtemperatur Rückmeldung	X	X	-	X	-
1235	Gerät 52: Eingang (DPT 1.002)	B.E.G. Multisensor Sperre	X	-	X	-	-
1236	Gerät 52: Ausgang (DPT 1.002)	B.E.G. Multisensor Sperre Status	X	X	-	X	-
1237	Gerät 52: Ausgang (DPT 1.005)	B.E.G. Multisensor Fehler Status	X	X	-	X	-
1238	Gerät 52: Ausgang (DPT 1.018)	B.E.G. Multisensor Anwesenheit	X	X	-	X	-
1239	Gerät 52: Ausgang (DPT 9.004)	B.E.G. Multisensor Luxwert	X	X	-	X	-
1240	Gerät 53: Eingang (DPT 1.001)	Ein-/Ausschalten	X	-	X	-	-
1241	Gerät 53: Eingang (DPT 3.007)	Relatives Dimmen	X	-	X	-	-
1242	Gerät 53: Eingang (DPT 5.001)	Absoluter Dimmwert	X	-	X	-	-
1243	Gerät 53: Eingang (DPT 1.002)	Sperre	X	-	X	-	-
1244	Gerät 53: Eingang (DPT 2.001)	Zwangsführung	X	-	X	-	-
1245	Gerät 53: Eingang (DPT 1.015)	Betriebsstunden zurücksetzen	X	-	X	-	-
1246	Gerät 53: Ausgang (DPT 5.001)	Dimmwert Rückmeldung	X	X	-	X	-
1247	Gerät 53: Ausgang (DPT 1.001)	Schaltstatus	X	X	-	X	-
1248	Gerät 53: Ausgang (DPT 1.005)	Fehlerstatus	X	X	-	X	-
1249	Gerät 53: Ausgang (DPT 13.100)	Betriebsstunden	X	X	-	X	-
1250	Gerät 53: Ausgang (DPT 1.002)	Erreichte Betriebsstunden	X	X	-	X	-
1251	Gerät 53: Eingang (DPT 20.611)	Notleuchtentest	X	-	X	-	-
1252	Gerät 53: Ausgang (DPT 244.600)	Notleuchte Status	X	X	-	X	-
1253	Gerät 53: Ausgang (DPT 245.600)	Ergebnis Notleuchtentest	X	X	-	X	-
1254	Gerät 53: Eingang (DPT 232.600)	Farblicht RGB	X	-	X	-	-
1255	Gerät 53: Eingang (DPT 7.600)	Farbtemperatur	X	-	X	-	-
1256	Gerät 53: Ausgang (DPT 232.600)	RGB Rückmeldung	X	X	-	X	-
1257	Gerät 53: Ausgang (DPT 7.600)	Farbtemperatur Rückmeldung	X	X	-	X	-
1258	Gerät 53: Eingang (DPT 1.002)	B.E.G. Multisensor Sperre	X	-	X	-	-
1259	Gerät 53: Ausgang (DPT 1.002)	B.E.G. Multisensor Sperre Status	X	X	-	X	-
1260	Gerät 53: Ausgang (DPT 1.005)	B.E.G. Multisensor Fehler Status	X	X	-	X	-
1261	Gerät 53: Ausgang (DPT 1.018)	B.E.G. Multisensor Anwesenheit	X	X	-	X	-

Nr.	Name	Funktion	K	L	S	Ü	A
1262	Gerät 53: Ausgang (DPT 9.004)	B.E.G. Multisensor Luxwert	X	X	-	X	-
1263	Gerät 54: Eingang (DPT 1.001)	Ein-/Ausschalten	X	-	X	-	-
1264	Gerät 54: Eingang (DPT 3.007)	Relatives Dimmen	X	-	X	-	-
1265	Gerät 54: Eingang (DPT 5.001)	Absoluter Dimmwert	X	-	X	-	-
1266	Gerät 54: Eingang (DPT 1.002)	Sperre	X	-	X	-	-
1267	Gerät 54: Eingang (DPT 2.001)	Zwangsführung	X	-	X	-	-
1268	Gerät 54: Eingang (DPT 1.015)	Betriebsstunden zurücksetzen	X	-	X	-	-
1269	Gerät 54: Ausgang (DPT 5.001)	Dimmwert Rückmeldung	X	X	-	X	-
1270	Gerät 54: Ausgang (DPT 1.001)	Schaltstatus	X	X	-	X	-
1271	Gerät 54: Ausgang (DPT 1.005)	Fehlerstatus	X	X	-	X	-
1272	Gerät 54: Ausgang (DPT 13.100)	Betriebsstunden	X	X	-	X	-
1273	Gerät 54: Ausgang (DPT 1.002)	Erreichte Betriebsstunden	X	X	-	X	-
1274	Gerät 54: Eingang (DPT 20.611)	Notleuchtentest	X	-	X	-	-
1275	Gerät 54: Ausgang (DPT 244.600)	Notleuchte Status	X	X	-	X	-
1276	Gerät 54: Ausgang (DPT 245.600)	Ergebnis Notleuchtentest	X	X	-	X	-
1277	Gerät 54: Eingang (DPT 232.600)	Farblicht RGB	X	-	X	-	-
1278	Gerät 54: Eingang (DPT 7.600)	Farbtemperatur	X	-	X	-	-
1279	Gerät 54: Ausgang (DPT 232.600)	RGB Rückmeldung	X	X	-	X	-
1280	Gerät 54: Ausgang (DPT 7.600)	Farbtemperatur Rückmeldung	X	X	-	X	-
1281	Gerät 54: Eingang (DPT 1.002)	B.E.G. Multisensor Sperre	X	-	X	-	-
1282	Gerät 54: Ausgang (DPT 1.002)	B.E.G. Multisensor Sperre Status	X	X	-	X	-
1283	Gerät 54: Ausgang (DPT 1.005)	B.E.G. Multisensor Fehler Status	X	X	-	X	-
1284	Gerät 54: Ausgang (DPT 1.018)	B.E.G. Multisensor Anwesenheit	X	X	-	X	-
1285	Gerät 54: Ausgang (DPT 9.004)	B.E.G. Multisensor Luxwert	X	X	-	X	-
1286	Gerät 55: Eingang (DPT 1.001)	Ein-/Ausschalten	X	-	X	-	-
1287	Gerät 55: Eingang (DPT 3.007)	Relatives Dimmen	X	-	X	-	-
1288	Gerät 55: Eingang (DPT 5.001)	Absoluter Dimmwert	X	-	X	-	-
1289	Gerät 55: Eingang (DPT 1.002)	Sperre	X	-	X	-	-
1290	Gerät 55: Eingang (DPT 2.001)	Zwangsführung	X	-	X	-	-
1291	Gerät 55: Eingang (DPT 1.015)	Betriebsstunden zurücksetzen	X	-	X	-	-
1292	Gerät 55: Ausgang (DPT 5.001)	Dimmwert Rückmeldung	X	X	-	X	-
1293	Gerät 55: Ausgang (DPT 1.001)	Schaltstatus	X	X	-	X	-
1294	Gerät 55: Ausgang (DPT 1.005)	Fehlerstatus	X	X	-	X	-
1295	Gerät 55: Ausgang (DPT 13.100)	Betriebsstunden	X	X	-	X	-
1296	Gerät 55: Ausgang (DPT 1.002)	Erreichte Betriebsstunden	X	X	-	X	-
1297	Gerät 55: Eingang (DPT 20.611)	Notleuchtentest	X	-	X	-	-
1298	Gerät 55: Ausgang (DPT 244.600)	Notleuchte Status	X	X	-	X	-
1299	Gerät 55: Ausgang (DPT 245.600)	Ergebnis Notleuchtentest	X	X	-	X	-
1300	Gerät 55: Eingang (DPT 232.600)	Farblicht RGB	X	-	X	-	-
1301	Gerät 55: Eingang (DPT 7.600)	Farbtemperatur	X	-	X	-	-
1302	Gerät 55: Ausgang (DPT 232.600)	RGB Rückmeldung	X	X	-	X	-
1303	Gerät 55: Ausgang (DPT 7.600)	Farbtemperatur Rückmeldung	X	X	-	X	-

Nr.	Name	Funktion	K	L	S	Ü	A
1304	Gerät 55: Eingang (DPT 1.002)	B.E.G. Multisensor Sperre	X	-	X	-	-
1305	Gerät 55: Ausgang (DPT 1.002)	B.E.G. Multisensor Sperre Status	X	X	-	X	-
1306	Gerät 55: Ausgang (DPT 1.005)	B.E.G. Multisensor Fehler Status	X	X	-	X	-
1307	Gerät 55: Ausgang (DPT 1.018)	B.E.G. Multisensor Anwesenheit	X	X	-	X	-
1308	Gerät 55: Ausgang (DPT 9.004)	B.E.G. Multisensor Luxwert	X	X	-	X	-
1309	Gerät 56: Eingang (DPT 1.001)	Ein-/Ausschalten	X	-	X	-	-
1310	Gerät 56: Eingang (DPT 3.007)	Relatives Dimmen	X	-	X	-	-
1311	Gerät 56: Eingang (DPT 5.001)	Absoluter Dimmwert	X	-	X	-	-
1312	Gerät 56: Eingang (DPT 1.002)	Sperre	X	-	X	-	-
1313	Gerät 56: Eingang (DPT 2.001)	Zwangsführung	X	-	X	-	-
1314	Gerät 56: Eingang (DPT 1.015)	Betriebsstunden zurücksetzen	X	-	X	-	-
1315	Gerät 56: Ausgang (DPT 5.001)	Dimmwert Rückmeldung	X	X	-	X	-
1316	Gerät 56: Ausgang (DPT 1.001)	Schaltstatus	X	X	-	X	-
1317	Gerät 56: Ausgang (DPT 1.005)	Fehlerstatus	X	X	-	X	-
1318	Gerät 56: Ausgang (DPT 13.100)	Betriebsstunden	X	X	-	X	-
1319	Gerät 56: Ausgang (DPT 1.002)	Erreichte Betriebsstunden	X	X	-	X	-
1320	Gerät 56: Eingang (DPT 20.611)	Notleuchtentest	X	-	X	-	-
1321	Gerät 56: Ausgang (DPT 244.600)	Notleuchte Status	X	X	-	X	-
1322	Gerät 56: Ausgang (DPT 245.600)	Ergebnis Notleuchtentest	X	X	-	X	-
1323	Gerät 56: Eingang (DPT 232.600)	Farblicht RGB	X	-	X	-	-
1324	Gerät 56: Eingang (DPT 7.600)	Farbtemperatur	X	-	X	-	-
1325	Gerät 56: Ausgang (DPT 232.600)	RGB Rückmeldung	X	X	-	X	-
1326	Gerät 56: Ausgang (DPT 7.600)	Farbtemperatur Rückmeldung	X	X	-	X	-
1327	Gerät 56: Eingang (DPT 1.002)	B.E.G. Multisensor Sperre	X	-	X	-	-
1328	Gerät 56: Ausgang (DPT 1.002)	B.E.G. Multisensor Sperre Status	X	X	-	X	-
1329	Gerät 56: Ausgang (DPT 1.005)	B.E.G. Multisensor Fehler Status	X	X	-	X	-
1330	Gerät 56: Ausgang (DPT 1.018)	B.E.G. Multisensor Anwesenheit	X	X	-	X	-
1331	Gerät 56: Ausgang (DPT 9.004)	B.E.G. Multisensor Luxwert	X	X	-	X	-
1332	Gerät 57: Eingang (DPT 1.001)	Ein-/Ausschalten	X	-	X	-	-
1333	Gerät 57: Eingang (DPT 3.007)	Relatives Dimmen	X	-	X	-	-
1334	Gerät 57: Eingang (DPT 5.001)	Absoluter Dimmwert	X	-	X	-	-
1335	Gerät 57: Eingang (DPT 1.002)	Sperre	X	-	X	-	-
1336	Gerät 57: Eingang (DPT 2.001)	Zwangsführung	X	-	X	-	-
1337	Gerät 57: Eingang (DPT 1.015)	Betriebsstunden zurücksetzen	X	-	X	-	-
1338	Gerät 57: Ausgang (DPT 5.001)	Dimmwert Rückmeldung	X	X	-	X	-
1339	Gerät 57: Ausgang (DPT 1.001)	Schaltstatus	X	X	-	X	-
1340	Gerät 57: Ausgang (DPT 1.005)	Fehlerstatus	X	X	-	X	-
1341	Gerät 57: Ausgang (DPT 13.100)	Betriebsstunden	X	X	-	X	-
1342	Gerät 57: Ausgang (DPT 1.002)	Erreichte Betriebsstunden	X	X	-	X	-
1343	Gerät 57: Eingang (DPT 20.611)	Notleuchtentest	X	-	X	-	-
1344	Gerät 57: Ausgang (DPT 244.600)	Notleuchte Status	X	X	-	X	-
1345	Gerät 57: Ausgang (DPT 245.600)	Ergebnis Notleuchtentest	X	X	-	X	-

Nr.	Name	Funktion	K	L	S	Ü	A
1346	Gerät 57: Eingang (DPT 232.600)	Farblicht RGB	X	-	X	-	-
1347	Gerät 57: Eingang (DPT 7.600)	Farbtemperatur	X	-	X	-	-
1348	Gerät 57: Ausgang (DPT 232.600)	RGB Rückmeldung	X	X	-	X	-
1349	Gerät 57: Ausgang (DPT 7.600)	Farbtemperatur Rückmeldung	X	X	-	X	-
1350	Gerät 57: Eingang (DPT 1.002)	B.E.G. Multisensor Sperre	X	-	X	-	-
1351	Gerät 57: Ausgang (DPT 1.002)	B.E.G. Multisensor Sperre Status	X	X	-	X	-
1352	Gerät 57: Ausgang (DPT 1.005)	B.E.G. Multisensor Fehler Status	X	X	-	X	-
1353	Gerät 57: Ausgang (DPT 1.018)	B.E.G. Multisensor Anwesenheit	X	X	-	X	-
1354	Gerät 57: Ausgang (DPT 9.004)	B.E.G. Multisensor Luxwert	X	X	-	X	-
1355	Gerät 58: Eingang (DPT 1.001)	Ein-/Ausschalten	X	-	X	-	-
1356	Gerät 58: Eingang (DPT 3.007)	Relatives Dimmen	X	-	X	-	-
1357	Gerät 58: Eingang (DPT 5.001)	Absoluter Dimmwert	X	-	X	-	-
1358	Gerät 58: Eingang (DPT 1.002)	Sperre	X	-	X	-	-
1359	Gerät 58: Eingang (DPT 2.001)	Zwangsführung	X	-	X	-	-
1360	Gerät 58: Eingang (DPT 1.015)	Betriebsstunden zurücksetzen	X	-	X	-	-
1361	Gerät 58: Ausgang (DPT 5.001)	Dimmwert Rückmeldung	X	X	-	X	-
1362	Gerät 58: Ausgang (DPT 1.001)	Schaltstatus	X	X	-	X	-
1363	Gerät 58: Ausgang (DPT 1.005)	Fehlerstatus	X	X	-	X	-
1364	Gerät 58: Ausgang (DPT 13.100)	Betriebsstunden	X	X	-	X	-
1365	Gerät 58: Ausgang (DPT 1.002)	Erreichte Betriebsstunden	X	X	-	X	-
1366	Gerät 58: Eingang (DPT 20.611)	Notleuchtentest	X	-	X	-	-
1367	Gerät 58: Ausgang (DPT 244.600)	Notleuchte Status	X	X	-	X	-
1368	Gerät 58: Ausgang (DPT 245.600)	Ergebnis Notleuchtentest	X	X	-	X	-
1369	Gerät 58: Eingang (DPT 232.600)	Farblicht RGB	X	-	X	-	-
1370	Gerät 58: Eingang (DPT 7.600)	Farbtemperatur	X	-	X	-	-
1371	Gerät 58: Ausgang (DPT 232.600)	RGB Rückmeldung	X	X	-	X	-
1372	Gerät 58: Ausgang (DPT 7.600)	Farbtemperatur Rückmeldung	X	X	-	X	-
1373	Gerät 58: Eingang (DPT 1.002)	B.E.G. Multisensor Sperre	X	-	X	-	-
1374	Gerät 58: Ausgang (DPT 1.002)	B.E.G. Multisensor Sperre Status	X	X	-	X	-
1375	Gerät 58: Ausgang (DPT 1.005)	B.E.G. Multisensor Fehler Status	X	X	-	X	-
1376	Gerät 58: Ausgang (DPT 1.018)	B.E.G. Multisensor Anwesenheit	X	X	-	X	-
1377	Gerät 58: Ausgang (DPT 9.004)	B.E.G. Multisensor Luxwert	X	X	-	X	-
1378	Gerät 59: Eingang (DPT 1.001)	Ein-/Ausschalten	X	-	X	-	-
1379	Gerät 59: Eingang (DPT 3.007)	Relatives Dimmen	X	-	X	-	-
1380	Gerät 59: Eingang (DPT 5.001)	Absoluter Dimmwert	X	-	X	-	-
1381	Gerät 59: Eingang (DPT 1.002)	Sperre	X	-	X	-	-
1382	Gerät 59: Eingang (DPT 2.001)	Zwangsführung	X	-	X	-	-
1383	Gerät 59: Eingang (DPT 1.015)	Betriebsstunden zurücksetzen	X	-	X	-	-
1384	Gerät 59: Ausgang (DPT 5.001)	Dimmwert Rückmeldung	X	X	-	X	-
1385	Gerät 59: Ausgang (DPT 1.001)	Schaltstatus	X	X	-	X	-
1386	Gerät 59: Ausgang (DPT 1.005)	Fehlerstatus	X	X	-	X	-
1387	Gerät 59: Ausgang (DPT 13.100)	Betriebsstunden	X	X	-	X	-

Nr.	Name	Funktion	K	L	S	Ü	A
1388	Gerät 59: Ausgang (DPT 1.002)	Erreichte Betriebsstunden	X	X	-	X	-
1389	Gerät 59: Eingang (DPT 20.611)	Notleuchtentest	X	-	X	-	-
1390	Gerät 59: Ausgang (DPT 244.600)	Notleuchte Status	X	X	-	X	-
1391	Gerät 59: Ausgang (DPT 245.600)	Ergebnis Notleuchtentest	X	X	-	X	-
1392	Gerät 59: Eingang (DPT 232.600)	Farblicht RGB	X	-	X	-	-
1393	Gerät 59: Eingang (DPT 7.600)	Farbtemperatur	X	-	X	-	-
1394	Gerät 59: Ausgang (DPT 232.600)	RGB Rückmeldung	X	X	-	X	-
1395	Gerät 59: Ausgang (DPT 7.600)	Farbtemperatur Rückmeldung	X	X	-	X	-
1396	Gerät 59: Eingang (DPT 1.002)	B.E.G. Multisensor Sperre	X	-	X	-	-
1397	Gerät 59: Ausgang (DPT 1.002)	B.E.G. Multisensor Sperre Status	X	X	-	X	-
1398	Gerät 59: Ausgang (DPT 1.005)	B.E.G. Multisensor Fehler Status	X	X	-	X	-
1399	Gerät 59: Ausgang (DPT 1.018)	B.E.G. Multisensor Anwesenheit	X	X	-	X	-
1400	Gerät 59: Ausgang (DPT 9.004)	B.E.G. Multisensor Luxwert	X	X	-	X	-
1401	Gerät 60: Eingang (DPT 1.001)	Ein-/Ausschalten	X	-	X	-	-
1402	Gerät 60: Eingang (DPT 3.007)	Relatives Dimmen	X	-	X	-	-
1403	Gerät 60: Eingang (DPT 5.001)	Absoluter Dimmwert	X	-	X	-	-
1404	Gerät 60: Eingang (DPT 1.002)	Sperre	X	-	X	-	-
1405	Gerät 60: Eingang (DPT 2.001)	Zwangsführung	X	-	X	-	-
1406	Gerät 60: Eingang (DPT 1.015)	Betriebsstunden zurücksetzen	X	-	X	-	-
1407	Gerät 60: Ausgang (DPT 5.001)	Dimmwert Rückmeldung	X	X	-	X	-
1408	Gerät 60: Ausgang (DPT 1.001)	Schaltstatus	X	X	-	X	-
1409	Gerät 60: Ausgang (DPT 1.005)	Fehlerstatus	X	X	-	X	-
1410	Gerät 60: Ausgang (DPT 13.100)	Betriebsstunden	X	X	-	X	-
1411	Gerät 60: Ausgang (DPT 1.002)	Erreichte Betriebsstunden	X	X	-	X	-
1412	Gerät 60: Eingang (DPT 20.611)	Notleuchtentest	X	-	X	-	-
1413	Gerät 60: Ausgang (DPT 244.600)	Notleuchte Status	X	X	-	X	-
1414	Gerät 60: Ausgang (DPT 245.600)	Ergebnis Notleuchtentest	X	X	-	X	-
1415	Gerät 60: Eingang (DPT 232.600)	Farblicht RGB	X	-	X	-	-
1416	Gerät 60: Eingang (DPT 7.600)	Farbtemperatur	X	-	X	-	-
1417	Gerät 60: Ausgang (DPT 232.600)	RGB Rückmeldung	X	X	-	X	-
1418	Gerät 60: Ausgang (DPT 7.600)	Farbtemperatur Rückmeldung	X	X	-	X	-
1419	Gerät 60: Eingang (DPT 1.002)	B.E.G. Multisensor Sperre	X	-	X	-	-
1420	Gerät 60: Ausgang (DPT 1.002)	B.E.G. Multisensor Sperre Status	X	X	-	X	-
1421	Gerät 60: Ausgang (DPT 1.005)	B.E.G. Multisensor Fehler Status	X	X	-	X	-
1422	Gerät 60: Ausgang (DPT 1.018)	B.E.G. Multisensor Anwesenheit	X	X	-	X	-
1423	Gerät 60: Ausgang (DPT 9.004)	B.E.G. Multisensor Luxwert	X	X	-	X	-
1424	Gerät 61: Eingang (DPT 1.001)	Ein-/Ausschalten	X	-	X	-	-
1425	Gerät 61: Eingang (DPT 3.007)	Relatives Dimmen	X	-	X	-	-
1426	Gerät 61: Eingang (DPT 5.001)	Absoluter Dimmwert	X	-	X	-	-
1427	Gerät 61: Eingang (DPT 1.002)	Sperre	X	-	X	-	-
1428	Gerät 61: Eingang (DPT 2.001)	Zwangsführung	X	-	X	-	-
1429	Gerät 61: Eingang (DPT 1.015)	Betriebsstunden zurücksetzen	X	-	X	-	-

Nr.	Name	Funktion	K	L	S	Ü	A
1430	Gerät 61: Ausgang (DPT 5.001)	Dimmwert Rückmeldung	X	X	-	X	-
1431	Gerät 61: Ausgang (DPT 1.001)	Schaltstatus	X	X	-	X	-
1432	Gerät 61: Ausgang (DPT 1.005)	Fehlerstatus	X	X	-	X	-
1433	Gerät 61: Ausgang (DPT 13.100)	Betriebsstunden	X	X	-	X	-
1434	Gerät 61: Ausgang (DPT 1.002)	Erreichte Betriebsstunden	X	X	-	X	-
1435	Gerät 61: Eingang (DPT 20.611)	Notleuchtentest	X	-	X	-	-
1436	Gerät 61: Ausgang (DPT 244.600)	Notleuchte Status	X	X	-	X	-
1437	Gerät 61: Ausgang (DPT 245.600)	Ergebnis Notleuchtentest	X	X	-	X	-
1438	Gerät 61: Eingang (DPT 232.600)	Farblicht RGB	X	-	X	-	-
1439	Gerät 61: Eingang (DPT 7.600)	Farbtemperatur	X	-	X	-	-
1440	Gerät 61: Ausgang (DPT 232.600)	RGB Rückmeldung	X	X	-	X	-
1441	Gerät 61: Ausgang (DPT 7.600)	Farbtemperatur Rückmeldung	X	X	-	X	-
1442	Gerät 61: Eingang (DPT 1.002)	B.E.G. Multisensor Sperre	X	-	X	-	-
1443	Gerät 61: Ausgang (DPT 1.002)	B.E.G. Multisensor Sperre Status	X	X	-	X	-
1444	Gerät 61: Ausgang (DPT 1.005)	B.E.G. Multisensor Fehler Status	X	X	-	X	-
1445	Gerät 61: Ausgang (DPT 1.018)	B.E.G. Multisensor Anwesenheit	X	X	-	X	-
1446	Gerät 61: Ausgang (DPT 9.004)	B.E.G. Multisensor Luxwert	X	X	-	X	-
1447	Gerät 62: Eingang (DPT 1.001)	Ein-/Ausschalten	X	-	X	-	-
1448	Gerät 62: Eingang (DPT 3.007)	Relatives Dimmen	X	-	X	-	-
1449	Gerät 62: Eingang (DPT 5.001)	Absoluter Dimmwert	X	-	X	-	-
1450	Gerät 62: Eingang (DPT 1.002)	Sperre	X	-	X	-	-
1451	Gerät 62: Eingang (DPT 2.001)	Zwangsführung	X	-	X	-	-
1452	Gerät 62: Eingang (DPT 1.015)	Betriebsstunden zurücksetzen	X	-	X	-	-
1453	Gerät 62: Ausgang (DPT 5.001)	Dimmwert Rückmeldung	X	X	-	X	-
1454	Gerät 62: Ausgang (DPT 1.001)	Schaltstatus	X	X	-	X	-
1455	Gerät 62: Ausgang (DPT 1.005)	Fehlerstatus	X	X	-	X	-
1456	Gerät 62: Ausgang (DPT 13.100)	Betriebsstunden	X	X	-	X	-
1457	Gerät 62: Ausgang (DPT 1.002)	Erreichte Betriebsstunden	X	X	-	X	-
1458	Gerät 62: Eingang (DPT 20.611)	Notleuchtentest	X	-	X	-	-
1459	Gerät 62: Ausgang (DPT 244.600)	Notleuchte Status	X	X	-	X	-
1460	Gerät 62: Ausgang (DPT 245.600)	Ergebnis Notleuchtentest	X	X	-	X	-
1461	Gerät 62: Eingang (DPT 232.600)	Farblicht RGB	X	-	X	-	-
1462	Gerät 62: Eingang (DPT 7.600)	Farbtemperatur	X	-	X	-	-
1463	Gerät 62: Ausgang (DPT 232.600)	RGB Rückmeldung	X	X	-	X	-
1464	Gerät 62: Ausgang (DPT 7.600)	Farbtemperatur Rückmeldung	X	X	-	X	-
1465	Gerät 62: Eingang (DPT 1.002)	B.E.G. Multisensor Sperre	X	-	X	-	-
1466	Gerät 62: Ausgang (DPT 1.002)	B.E.G. Multisensor Sperre Status	X	X	-	X	-
1467	Gerät 62: Ausgang (DPT 1.005)	B.E.G. Multisensor Fehler Status	X	X	-	X	-
1468	Gerät 62: Ausgang (DPT 1.018)	B.E.G. Multisensor Anwesenheit	X	X	-	X	-
1469	Gerät 62: Ausgang (DPT 9.004)	B.E.G. Multisensor Luxwert	X	X	-	X	-
Nr.	Name	Funktion	K	L	S	Ü	A
1470	Gerät 63: Eingang (DPT 1.001)	Ein-/Ausschalten	X	-	X	-	-

Nr.	Name	Funktion	K	L	S	Ü	A
1471	Gerät 63: Eingang (DPT 3.007)	Relatives Dimmen	X	-	X	-	-
1472	Gerät 63: Eingang (DPT 5.001)	Absoluter Dimmwert	X	-	X	-	-
1473	Gerät 63: Eingang (DPT 1.002)	Sperre	X	-	X	-	-
1474	Gerät 63: Eingang (DPT 2.001)	Zwangsführung	X	-	X	-	-
1475	Gerät 63: Eingang (DPT 1.015)	Betriebsstunden zurücksetzen	X	-	X	-	-
1476	Gerät 63: Ausgang (DPT 5.001)	Dimmwert Rückmeldung	X	X	-	X	-
1477	Gerät 63: Ausgang (DPT 1.001)	Schaltstatus	X	X	-	X	-
1478	Gerät 63: Ausgang (DPT 1.005)	Fehlerstatus	X	X	-	X	-
1479	Gerät 63: Ausgang (DPT 13.100)	Betriebsstunden	X	X	-	X	-
1480	Gerät 63: Ausgang (DPT 1.002)	Erreichte Betriebsstunden	X	X	-	X	-
1481	Gerät 63: Eingang (DPT 20.611)	Notleuchtentest	X	-	X	-	-
1482	Gerät 63: Ausgang (DPT 244.600)	Notleuchte Status	X	X	-	X	-
1483	Gerät 63: Ausgang (DPT 245.600)	Ergebnis Notleuchtentest	X	X	-	X	-
1484	Gerät 63: Eingang (DPT 232.600)	Farblicht RGB	X	-	X	-	-
1485	Gerät 63: Eingang (DPT 7.600)	Farbtemperatur	X	-	X	-	-
1486	Gerät 63: Ausgang (DPT 232.600)	RGB Rückmeldung	X	X	-	X	-
1487	Gerät 63: Ausgang (DPT 7.600)	Farbtemperatur Rückmeldung	X	X	-	X	-
1488	Gerät 63: Eingang (DPT 1.002)	B.E.G. Multisensor Sperre	X	-	X	-	-
1489	Gerät 63: Ausgang (DPT 1.002)	B.E.G. Multisensor Sperre Status	X	X	-	X	-
1490	Gerät 63: Ausgang (DPT 1.005)	B.E.G. Multisensor Fehler Status	X	X	-	X	-
1491	Gerät 63: Ausgang (DPT 1.018)	B.E.G. Multisensor Anwesenheit	X	X	-	X	-
1492	Gerät 63: Ausgang (DPT 9.004)	B.E.G. Multisensor Luxwert	X	X	-	X	-
1493	Gruppe 0: Eingang (DPT 1.001)	Ein-/Ausschalten	X	-	X	-	-
1494	Gruppe 0: Eingang (DPT 3.007)	Relatives Dimmen	X	-	X	-	-
1495	Gruppe 0: Eingang (DPT 5.001)	Absoluter Dimmwert	X	-	X	-	-
1496	Gruppe 0: Eingang (DPT 1.002)	Sperre	X	-	X	-	-
1497	Gruppe 0: Eingang (DPT 2.001)	Zwangsführung	X	-	X	-	-
1498	Gruppe 0: Eingang (DPT 1.015)	Betriebsstunden zurücksetzen	X	-	X	-	-
1499	Gruppe 0: Ausgang (DPT 5.001)	Dimmwert Rückmeldung	X	X	-	X	-
1500	Gruppe 0: Ausgang (DPT 1.001)	Schaltstatus	X	X	-	X	-
1501	Gruppe 0: Ausgang (DPT 1.005)	Fehlerstatus	X	X	-	X	-
1502	Gruppe 0: Ausgang (DPT 13.100)	Betriebsstunden	X	X	-	X	-
1503	Gruppe 0: Ausgang (DPT 1.002)	Erreichte Betriebsstunden	X	X	-	X	-
1504	Gruppe 0: Eingang (DPT 20.611)	Notleuchtentest	X	-	X	-	-
1505	Gruppe 0: Ausgang (DPT 244.600)	Notleuchte Status	X	X	-	X	-
1506	Gruppe 0: Ausgang (DPT 245.600)	Ergebnis Notleuchtentest	X	X	-	X	-
1507	Gruppe 0: Eingang (DPT 232.600)	Farblicht RGB	X	-	X	-	-
1508	Gruppe 0: Eingang (DPT 7.600)	Farbtemperatur	X	-	X	-	-
1509	Gruppe 0: Ausgang (DPT 232.600)	RGB Rückmeldung	X	X	-	X	-
1510	Gruppe 0: Ausgang (DPT 7.600)	Farbtemperatur Rückmeldung	X	X	-	X	-
1511	Gruppe 0: Eingang (DPT 1.002)	B.E.G. Multisensor Sperre	X	-	X	-	-
1512	Gruppe 0: Ausgang (DPT 1.002)	B.E.G. Multisensor Sperre Status	X	X	-	X	-

Nr.	Name	Funktion	K	L	S	Ü	A
1513	Gruppe 0: Ausgang (DPT 1.005)	B.E.G. Multisensor Fehler Status	X	X	-	X	-
1514	Gruppe 0: Ausgang (DPT 1.018)	B.E.G. Multisensor Anwesenheit	X	X	-	X	-
1515	Gruppe 0: Ausgang (DPT 9.004)	B.E.G. Multisensor Luxwert	X	X	-	X	-
1516	Gruppe 1: Eingang (DPT 1.001)	Ein-/Ausschalten	X	-	X	-	-
1517	Gruppe 1: Eingang (DPT 3.007)	Relatives Dimmen	X	-	X	-	-
1518	Gruppe 1: Eingang (DPT 5.001)	Absoluter Dimmwert	X	-	X	-	-
1519	Gruppe 1: Eingang (DPT 1.002)	Sperre	X	-	X	-	-
1520	Gruppe 1: Eingang (DPT 2.001)	Zwangsführung	X	-	X	-	-
1521	Gruppe 1: Eingang (DPT 1.015)	Betriebsstunden zurücksetzen	X	-	X	-	-
1522	Gruppe 1: Ausgang (DPT 5.001)	Dimmwert Rückmeldung	X	X	-	X	-
1523	Gruppe 1: Ausgang (DPT 1.001)	Schaltstatus	X	X	-	X	-
1524	Gruppe 1: Ausgang (DPT 1.005)	Fehlerstatus	X	X	-	X	-
1525	Gruppe 1: Ausgang (DPT 13.100)	Betriebsstunden	X	X	-	X	-
1526	Gruppe 1: Ausgang (DPT 1.002)	Erreichte Betriebsstunden	X	X	-	X	-
1527	Gruppe 1: Eingang (DPT 20.611)	Notleuchtentest	X	-	X	-	-
1528	Gruppe 1: Ausgang (DPT 244.600)	Notleuchte Status	X	X	-	X	-
1529	Gruppe 1: Ausgang (DPT 245.600)	Ergebnis Notleuchtentest	X	X	-	X	-
1530	Gruppe 1: Eingang (DPT 232.600)	Farblicht RGB	X	-	X	-	-
1531	Gruppe 1: Eingang (DPT 7.600)	Farbtemperatur	X	-	X	-	-
1532	Gruppe 1: Ausgang (DPT 232.600)	RGB Rückmeldung	X	X	-	X	-
1533	Gruppe 1: Ausgang (DPT 7.600)	Farbtemperatur Rückmeldung	X	X	-	X	-
1534	Gruppe 1: Eingang (DPT 1.002)	B.E.G. Multisensor Sperre	X	-	X	-	-
1535	Gruppe 1: Ausgang (DPT 1.002)	B.E.G. Multisensor Sperre Status	X	X	-	X	-
1536	Gruppe 1: Ausgang (DPT 1.005)	B.E.G. Multisensor Fehler Status	X	X	-	X	-
1537	Gruppe 1: Ausgang (DPT 1.018)	B.E.G. Multisensor Anwesenheit	X	X	-	X	-
1538	Gruppe 1: Ausgang (DPT 9.004)	B.E.G. Multisensor Luxwert	X	X	-	X	-
1539	Gruppe 2: Eingang (DPT 1.001)	Ein-/Ausschalten	X	-	X	-	-
1540	Gruppe 2: Eingang (DPT 3.007)	Relatives Dimmen	X	-	X	-	-
1541	Gruppe 2: Eingang (DPT 5.001)	Absoluter Dimmwert	X	-	X	-	-
1542	Gruppe 2: Eingang (DPT 1.002)	Sperre	X	-	X	-	-
1543	Gruppe 2: Eingang (DPT 2.001)	Zwangsführung	X	-	X	-	-
1544	Gruppe 2: Eingang (DPT 1.015)	Betriebsstunden zurücksetzen	X	-	X	-	-
1545	Gruppe 2: Ausgang (DPT 5.001)	Dimmwert Rückmeldung	X	X	-	X	-
1546	Gruppe 2: Ausgang (DPT 1.001)	Schaltstatus	X	X	-	X	-
1547	Gruppe 2: Ausgang (DPT 1.005)	Fehlerstatus	X	X	-	X	-
1548	Gruppe 2: Ausgang (DPT 13.100)	Betriebsstunden	X	X	-	X	-
1549	Gruppe 2: Ausgang (DPT 1.002)	Erreichte Betriebsstunden	X	X	-	X	-
1550	Gruppe 2: Eingang (DPT 20.611)	Notleuchtentest	X	-	X	-	-
1551	Gruppe 2: Ausgang (DPT 244.600)	Notleuchte Status	X	X	-	X	-
1552	Gruppe 2: Ausgang (DPT 245.600)	Ergebnis Notleuchtentest	X	X	-	X	-
1553	Gruppe 2: Eingang (DPT 232.600)	Farblicht RGB	X	-	X	-	-
1554	Gruppe 2: Eingang (DPT 7.600)	Farbtemperatur	X	-	X	-	-

Nr.	Name	Funktion	K	L	S	Ü	A
1555	Gruppe 2: Ausgang (DPT 232.600)	RGB Rückmeldung	X	X	-	X	-
1556	Gruppe 2: Ausgang (DPT 7.600)	Farbtemperatur Rückmeldung	X	X	-	X	-
1557	Gruppe 2: Eingang (DPT 1.002)	B.E.G. Multisensor Sperre	X	-	X	-	-
1558	Gruppe 2: Ausgang (DPT 1.002)	B.E.G. Multisensor Sperre Status	X	X	-	X	-
1559	Gruppe 2: Ausgang (DPT 1.005)	B.E.G. Multisensor Fehler Status	X	X	-	X	-
1560	Gruppe 2: Ausgang (DPT 1.018)	B.E.G. Multisensor Anwesenheit	X	X	-	X	-
1561	Gruppe 2: Ausgang (DPT 9.004)	B.E.G. Multisensor Luxwert	X	X	-	X	-
1562	Gruppe 3: Eingang (DPT 1.001)	Ein-/Ausschalten	X	-	X	-	-
1563	Gruppe 3: Eingang (DPT 3.007)	Relatives Dimmen	X	-	X	-	-
1564	Gruppe 3: Eingang (DPT 5.001)	Absoluter Dimmwert	X	-	X	-	-
1565	Gruppe 3: Eingang (DPT 1.002)	Sperre	X	-	X	-	-
1566	Gruppe 3: Eingang (DPT 2.001)	Zwangsführung	X	-	X	-	-
1567	Gruppe 3: Eingang (DPT 1.015)	Betriebsstunden zurücksetzen	X	-	X	-	-
1568	Gruppe 3: Ausgang (DPT 5.001)	Dimmwert Rückmeldung	X	X	-	X	-
1569	Gruppe 3: Ausgang (DPT 1.001)	Schaltstatus	X	X	-	X	-
1570	Gruppe 3: Ausgang (DPT 1.005)	Fehlerstatus	X	X	-	X	-
1571	Gruppe 3: Ausgang (DPT 13.100)	Betriebsstunden	X	X	-	X	-
1572	Gruppe 3: Ausgang (DPT 1.002)	Erreichte Betriebsstunden	X	X	-	X	-
1573	Gruppe 3: Eingang (DPT 20.611)	Notleuchtentest	X	-	X	-	-
1574	Gruppe 3: Ausgang (DPT 244.600)	Notleuchte Status	X	X	-	X	-
1575	Gruppe 3: Ausgang (DPT 245.600)	Ergebnis Notleuchtentest	X	X	-	X	-
1576	Gruppe 3: Eingang (DPT 232.600)	Farblicht RGB	X	-	X	-	-
1577	Gruppe 3: Eingang (DPT 7.600)	Farbtemperatur	X	-	X	-	-
1578	Gruppe 3: Ausgang (DPT 232.600)	RGB Rückmeldung	X	X	-	X	-
1579	Gruppe 3: Ausgang (DPT 7.600)	Farbtemperatur Rückmeldung	X	X	-	X	-
1580	Gruppe 3: Eingang (DPT 1.002)	B.E.G. Multisensor Sperre	X	-	X	-	-
1581	Gruppe 3: Ausgang (DPT 1.002)	B.E.G. Multisensor Sperre Status	X	X	-	X	-
1582	Gruppe 3: Ausgang (DPT 1.005)	B.E.G. Multisensor Fehler Status	X	X	-	X	-
1583	Gruppe 3: Ausgang (DPT 1.018)	B.E.G. Multisensor Anwesenheit	X	X	-	X	-
1584	Gruppe 3: Ausgang (DPT 9.004)	B.E.G. Multisensor Luxwert	X	X	-	X	-
1585	Gruppe 4: Eingang (DPT 1.001)	Ein-/Ausschalten	X	-	X	-	-
1586	Gruppe 4: Eingang (DPT 3.007)	Relatives Dimmen	X	-	X	-	-
1587	Gruppe 4: Eingang (DPT 5.001)	Absoluter Dimmwert	X	-	X	-	-
1588	Gruppe 4: Eingang (DPT 1.002)	Sperre	X	-	X	-	-
1589	Gruppe 4: Eingang (DPT 2.001)	Zwangsführung	X	-	X	-	-
1590	Gruppe 4: Eingang (DPT 1.015)	Betriebsstunden zurücksetzen	X	-	X	-	-
1591	Gruppe 4: Ausgang (DPT 5.001)	Dimmwert Rückmeldung	X	X	-	X	-
1592	Gruppe 4: Ausgang (DPT 1.001)	Schaltstatus	X	X	-	X	-
1593	Gruppe 4: Ausgang (DPT 1.005)	Fehlerstatus	X	X	-	X	-
1594	Gruppe 4: Ausgang (DPT 13.100)	Betriebsstunden	X	X	-	X	-
1595	Gruppe 4: Ausgang (DPT 1.002)	Erreichte Betriebsstunden	X	X	-	X	-
1596	Gruppe 4: Eingang (DPT 20.611)	Notleuchtentest	X	-	X	-	-

Nr.	Name	Funktion	K	L	S	Ü	A
1597	Gruppe 4: Ausgang (DPT 244.600)	Notleuchte Status	X	X	-	X	-
1598	Gruppe 4: Ausgang (DPT 245.600)	Ergebnis Notleuchtentest	X	X	-	X	-
1599	Gruppe 4: Eingang (DPT 232.600)	Farblicht RGB	X	-	X	-	-
1600	Gruppe 4: Eingang (DPT 7.600)	Farbtemperatur	X	-	X	-	-
1601	Gruppe 4: Ausgang (DPT 232.600)	RGB Rückmeldung	X	X	-	X	-
1602	Gruppe 4: Ausgang (DPT 7.600)	Farbtemperatur Rückmeldung	X	X	-	X	-
1603	Gruppe 4: Eingang (DPT 1.002)	B.E.G. Multisensor Sperre	X	-	X	-	-
1604	Gruppe 4: Ausgang (DPT 1.002)	B.E.G. Multisensor Sperre Status	X	X	-	X	-
1605	Gruppe 4: Ausgang (DPT 1.005)	B.E.G. Multisensor Fehler Status	X	X	-	X	-
1606	Gruppe 4: Ausgang (DPT 1.018)	B.E.G. Multisensor Anwesenheit	X	X	-	X	-
1607	Gruppe 4: Ausgang (DPT 9.004)	B.E.G. Multisensor Luxwert	X	X	-	X	-
1608	Gruppe 5: Eingang (DPT 1.001)	Ein-/Ausschalten	X	-	X	-	-
1609	Gruppe 5: Eingang (DPT 3.007)	Relatives Dimmen	X	-	X	-	-
1610	Gruppe 5: Eingang (DPT 5.001)	Absoluter Dimmwert	X	-	X	-	-
1611	Gruppe 5: Eingang (DPT 1.002)	Sperre	X	-	X	-	-
1612	Gruppe 5: Eingang (DPT 2.001)	Zwangsführung	X	-	X	-	-
1613	Gruppe 5: Eingang (DPT 1.015)	Betriebsstunden zurücksetzen	X	-	X	-	-
1614	Gruppe 5: Ausgang (DPT 5.001)	Dimmwert Rückmeldung	X	X	-	X	-
1615	Gruppe 5: Ausgang (DPT 1.001)	Schaltstatus	X	X	-	X	-
1616	Gruppe 5: Ausgang (DPT 1.005)	Fehlerstatus	X	X	-	X	-
1617	Gruppe 5: Ausgang (DPT 13.100)	Betriebsstunden	X	X	-	X	-
1618	Gruppe 5: Ausgang (DPT 1.002)	Erreichte Betriebsstunden	X	X	-	X	-
1619	Gruppe 5: Eingang (DPT 20.611)	Notleuchtentest	X	-	X	-	-
1620	Gruppe 5: Ausgang (DPT 244.600)	Notleuchte Status	X	X	-	X	-
1621	Gruppe 5: Ausgang (DPT 245.600)	Ergebnis Notleuchtentest	X	X	-	X	-
1622	Gruppe 5: Eingang (DPT 232.600)	Farblicht RGB	X	-	X	-	-
1623	Gruppe 5: Eingang (DPT 7.600)	Farbtemperatur	X	-	X	-	-
1624	Gruppe 5: Ausgang (DPT 232.600)	RGB Rückmeldung	X	X	-	X	-
1625	Gruppe 5: Ausgang (DPT 7.600)	Farbtemperatur Rückmeldung	X	X	-	X	-
1626	Gruppe 5: Eingang (DPT 1.002)	B.E.G. Multisensor Sperre	X	-	X	-	-
1627	Gruppe 5: Ausgang (DPT 1.002)	B.E.G. Multisensor Sperre Status	X	X	-	X	-
1628	Gruppe 5: Ausgang (DPT 1.005)	B.E.G. Multisensor Fehler Status	X	X	-	X	-
1629	Gruppe 5: Ausgang (DPT 1.018)	B.E.G. Multisensor Anwesenheit	X	X	-	X	-
1630	Gruppe 5: Ausgang (DPT 9.004)	B.E.G. Multisensor Luxwert	X	X	-	X	-
1631	Gruppe 6: Eingang (DPT 1.001)	Ein-/Ausschalten	X	-	X	-	-
1632	Gruppe 6: Eingang (DPT 3.007)	Relatives Dimmen	X	-	X	-	-
1633	Gruppe 6: Eingang (DPT 5.001)	Absoluter Dimmwert	X	-	X	-	-
1634	Gruppe 6: Eingang (DPT 1.002)	Sperre	X	-	X	-	-
1635	Gruppe 6: Eingang (DPT 2.001)	Zwangsführung	X	-	X	-	-
1636	Gruppe 6: Eingang (DPT 1.015)	Betriebsstunden zurücksetzen	X	-	X	-	-
1637	Gruppe 6: Ausgang (DPT 5.001)	Dimmwert Rückmeldung	X	X	-	X	-
1638	Gruppe 6: Ausgang (DPT 1.001)	Schaltstatus	X	X	-	X	-

Nr.	Name	Funktion	K	L	S	Ü	A
1639	Gruppe 6: Ausgang (DPT 1.005)	Fehlerstatus	X	X	-	X	-
1640	Gruppe 6: Ausgang (DPT 13.100)	Betriebsstunden	X	X	-	X	-
1641	Gruppe 6: Ausgang (DPT 1.002)	Erreichte Betriebsstunden	X	X	-	X	-
1642	Gruppe 6: Eingang (DPT 20.611)	Notleuchtentest	X	-	X	-	-
1643	Gruppe 6: Ausgang (DPT 244.600)	Notleuchte Status	X	X	-	X	-
1644	Gruppe 6: Ausgang (DPT 245.600)	Ergebnis Notleuchtentest	X	X	-	X	-
1645	Gruppe 6: Eingang (DPT 232.600)	Farblicht RGB	X	-	X	-	-
1646	Gruppe 6: Eingang (DPT 7.600)	Farbtemperatur	X	-	X	-	-
1647	Gruppe 6: Ausgang (DPT 232.600)	RGB Rückmeldung	X	X	-	X	-
1648	Gruppe 6: Ausgang (DPT 7.600)	Farbtemperatur Rückmeldung	X	X	-	X	-
1649	Gruppe 6: Eingang (DPT 1.002)	B.E.G. Multisensor Sperre	X	-	X	-	-
1650	Gruppe 6: Ausgang (DPT 1.002)	B.E.G. Multisensor Sperre Status	X	X	-	X	-
1651	Gruppe 6: Ausgang (DPT 1.005)	B.E.G. Multisensor Fehler Status	X	X	-	X	-
1652	Gruppe 6: Ausgang (DPT 1.018)	B.E.G. Multisensor Anwesenheit	X	X	-	X	-
1653	Gruppe 6: Ausgang (DPT 9.004)	B.E.G. Multisensor Luxwert	X	X	-	X	-
1654	Gruppe 7: Eingang (DPT 1.001)	Ein-/Ausschalten	X	-	X	-	-
1655	Gruppe 7: Eingang (DPT 3.007)	Relatives Dimmen	X	-	X	-	-
1656	Gruppe 7: Eingang (DPT 5.001)	Absoluter Dimmwert	X	-	X	-	-
1657	Gruppe 7: Eingang (DPT 1.002)	Sperre	X	-	X	-	-
1658	Gruppe 7: Eingang (DPT 2.001)	Zwangsführung	X	-	X	-	-
1659	Gruppe 7: Eingang (DPT 1.015)	Betriebsstunden zurücksetzen	X	-	X	-	-
1660	Gruppe 7: Ausgang (DPT 5.001)	Dimmwert Rückmeldung	X	X	-	X	-
1661	Gruppe 7: Ausgang (DPT 1.001)	Schaltstatus	X	X	-	X	-
1662	Gruppe 7: Ausgang (DPT 1.005)	Fehlerstatus	X	X	-	X	-
1663	Gruppe 7: Ausgang (DPT 13.100)	Betriebsstunden	X	X	-	X	-
1664	Gruppe 7: Ausgang (DPT 1.002)	Erreichte Betriebsstunden	X	X	-	X	-
1665	Gruppe 7: Eingang (DPT 20.611)	Notleuchtentest	X	-	X	-	-
1666	Gruppe 7: Ausgang (DPT 244.600)	Notleuchte Status	X	X	-	X	-
1667	Gruppe 7: Ausgang (DPT 245.600)	Ergebnis Notleuchtentest	X	X	-	X	-
1668	Gruppe 7: Eingang (DPT 232.600)	Farblicht RGB	X	-	X	-	-
1669	Gruppe 7: Eingang (DPT 7.600)	Farbtemperatur	X	-	X	-	-
1670	Gruppe 7: Ausgang (DPT 232.600)	RGB Rückmeldung	X	X	-	X	-
1671	Gruppe 7: Ausgang (DPT 7.600)	Farbtemperatur Rückmeldung	X	X	-	X	-
1672	Gruppe 7: Eingang (DPT 1.002)	B.E.G. Multisensor Sperre	X	-	X	-	-
1673	Gruppe 7: Ausgang (DPT 1.002)	B.E.G. Multisensor Sperre Status	X	X	-	X	-
1674	Gruppe 7: Ausgang (DPT 1.005)	B.E.G. Multisensor Fehler Status	X	X	-	X	-
1675	Gruppe 7: Ausgang (DPT 1.018)	B.E.G. Multisensor Anwesenheit	X	X	-	X	-
1676	Gruppe 7: Ausgang (DPT 9.004)	B.E.G. Multisensor Luxwert	X	X	-	X	-
1677	Gruppe 8: Eingang (DPT 1.001)	Ein-/Ausschalten	X	-	X	-	-
1678	Gruppe 8: Eingang (DPT 3.007)	Relatives Dimmen	X	-	X	-	-
1679	Gruppe 8: Eingang (DPT 5.001)	Absoluter Dimmwert	X	-	X	-	-
1680	Gruppe 8: Eingang (DPT 1.002)	Sperre	X	-	X	-	-

Nr.	Name	Funktion	K	L	S	Ü	A
1681	Gruppe 8: Eingang (DPT 2.001)	Zwangsführung	X	-	X	-	-
1682	Gruppe 8: Eingang (DPT 1.015)	Betriebsstunden zurücksetzen	X	-	X	-	-
1683	Gruppe 8: Ausgang (DPT 5.001)	Dimmwert Rückmeldung	X	X	-	X	-
1684	Gruppe 8: Ausgang (DPT 1.001)	Schaltstatus	X	X	-	X	-
1685	Gruppe 8: Ausgang (DPT 1.005)	Fehlerstatus	X	X	-	X	-
1686	Gruppe 8: Ausgang (DPT 13.100)	Betriebsstunden	X	X	-	X	-
1687	Gruppe 8: Ausgang (DPT 1.002)	Erreichte Betriebsstunden	X	X	-	X	-
1688	Gruppe 8: Eingang (DPT 20.611)	Notleuchtentest	X	-	X	-	-
1689	Gruppe 8: Ausgang (DPT 244.600)	Notleuchte Status	X	X	-	X	-
1690	Gruppe 8: Ausgang (DPT 245.600)	Ergebnis Notleuchtentest	X	X	-	X	-
1691	Gruppe 8: Eingang (DPT 232.600)	Farblicht RGB	X	-	X	-	-
1692	Gruppe 8: Eingang (DPT 7.600)	Farbtemperatur	X	-	X	-	-
1693	Gruppe 8: Ausgang (DPT 232.600)	RGB Rückmeldung	X	X	-	X	-
1694	Gruppe 8: Ausgang (DPT 7.600)	Farbtemperatur Rückmeldung	X	X	-	X	-
1695	Gruppe 8: Eingang (DPT 1.002)	B.E.G. Multisensor Sperre	X	-	X	-	-
1696	Gruppe 8: Ausgang (DPT 1.002)	B.E.G. Multisensor Sperre Status	X	X	-	X	-
1697	Gruppe 8: Ausgang (DPT 1.005)	B.E.G. Multisensor Fehler Status	X	X	-	X	-
1698	Gruppe 8: Ausgang (DPT 1.018)	B.E.G. Multisensor Anwesenheit	X	X	-	X	-
1699	Gruppe 8: Ausgang (DPT 9.004)	B.E.G. Multisensor Luxwert	X	X	-	X	-
1700	Gruppe 9: Eingang (DPT 1.001)	Ein-/Aus schalten	X	-	X	-	-
1701	Gruppe 9: Eingang (DPT 3.007)	Relatives Dimmen	X	-	X	-	-
1702	Gruppe 9: Eingang (DPT 5.001)	Absoluter Dimmwert	X	-	X	-	-
1703	Gruppe 9: Eingang (DPT 1.002)	Sperre	X	-	X	-	-
1704	Gruppe 9: Eingang (DPT 2.001)	Zwangsführung	X	-	X	-	-
1705	Gruppe 9: Eingang (DPT 1.015)	Betriebsstunden zurücksetzen	X	-	X	-	-
1706	Gruppe 9: Ausgang (DPT 5.001)	Dimmwert Rückmeldung	X	X	-	X	-
1707	Gruppe 9: Ausgang (DPT 1.001)	Schaltstatus	X	X	-	X	-
1708	Gruppe 9: Ausgang (DPT 1.005)	Fehlerstatus	X	X	-	X	-
1709	Gruppe 9: Ausgang (DPT 13.100)	Betriebsstunden	X	X	-	X	-
1710	Gruppe 9: Ausgang (DPT 1.002)	Erreichte Betriebsstunden	X	X	-	X	-
1711	Gruppe 9: Eingang (DPT 20.611)	Notleuchtentest	X	-	X	-	-
1712	Gruppe 9: Ausgang (DPT 244.600)	Notleuchte Status	X	X	-	X	-
1713	Gruppe 9: Ausgang (DPT 245.600)	Ergebnis Notleuchtentest	X	X	-	X	-
1714	Gruppe 9: Eingang (DPT 232.600)	Farblicht RGB	X	-	X	-	-
1715	Gruppe 9: Eingang (DPT 7.600)	Farbtemperatur	X	-	X	-	-
1716	Gruppe 9: Ausgang (DPT 232.600)	RGB Rückmeldung	X	X	-	X	-
1717	Gruppe 9: Ausgang (DPT 7.600)	Farbtemperatur Rückmeldung	X	X	-	X	-
1718	Gruppe 9: Eingang (DPT 1.002)	B.E.G. Multisensor Sperre	X	-	X	-	-
1719	Gruppe 9: Ausgang (DPT 1.002)	B.E.G. Multisensor Sperre Status	X	X	-	X	-
1720	Gruppe 9: Ausgang (DPT 1.005)	B.E.G. Multisensor Fehler Status	X	X	-	X	-
1721	Gruppe 9: Ausgang (DPT 1.018)	B.E.G. Multisensor Anwesenheit	X	X	-	X	-
1722	Gruppe 9: Ausgang (DPT 9.004)	B.E.G. Multisensor Luxwert	X	X	-	X	-

Nr.	Name	Funktion	K	L	S	Ü	A
1723	Gruppe 10: Eingang (DPT 1.001)	Ein-/Ausschalten	X	-	X	-	-
1724	Gruppe 10: Eingang (DPT 3.007)	Relatives Dimmen	X	-	X	-	-
1725	Gruppe 10: Eingang (DPT 5.001)	Absoluter Dimmwert	X	-	X	-	-
1726	Gruppe 10: Eingang (DPT 1.002)	Sperre	X	-	X	-	-
1727	Gruppe 10: Eingang (DPT 2.001)	Zwangsführung	X	-	X	-	-
1728	Gruppe 10: Eingang (DPT 1.015)	Betriebsstunden zurücksetzen	X	-	X	-	-
1729	Gruppe 10: Ausgang (DPT 5.001)	Dimmwert Rückmeldung	X	X	-	X	-
1730	Gruppe 10: Ausgang (DPT 1.001)	Schaltstatus	X	X	-	X	-
1731	Gruppe 10: Ausgang (DPT 1.005)	Fehlerstatus	X	X	-	X	-
1732	Gruppe 10: Ausgang (DPT 13.100)	Betriebsstunden	X	X	-	X	-
1733	Gruppe 10: Ausgang (DPT 1.002)	Erreichte Betriebsstunden	X	X	-	X	-
1734	Gruppe 10: Eingang (DPT 20.611)	Notleuchtentest	X	-	X	-	-
1735	Gruppe 10: Ausgang (DPT 244.600)	Notleuchte Status	X	X	-	X	-
1736	Gruppe 10: Ausgang (DPT 245.600)	Ergebnis Notleuchtentest	X	X	-	X	-
1737	Gruppe 10: Eingang (DPT 232.600)	Farblicht RGB	X	-	X	-	-
1738	Gruppe 10: Eingang (DPT 7.600)	Farbtemperatur	X	-	X	-	-
1739	Gruppe 10: Ausgang (DPT 232.600)	RGB Rückmeldung	X	X	-	X	-
1740	Gruppe 10: Ausgang (DPT 7.600)	Farbtemperatur Rückmeldung	X	X	-	X	-
1741	Gruppe 10: Eingang (DPT 1.002)	B.E.G. Multisensor Sperre	X	-	X	-	-
1742	Gruppe 10: Ausgang (DPT 1.002)	B.E.G. Multisensor Sperre Status	X	X	-	X	-
1743	Gruppe 10: Ausgang (DPT 1.005)	B.E.G. Multisensor Fehler Status	X	X	-	X	-
1744	Gruppe 10: Ausgang (DPT 1.018)	B.E.G. Multisensor Anwesenheit	X	X	-	X	-
1745	Gruppe 10: Ausgang (DPT 9.004)	B.E.G. Multisensor Luxwert	X	X	-	X	-
1746	Gruppe 11: Eingang (DPT 1.001)	Ein-/Ausschalten	X	-	X	-	-
1747	Gruppe 11: Eingang (DPT 3.007)	Relatives Dimmen	X	-	X	-	-
1748	Gruppe 11: Eingang (DPT 5.001)	Absoluter Dimmwert	X	-	X	-	-
1749	Gruppe 11: Eingang (DPT 1.002)	Sperre	X	-	X	-	-
1750	Gruppe 11: Eingang (DPT 2.001)	Zwangsführung	X	-	X	-	-
1751	Gruppe 11: Eingang (DPT 1.015)	Betriebsstunden zurücksetzen	X	-	X	-	-
1752	Gruppe 11: Ausgang (DPT 5.001)	Dimmwert Rückmeldung	X	X	-	X	-
1753	Gruppe 11: Ausgang (DPT 1.001)	Schaltstatus	X	X	-	X	-
1754	Gruppe 11: Ausgang (DPT 1.005)	Fehlerstatus	X	X	-	X	-
1755	Gruppe 11: Ausgang (DPT 13.100)	Betriebsstunden	X	X	-	X	-
1756	Gruppe 11: Ausgang (DPT 1.002)	Erreichte Betriebsstunden	X	X	-	X	-
1757	Gruppe 11: Eingang (DPT 20.611)	Notleuchtentest	X	-	X	-	-
1758	Gruppe 11: Ausgang (DPT 244.600)	Notleuchte Status	X	X	-	X	-
1759	Gruppe 11: Ausgang (DPT 245.600)	Ergebnis Notleuchtentest	X	X	-	X	-
1760	Gruppe 11: Eingang (DPT 232.600)	Farblicht RGB	X	-	X	-	-
1761	Gruppe 11: Eingang (DPT 7.600)	Farbtemperatur	X	-	X	-	-
1762	Gruppe 11: Ausgang (DPT 232.600)	RGB Rückmeldung	X	X	-	X	-
1763	Gruppe 11: Ausgang (DPT 7.600)	Farbtemperatur Rückmeldung	X	X	-	X	-
1764	Gruppe 11: Eingang (DPT 1.002)	B.E.G. Multisensor Sperre	X	-	X	-	-

Nr.	Name	Funktion	K	L	S	Ü	A
1765	Gruppe 11: Ausgang (DPT 1.002)	B.E.G. Multisensor Sperre Status	X	X	-	X	-
1766	Gruppe 11: Ausgang (DPT 1.005)	B.E.G. Multisensor Fehler Status	X	X	-	X	-
1767	Gruppe 11: Ausgang (DPT 1.018)	B.E.G. Multisensor Anwesenheit	X	X	-	X	-
1768	Gruppe 11: Ausgang (DPT 9.004)	B.E.G. Multisensor Luxwert	X	X	-	X	-
1769	Gruppe 12: Eingang (DPT 1.001)	Ein-/Ausschalten	X	-	X	-	-
1770	Gruppe 12: Eingang (DPT 3.007)	Relatives Dimmen	X	-	X	-	-
1771	Gruppe 12: Eingang (DPT 5.001)	Absoluter Dimmwert	X	-	X	-	-
1772	Gruppe 12: Eingang (DPT 1.002)	Sperre	X	-	X	-	-
1773	Gruppe 12: Eingang (DPT 2.001)	Zwangsführung	X	-	X	-	-
1774	Gruppe 12: Eingang (DPT 1.015)	Betriebsstunden zurücksetzen	X	-	X	-	-
1775	Gruppe 12: Ausgang (DPT 5.001)	Dimmwert Rückmeldung	X	X	-	X	-
1776	Gruppe 12: Ausgang (DPT 1.001)	Schaltstatus	X	X	-	X	-
1777	Gruppe 12: Ausgang (DPT 1.005)	Fehlerstatus	X	X	-	X	-
1778	Gruppe 12: Ausgang (DPT 13.100)	Betriebsstunden	X	X	-	X	-
1779	Gruppe 12: Ausgang (DPT 1.002)	Erreichte Betriebsstunden	X	X	-	X	-
1780	Gruppe 12: Eingang (DPT 20.611)	Notleuchtentest	X	-	X	-	-
1781	Gruppe 12: Ausgang (DPT 244.600)	Notleuchte Status	X	X	-	X	-
1782	Gruppe 12: Ausgang (DPT 245.600)	Ergebnis Notleuchtentest	X	X	-	X	-
1783	Gruppe 12: Eingang (DPT 232.600)	Farblicht RGB	X	-	X	-	-
1784	Gruppe 12: Eingang (DPT 7.600)	Farbtemperatur	X	-	X	-	-
1785	Gruppe 12: Ausgang (DPT 232.600)	RGB Rückmeldung	X	X	-	X	-
1786	Gruppe 12: Ausgang (DPT 7.600)	Farbtemperatur Rückmeldung	X	X	-	X	-
1787	Gruppe 12: Eingang (DPT 1.002)	B.E.G. Multisensor Sperre	X	-	X	-	-
1788	Gruppe 12: Ausgang (DPT 1.002)	B.E.G. Multisensor Sperre Status	X	X	-	X	-
1789	Gruppe 12: Ausgang (DPT 1.005)	B.E.G. Multisensor Fehler Status	X	X	-	X	-
1790	Gruppe 12: Ausgang (DPT 1.018)	B.E.G. Multisensor Anwesenheit	X	X	-	X	-
1791	Gruppe 12: Ausgang (DPT 9.004)	B.E.G. Multisensor Luxwert	X	X	-	X	-
1792	Gruppe 13: Eingang (DPT 1.001)	Ein-/Ausschalten	X	-	X	-	-
1793	Gruppe 13: Eingang (DPT 3.007)	Relatives Dimmen	X	-	X	-	-
1794	Gruppe 13: Eingang (DPT 5.001)	Absoluter Dimmwert	X	-	X	-	-
1795	Gruppe 13: Eingang (DPT 1.002)	Sperre	X	-	X	-	-
1796	Gruppe 13: Eingang (DPT 2.001)	Zwangsführung	X	-	X	-	-
1797	Gruppe 13: Eingang (DPT 1.015)	Betriebsstunden zurücksetzen	X	-	X	-	-
1798	Gruppe 13: Ausgang (DPT 5.001)	Dimmwert Rückmeldung	X	X	-	X	-
1799	Gruppe 13: Ausgang (DPT 1.001)	Schaltstatus	X	X	-	X	-
1800	Gruppe 13: Ausgang (DPT 1.005)	Fehlerstatus	X	X	-	X	-
1801	Gruppe 13: Ausgang (DPT 13.100)	Betriebsstunden	X	X	-	X	-
1802	Gruppe 13: Ausgang (DPT 1.002)	Erreichte Betriebsstunden	X	X	-	X	-
1803	Gruppe 13: Eingang (DPT 20.611)	Notleuchtentest	X	-	X	-	-
1804	Gruppe 13: Ausgang (DPT 244.600)	Notleuchte Status	X	X	-	X	-
1805	Gruppe 13: Ausgang (DPT 245.600)	Ergebnis Notleuchtentest	X	X	-	X	-
1806	Gruppe 13: Eingang (DPT 232.600)	Farblicht RGB	X	-	X	-	-

Nr.	Name	Funktion	K	L	S	Ü	A
1807	Gruppe 13: Eingang (DPT 7.600)	Farbtemperatur	X	-	X	-	-
1808	Gruppe 13: Ausgang (DPT 232.600)	RGB Rückmeldung	X	X	-	X	-
1809	Gruppe 13: Ausgang (DPT 7.600)	Farbtemperatur Rückmeldung	X	X	-	X	-
1810	Gruppe 13: Eingang (DPT 1.002)	B.E.G. Multisensor Sperre	X	-	X	-	-
1811	Gruppe 13: Ausgang (DPT 1.002)	B.E.G. Multisensor Sperre Status	X	X	-	X	-
1812	Gruppe 13: Ausgang (DPT 1.005)	B.E.G. Multisensor Fehler Status	X	X	-	X	-
1813	Gruppe 13: Ausgang (DPT 1.018)	B.E.G. Multisensor Anwesenheit	X	X	-	X	-
1814	Gruppe 13: Ausgang (DPT 9.004)	B.E.G. Multisensor Luxwert	X	X	-	X	-
1815	Gruppe 14: Eingang (DPT 1.001)	Ein-/Ausschalten	X	-	X	-	-
1816	Gruppe 14: Eingang (DPT 3.007)	Relatives Dimmen	X	-	X	-	-
1817	Gruppe 14: Eingang (DPT 5.001)	Absoluter Dimmwert	X	-	X	-	-
1818	Gruppe 14: Eingang (DPT 1.002)	Sperre	X	-	X	-	-
1819	Gruppe 14: Eingang (DPT 2.001)	Zwangsführung	X	-	X	-	-
1820	Gruppe 14: Eingang (DPT 1.015)	Betriebsstunden zurücksetzen	X	-	X	-	-
1821	Gruppe 14: Ausgang (DPT 5.001)	Dimmwert Rückmeldung	X	X	-	X	-
1822	Gruppe 14: Ausgang (DPT 1.001)	Schaltstatus	X	X	-	X	-
1823	Gruppe 14: Ausgang (DPT 1.005)	Fehlerstatus	X	X	-	X	-
1824	Gruppe 14: Ausgang (DPT 13.100)	Betriebsstunden	X	X	-	X	-
1825	Gruppe 14: Ausgang (DPT 1.002)	Erreichte Betriebsstunden	X	X	-	X	-
1826	Gruppe 14: Eingang (DPT 20.611)	Notleuchtentest	X	-	X	-	-
1827	Gruppe 14: Ausgang (DPT 244.600)	Notleuchte Status	X	X	-	X	-
1828	Gruppe 14: Ausgang (DPT 245.600)	Ergebnis Notleuchtentest	X	X	-	X	-
1829	Gruppe 14: Eingang (DPT 232.600)	Farblicht RGB	X	-	X	-	-
1830	Gruppe 14: Eingang (DPT 7.600)	Farbtemperatur	X	-	X	-	-
1831	Gruppe 14: Ausgang (DPT 232.600)	RGB Rückmeldung	X	X	-	X	-
1832	Gruppe 14: Ausgang (DPT 7.600)	Farbtemperatur Rückmeldung	X	X	-	X	-
1833	Gruppe 14: Eingang (DPT 1.002)	B.E.G. Multisensor Sperre	X	-	X	-	-
1834	Gruppe 14: Ausgang (DPT 1.002)	B.E.G. Multisensor Sperre Status	X	X	-	X	-
1835	Gruppe 14: Ausgang (DPT 1.005)	B.E.G. Multisensor Fehler Status	X	X	-	X	-
1836	Gruppe 14: Ausgang (DPT 1.018)	B.E.G. Multisensor Anwesenheit	X	X	-	X	-
1837	Gruppe 14: Ausgang (DPT 9.004)	B.E.G. Multisensor Luxwert	X	X	-	X	-
1838	Gruppe 15: Eingang (DPT 1.001)	Ein-/Ausschalten	X	-	X	-	-
1839	Gruppe 15: Eingang (DPT 3.007)	Relatives Dimmen	X	-	X	-	-
1840	Gruppe 15: Eingang (DPT 5.001)	Absoluter Dimmwert	X	-	X	-	-
1841	Gruppe 15: Eingang (DPT 1.002)	Sperre	X	-	X	-	-
1842	Gruppe 15: Eingang (DPT 2.001)	Zwangsführung	X	-	X	-	-
1843	Gruppe 15: Eingang (DPT 1.015)	Betriebsstunden zurücksetzen	X	-	X	-	-
1844	Gruppe 15: Ausgang (DPT 5.001)	Dimmwert Rückmeldung	X	X	-	X	-
1845	Gruppe 15: Ausgang (DPT 1.001)	Schaltstatus	X	X	-	X	-
1846	Gruppe 15: Ausgang (DPT 1.005)	Fehlerstatus	X	X	-	X	-
1847	Gruppe 15: Ausgang (DPT 13.100)	Betriebsstunden	X	X	-	X	-
1848	Gruppe 15: Ausgang (DPT 1.002)	Erreichte Betriebsstunden	X	X	-	X	-

Nr.	Name	Funktion	K	L	S	Ü	A
1849	Gruppe 15: Eingang (DPT 20.611)	Notleuchtentest	X	-	X	-	-
1850	Gruppe 15: Ausgang (DPT 244.600)	Notleuchte Status	X	X	-	X	-
1851	Gruppe 15: Ausgang (DPT 245.600)	Ergebnis Notleuchtentest	X	X	-	X	-
1852	Gruppe 15: Eingang (DPT 232.600)	Farblicht RGB	X	-	X	-	-
1853	Gruppe 15: Eingang (DPT 7.600)	Farbtemperatur	X	-	X	-	-
1854	Gruppe 15: Ausgang (DPT 232.600)	RGB Rückmeldung	X	X	-	X	-
1855	Gruppe 15: Ausgang (DPT 7.600)	Farbtemperatur Rückmeldung	X	X	-	X	-
1856	Gruppe 15: Eingang (DPT 1.002)	B.E.G. Multisensor Sperre	X	-	X	-	-
1857	Gruppe 15: Ausgang (DPT 1.002)	B.E.G. Multisensor Sperre Status	X	X	-	X	-
1858	Gruppe 15: Ausgang (DPT 1.005)	B.E.G. Multisensor Fehler Status	X	X	-	X	-
1859	Gruppe 15: Ausgang (DPT 1.018)	B.E.G. Multisensor Anwesenheit	X	X	-	X	-
1860	Gruppe 15: Ausgang (DPT 9.004)	B.E.G. Multisensor Luxwert	X	X	-	X	-
1838	Broadcast: Eingang (DPT 1.001)	Ein-/Ausschalten	X	-	X	-	-
1839	Broadcast: Eingang (DPT 3.007)	Relatives Dimmen	X	-	X	-	-
1840	Broadcast: Eingang (DPT 5.001)	Absoluter Dimmwert	X	-	X	-	-
1841	Broadcast: Eingang (DPT 1.002)	Sperre	X	-	X	-	-
1842	Broadcast: Eingang (DPT 2.001)	Zwangsführung	X	-	X	-	-
1843	Broadcast: Eingang (DPT 1.015)	Betriebsstunden zurücksetzen	X	-	X	-	-
1844	Broadcast: Ausgang (DPT 5.001)	Dimmwert Rückmeldung	X	X	-	X	-
1845	Broadcast: Ausgang (DPT 1.001)	Schaltstatus	X	X	-	X	-
1846	Broadcast: Ausgang (DPT 1.005)	Fehlerstatus	X	X	-	X	-
1847	Broadcast: Ausgang (DPT 13.100)	Betriebsstunden	X	X	-	X	-
1848	Broadcast: Ausgang (DPT 1.002)	Erreichte Betriebsstunden	X	X	-	X	-
1849	Broadcast: Eingang (DPT 20.611)	Notleuchtentest	X	-	X	-	-
1850	Broadcast: Ausgang (DPT 244.600)	Notleuchte Status	X	X	-	X	-
1851	Broadcast: Ausgang (DPT 245.600)	Ergebnis Notleuchtentest	X	X	-	X	-
1852	Broadcast: Eingang (DPT 232.600)	Farblicht RGB	X	-	X	-	-
1853	Broadcast: Eingang (DPT 7.600)	Farbtemperatur	X	-	X	-	-
1854	Broadcast: Ausgang (DPT 232.600)	RGB Rückmeldung	X	X	-	X	-
1855	Broadcast: Ausgang (DPT 7.600)	Farbtemperatur Rückmeldung	X	X	-	X	-
1856	Broadcast: Eingang (DPT 1.002)	B.E.G. Multisensor Sperre	X	-	X	-	-
1857	Broadcast: Ausgang (DPT 1.002)	B.E.G. Multisensor Sperre Status	X	X	-	X	-
1858	Broadcast: Ausgang (DPT 1.005)	B.E.G. Multisensor Fehler Status	X	X	-	X	-
1859	Broadcast: Ausgang (DPT 1.018)	B.E.G. Multisensor Anwesenheit	X	X	-	X	-
1860	Broadcast: Ausgang (DPT 9.004)	B.E.G. Multisensor Luxwert	X	X	-	X	-

14 Pflegen, Instandhalten und Entsorgen

14.1 Reinigen

Da das Gerät in der Unterverteilung (Schaltschrank) geschützt installiert wird, bedarf es im Normalfall keiner Reinigung. Sollte doch eine Reinigung erforderlich sein, beachten Sie die folgenden Hinweise.

GEFAHR



Elektrischer Schlag bei Berühren spannungsführender Teile.
Elektrischer Schlag kann zum Tod führen.
Vor Arbeiten am Gerät freischalten und spannungsführende Teile in der Umgebung abdecken!

Reinigen Sie bei Bedarf die Geräteoberfläche mit einem weichen, faserfreien Tuch.

HINWEIS



Keine aggressiven Reiniger verwenden!
→ Verwenden Sie zur Reinigung des Geräts keine aggressiven Reinigungsmittel wie z. B. Verdünner oder Aceton.
→ Verwenden Sie zur Reinigung nur ein faserfreies Tuch.
→ Spitze und harte Gegenstände können das Gerät zerstören.

14.2 Instand halten

Das Gerät bedarf im Normalfall keiner Wartung durch den Betreiber. Reparaturen an den Geräten dürfen nur durch den Hersteller erfolgen.

Wenden Sie sich für Reparaturen an Ihre zuständige B.E.G. Brück Electronic Niederlassung oder direkt an B.E.G. Brück Electronic GmbH, Deutschland.

14.3 Entsorgen

Beachten Sie bei der Entsorgung die national gültigen Bestimmungen für elektrotechnische Bauteile.

15 Diagnose / Fehlersuche**HINWEIS****Diagnose / Fehlersuche über die ETS!**

→ Nutzen Sie zur Diagnose / Fehlersuche die entsprechenden Funktionen der ETS, z. B.

- Gruppenmonitor
- Busmonitor
- Linien-Scan

16 Service / Support

16.1 Herstellergarantie

Die Firma B.E.G. Brück Electronic GmbH gewährt eine Garantie gemäß der Garantiebestimmungen, die Sie von der Website unter <https://www.beg-luxomat.com/service/downloads/> herunterladen können.

16.1.1 Produktcode

Das Produkt ist mit einem Produktcode versehen, der im Garantie-/Reklamationsfall eine Rückverfolgbarkeit des Produkts ermöglicht.

Der Produktcode ist beim DA64-230/KNX REG auf der Gehäuserückseite eingelasert.

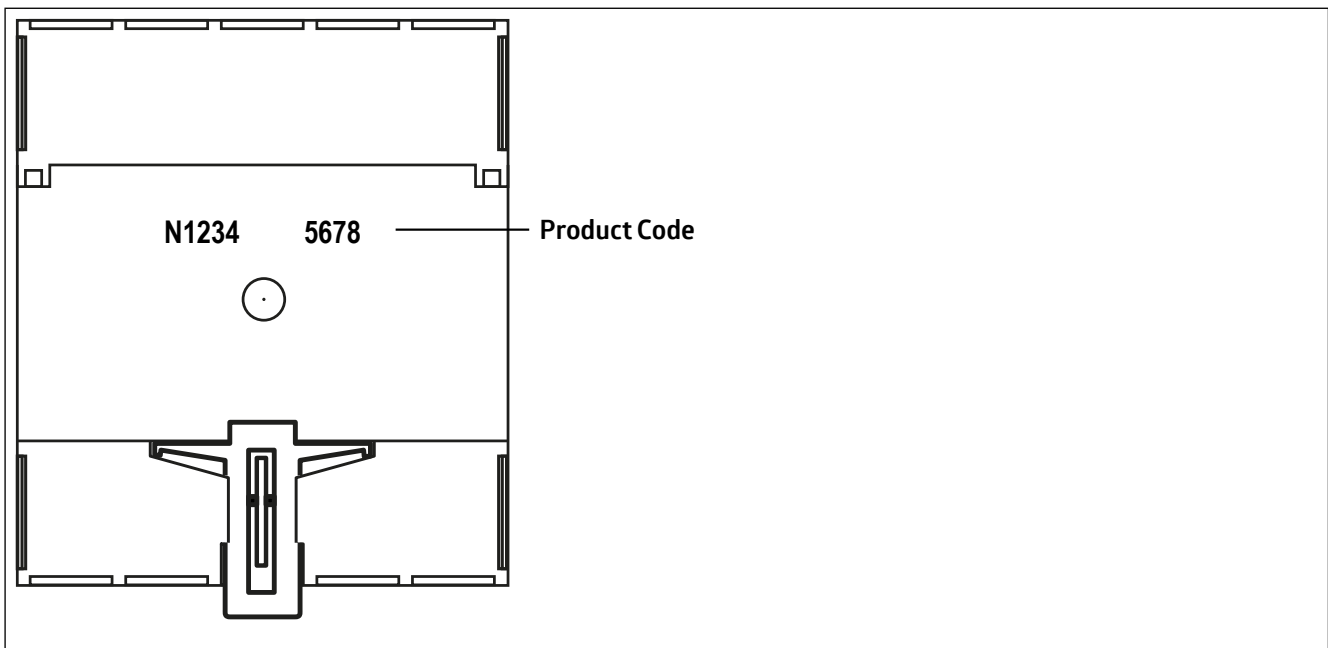

16.2 Kontaktdaten

Service-Hotline:

+49 (0)2266 90121-0

Montag bis Donnerstag 8.00 bis 16.00 Uhr (UTC+1)

Freitag 8.00 bis 15.00 Uhr (UTC+1)

E-Mail:

support@beg.de

Rücksendeadresse für Reparaturen:

Wenden Sie sich an Ihre B.E.G. Niederlassung bzw. Vertretung.

Die Kontaktdaten finden Sie auf <https://www.beg-luxomat.com/en-in/service/service-points/>.

Oder wenden Sie sich direkt an

B.E.G. Brück Electronic GmbH

Gerberstrasse 33

51789 Lindlar

GERMANY

17 Technische Daten

17.1 Allgemeine Daten

Elektrische Daten	
Nennspannung	230 V -15 %/+10 %, 50/60 Hz
Leistungsaufnahme	Standby 0,9 W, max. 6 W
KNX	
Nennspannung KNX	DC 21 ... 32 V SELV
Stromaufnahme KNX	typ. 5,5 mA
KNX-Anschluss	Busklemme rot/schwarz
KNX-Medium	TP256
DALI	
DALI-Spannung (typ.)	DC 16 V
DALI-Strom (typ./kurzzeitig)	160 mA / 210 mA
Mechanische Daten	
Anschlussklemmen starre Leiter feindrähtige Leiter mit Aderendhülse	0,5 – 2,5 mm ² 0,5 – 2,5 mm ² 0,5 – 1,5 mm ²
Montage auf Hutschiene	TH 35 (EN 60715)
Einbaubreite 4 TE	4 TE, 72 mm
Abmessungen (H x B x T)	90 x 72 x 64 mm
Gehäusematerial	PA66 + GF15%
Umgebungsdaten	
Umgebungstemperatur	-5 – +45 °C
Lagertemperatur	-25 – +70 °C
Schutzart	IP20
Schutzklasse	II
Bedien- und Anzeigeelemente	
Bedientasten (DALI/KNX)	4 / 1 (KNX-Programmiertaste)
Anzeigeelemente	2-stelliges 17-Segment LED Display blau,
1 LED rot (KNX-Programmier-LED)	
Konformität	
Elektromagnetische Verträglichkeit	EU-Richtlinie 2014/30/EU
Niederspannung	EU-Richtlinie 2014/35/EU
Beschränkung der Verwendung bestimmter gefährlicher Stoffe in Elektro- und Elektronikgeräten	EU-Richtlinie 2011/65/EU
Typenschild	

17.2 Maßzeichnung DA64-230/KNX REG

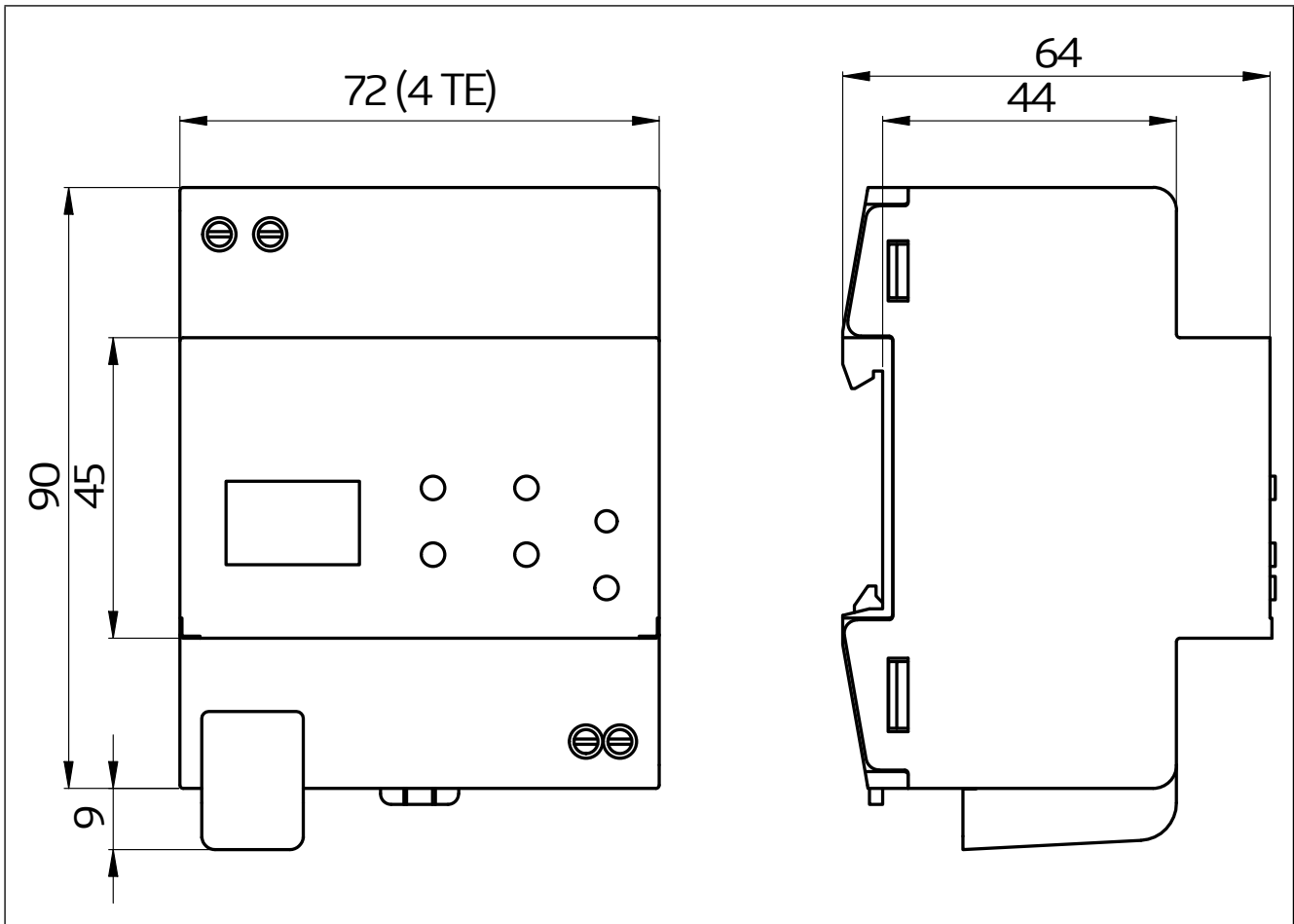

18 EU-Konformitätserklärung

Das Produkt erfüllt folgende EU-Richtlinien

Elektromagnetische Verträglichkeit (2014/30/EU)

Niederspannung (2014/35/EU)

Beschränkung der Verwendung bestimmter gefährlicher Stoffe in Elektro- und Elektronikgeräten (2011/65/EU)

HINWEIS



EU-Konformitätserklärung

Eine ausführliche EU-Konformitätserklärung finden Sie auf www.beg-luxomat.com oder können Sie beim Hersteller anfordern.



B.E.G. Brück Electronic GmbH
Gerberstraße 33
51789 Lindlar

T +49 (0) 2266 90121-0
F +49 (0) 2266 90121-50

info@beg.de
beg-luxomat.com